



SAM
invest



PODNOŚNIKI NOŻYCOWE

CENNIK 07.2026

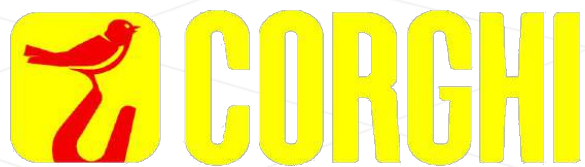

**PIERWSZY AUTORYZOWANY DYSTRYBUTOR I
PRZEDSTAWICIEL MARKI CORGHI W POLSCE**

Wersja
PL

O MARCE

CORGHI (1954) jest największym producentem sprzętu do obsługi kół. Obecna gama oferowanych produktów zawiera montażownice automatyczne, wyważarki do kół, urządzenia do ustawiania geometrii kół, podnośniki, linie diagnostyczne, inny sprzęt diagnostyczny oraz urządzenia dodatkowe. Wraz z partnerami, Corghi posiada największą na świecie sieć dystrybucji sprzętu do obsługi samochodów. Swoim zasięgiem obejmuje 137 krajów, posiada ponadto swe filie w Niemczech, Meksyku i Chinach, a w 2009 roku została otwarta filia w Stanach Zjednoczonych. Od roku 2018 zmieniono nazwę firmy na Nexion SPA. Marka Corghi i siedziba pozostała bez zmian.

MISJA FIRMY

Klienci są najważniejsi – naszym najważniejszym priorytetem jest zadowolenie klienta z jakości, dystrybucji i innowacyjności produktów.

Całościowe i kompleksowe rozwiązania we wszystkim co robimy – jest kluczem do budowania silnych relacji partnerskich ze współpracownikami, klientami, dostawcami a naszą firmą.

Ciągle udoskonalanie – jest bardzo ważnym aspektem naszej działalności.

Innowacyjność dla rozwoju – kreatywne i całościowe rozwiązania prowadzą nas do rozwoju.

Najlepsze talenty dla zespołu – nasza kadra jest wysoko wykwalifikowana, kreatywna, przedsiębiorcza i wie jak osiągnąć najlepsze efekty.

INNOWACYJNOŚĆ

Corghi może także poszczycić się nagrodami za innowacyjność technologiczną w swoim sektorze, przyznanymi przez niezależne organizacje certyfikujące i doceniające ciągle starania i wysiłki w osiągnięciu rezultatów w innowacyjności. Innowacyjności, która pozwala specjalistom z branży oponiarskiej oraz branży automechaniki na pełny profesjonalizm w swej dziedzinie w odpowiedzi na wszelkie nowinki techniczne związane z projektowaniem samochodów i opon.

CENNIK

Producent zastrzega sobie prawo do zmiany parametrów swoich produktów w dowolnym czasie. Informacje zawarte w niniejszym cenniku nie są prawnie wiążące i nie stanowią oferty handlowej, w tym w rozumieniu art. 66 § 1 Kodeksu cywilnego. Zdjęcia mają charakter poglądowy i mogą różnić się od oryginału. Zastrzegamy sobie prawo do zmian cen sprzedaży w przypadku, gdy wartość kursu sprzedaży EUR w NBP przekroczy 4,8000 PLN/€. Kopiowanie oraz jakiegokolwiek modyfikowane zabronione. Cennik SAMiNWEST ważny od 10.07. 2026 do ukazania się nowej wersji .

*Gwarantujemy najlepsze ceny Marki
CORGHI w kraju. Wysokie rabaty
dla każdego klienta na maszyny
najwyższej jakości.
Znajdź lepszą ofertę na
rynku a sprostamy każdej*

*Ceny podane w niniejszym cenniku są
cenami katalogowymi netto bez rabatu. Standardowy
rabat to **-25%** odliczany od cen katalogowych netto.*

*Skontaktuj się z nami aby otrzymać coś
więcej i dowiedzieć się o naszych promocjach*

Tel. 601 555 541



SPIS TREŚCI

Kliknij na produkt, lub stronę, aby się na nią przenieść.

PODNOŚNIKI NOŻYCOWE PODKOŁOWE

ERCO X5000 z podnośnikiem podprogowym	5
ERCO X5000 bez podnośnika podprogowego	10
Akcesoria	12
ERCO X4300	18
Akcesoria	22
ERCO XC5500 CT LT	28
ERCO XC5500 CT	29
ERCO XC5500	30
ERCO XC4500 CT LT	34
ERCO XC4500 CT	35
ERCO XC4500	36
Akcesoria	37

PODPROGOWE PODNOŚNIKI NOŻYCOWE

ERCO 351 T - 401 T	39
Akcesoria	40
ERCO C361T E	42
ERCO C401T E	43
Akcesoria	44
ERCO 630-635-640	45
Akcesoria	51
ERCO C632 EF	53
ERCO C636 EF	54
Akcesoria	55
ERCO 500-505	56
Akcesoria	60
ERCO C350 B	62
Akcesoria	63

PODNOŚNIKI NOŻYCOWE PODKOŁOWE

ERCO X5000 z podnośnikiem podprogowym



Kod	Zasilanie	Opis	Cena netto
0-42108900/15	400-230V / 3P _H / 50-60Hz	ERCO X5000 LT	109 726,00
0-42109100/15	400-230V / 3P _H / 50-60Hz	ERCO X5000 LT PT2	128 014,00
0-42109110/15	400V / 3P _H / 50Hz	ERCO X5000 LT PT2 FAST	129 859,00
0-42109150/15	400-230V / 3P _H / 50-60Hz	ERCO X5000 LT PT6	132 289,00
0-42109160/15	400V / 3P _H / 50Hz	ERCO X5000 LT PT6 FAST	134 111,00
0-42109170/15	400V / 3P _H / 50Hz	ERCO X5000 LT PT6 WI FAST	138 382,00
0-42110000/15	400-230V / 3P _H / 50-60Hz	ERCO X5000 CT LT	121 797,00
0-42105500/15	400-230V / 3P _H / 50-60Hz	ERCO X5000 CT LT PT2	139 003,00
0-42105600/15	400-230V / 3P _H / 50-60Hz	ERCO X5000 CT LT PT2 FAST	141 913,00
0-42110150/15	400-230V / 3P _H / 50-60Hz	ERCO X5000 CT LT PT6	143 379,00
0-42110160/15	400V / 3P _H / 50Hz	ERCO X5000 CT LT PT6 FAST	145 941,00
0-42106870/15	400V / 3P _H / 50Hz	ERCO X5000 CT LT PT6 WI FAST	149 965,00
OCYNKOWANIE OGNIOWE PODNOŚNIKA			18 960,00
DOPLATA ZA KOLORY SPECJALNE			3 170,00

CT - rampy do geometrii
 LT - podnośnik podprogowy
 PTx - szarpak x-kierunkowy
 FAST - szybkie opuszczanie ramp
 WI - zdalna obsługa szarpaków



www.corghi.pl

PODNOŚNIKI NOŻYCOWE PODKOŁOWE - PARAMETRY

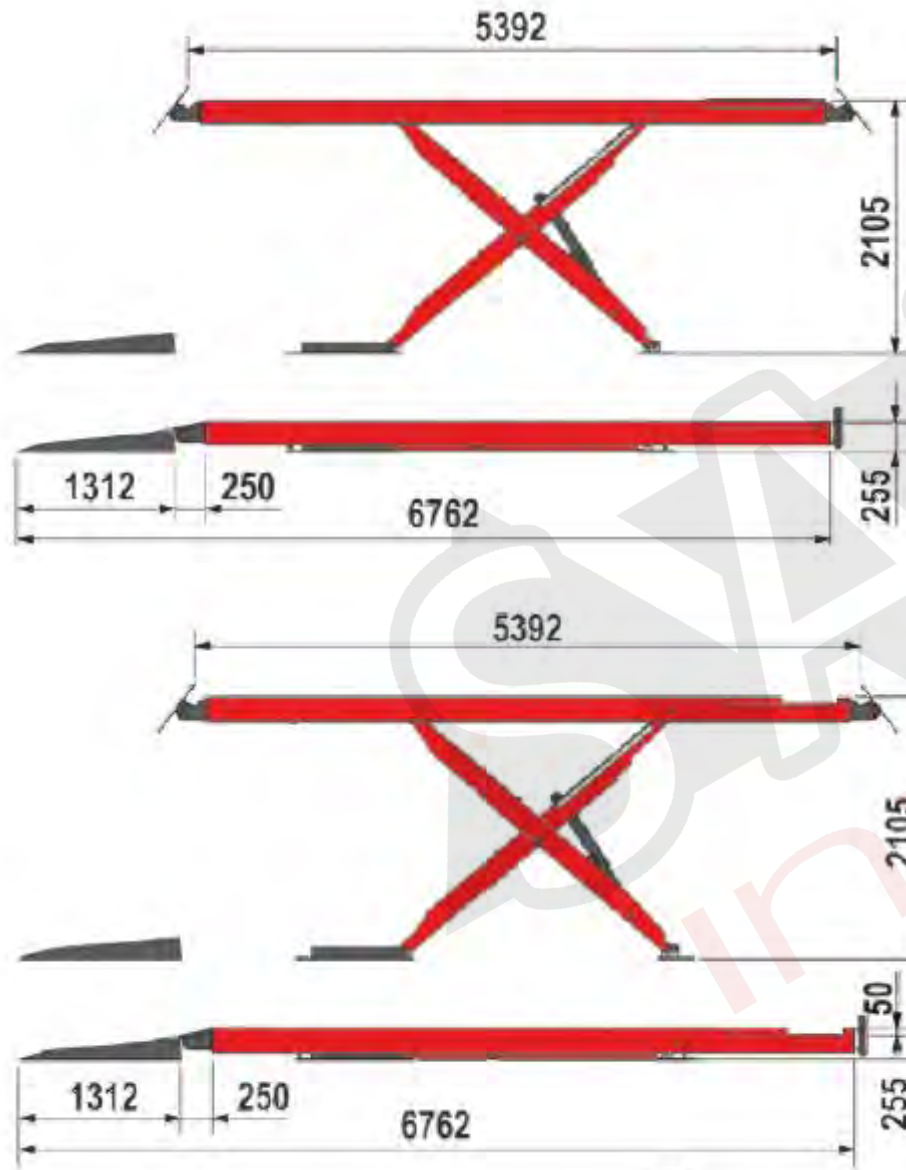

ERCO X5000

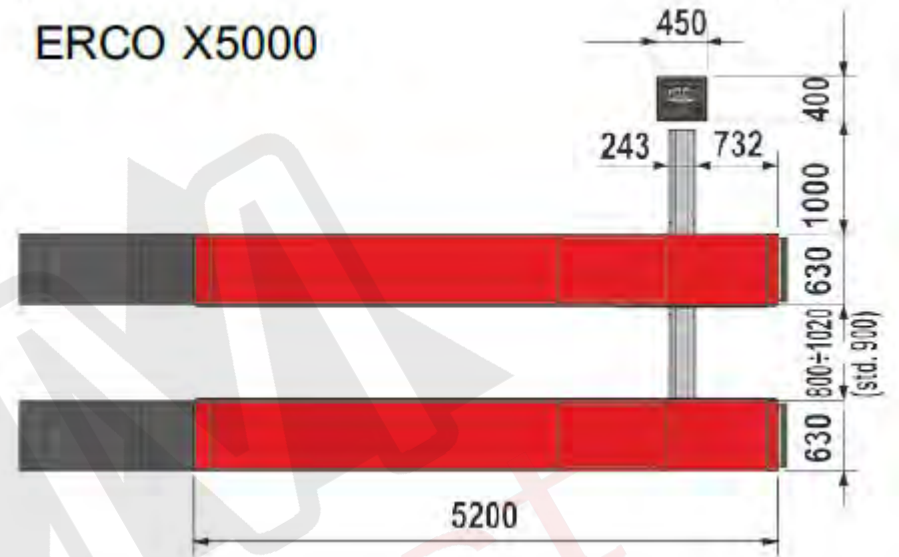

ERCO X5000 CT

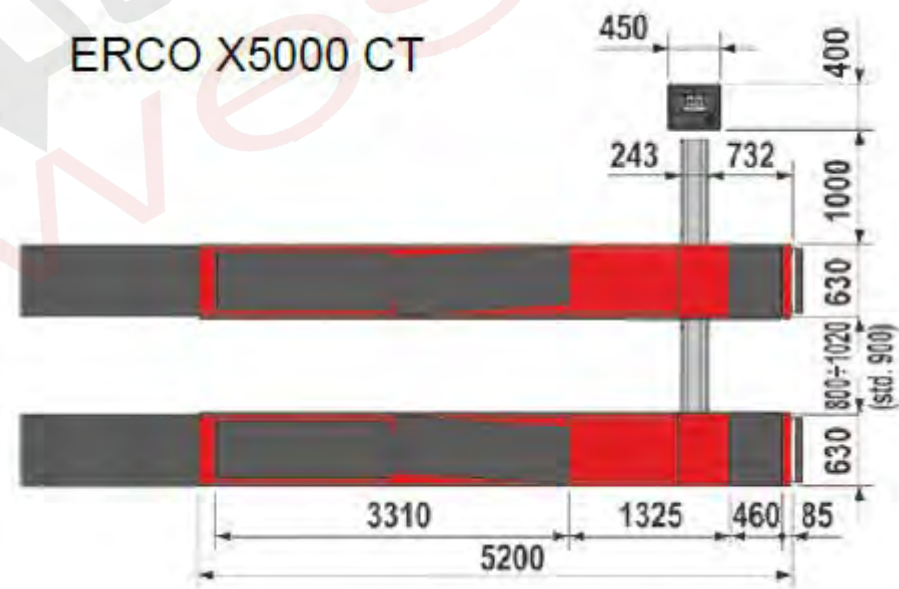

PODNOŚNIKI NOŻYCOWE PODKOŁOWE - PARAMETRY

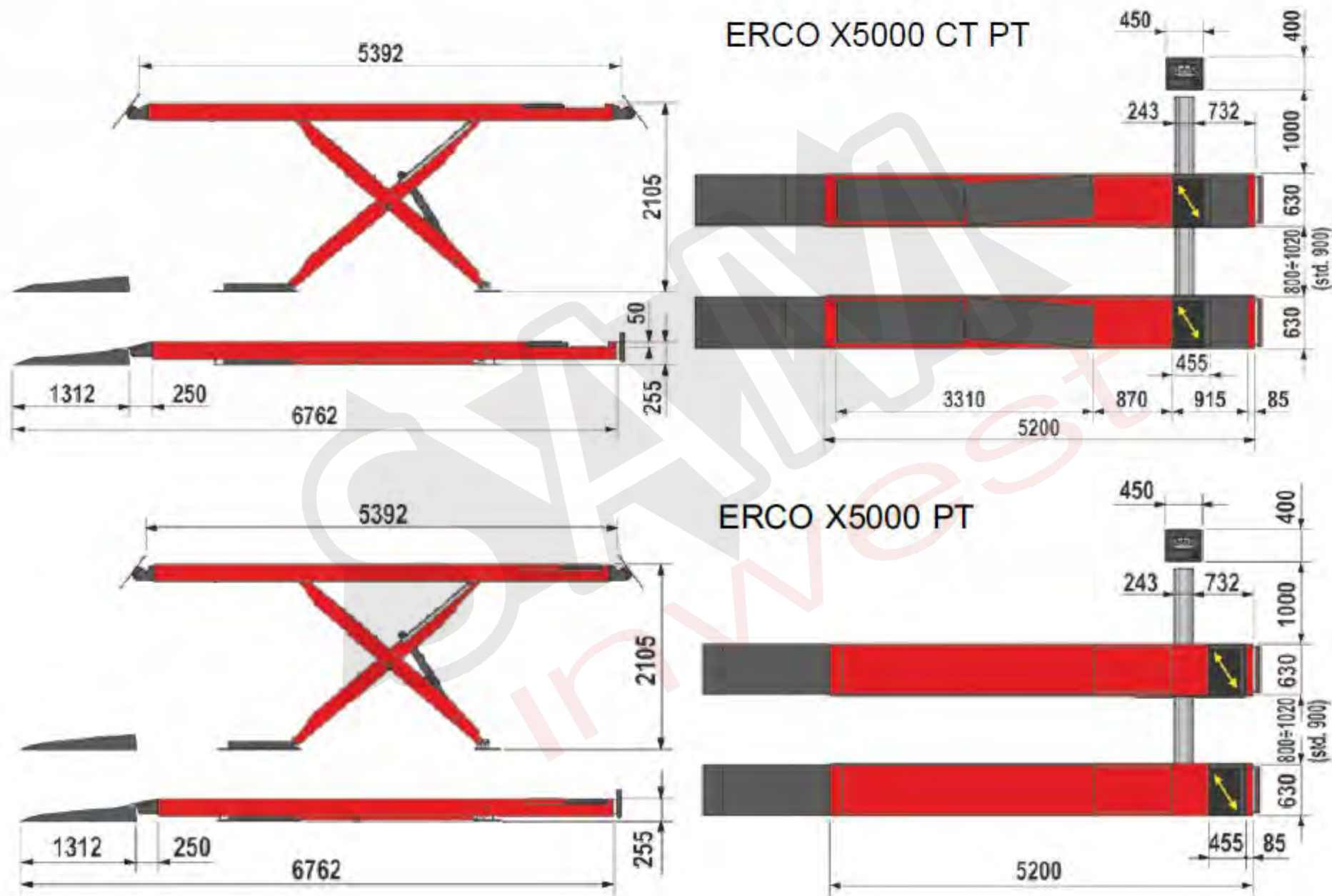

PODNOŚNIKI NOŻYCOWE PODKOŁOWE - PARAMETRY

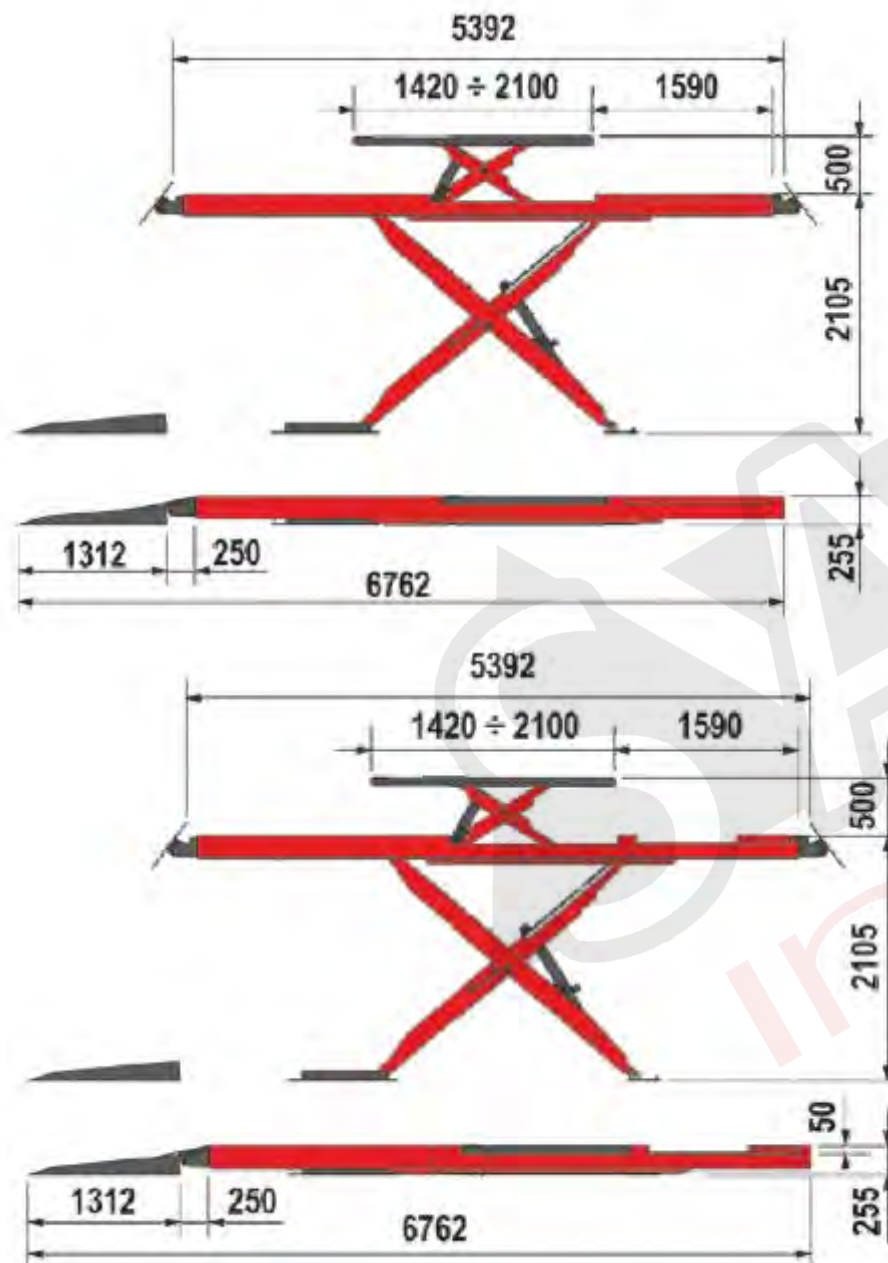

ERCO X5000 LT

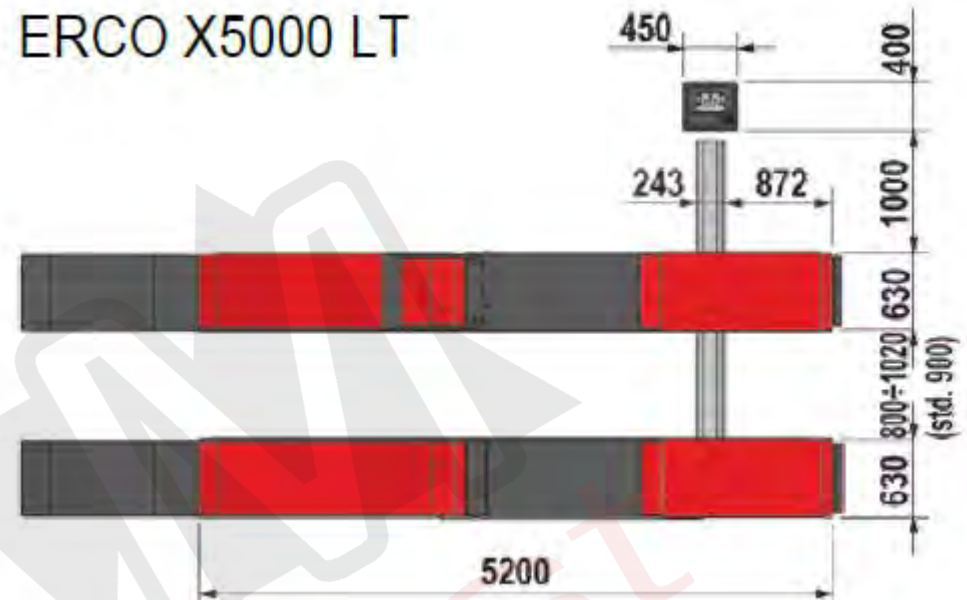

ERCO X5000 CT LT

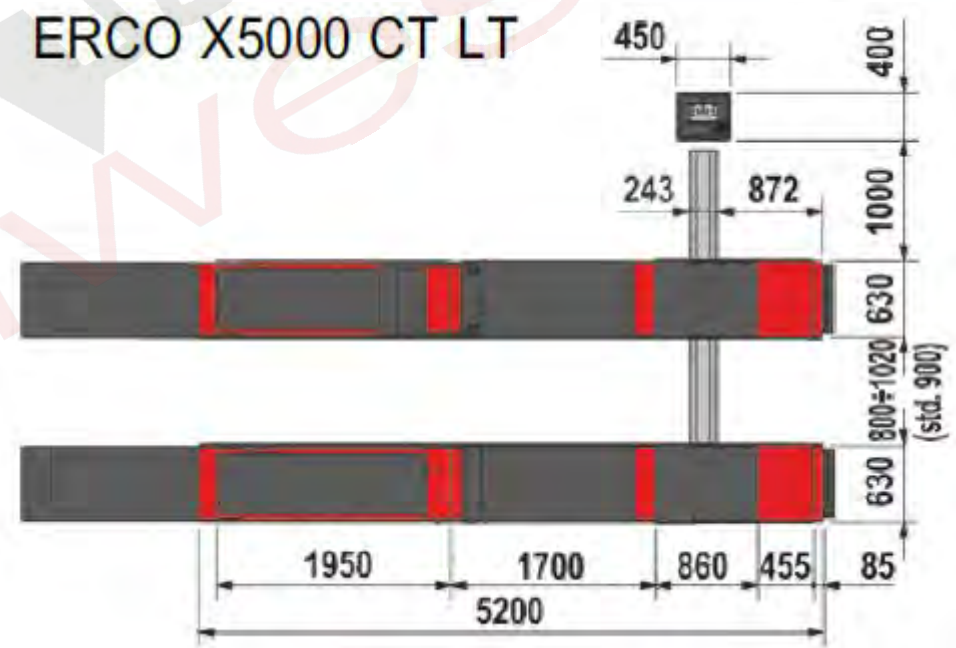

PODNOŚNIKI NOŻYCOWE PODKOŁOWE - PARAMETRY

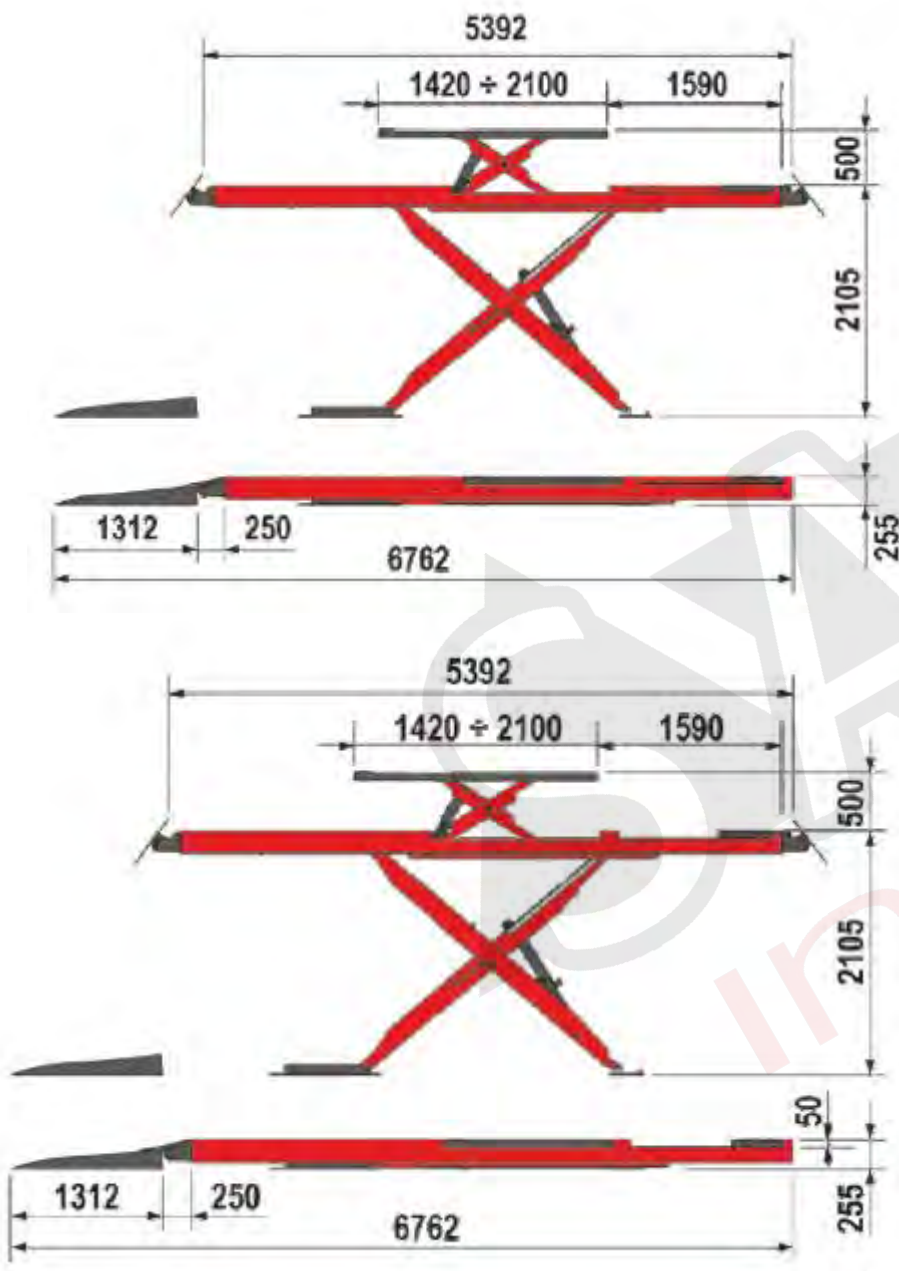

ERCO X5000 LT PT

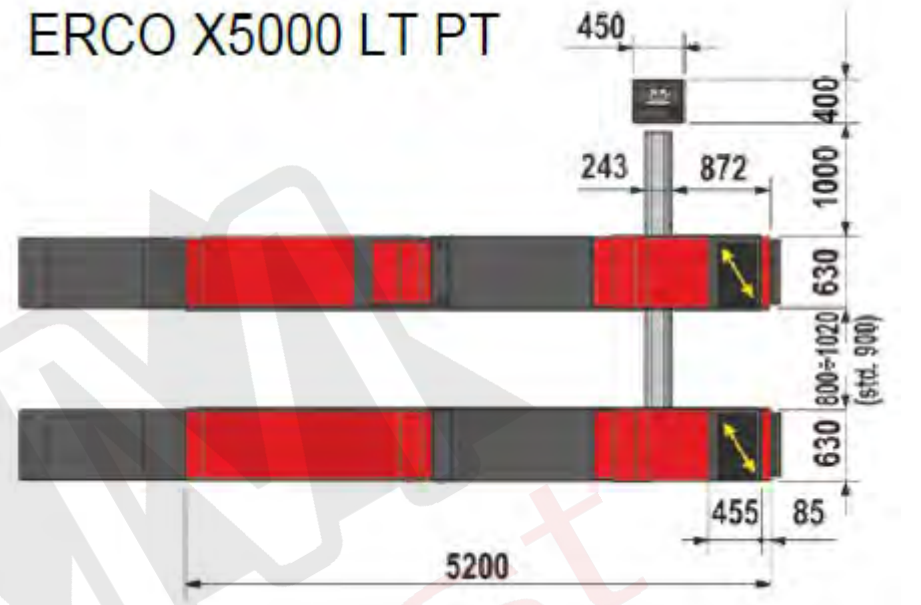

ERCO X5000 CT LT PT

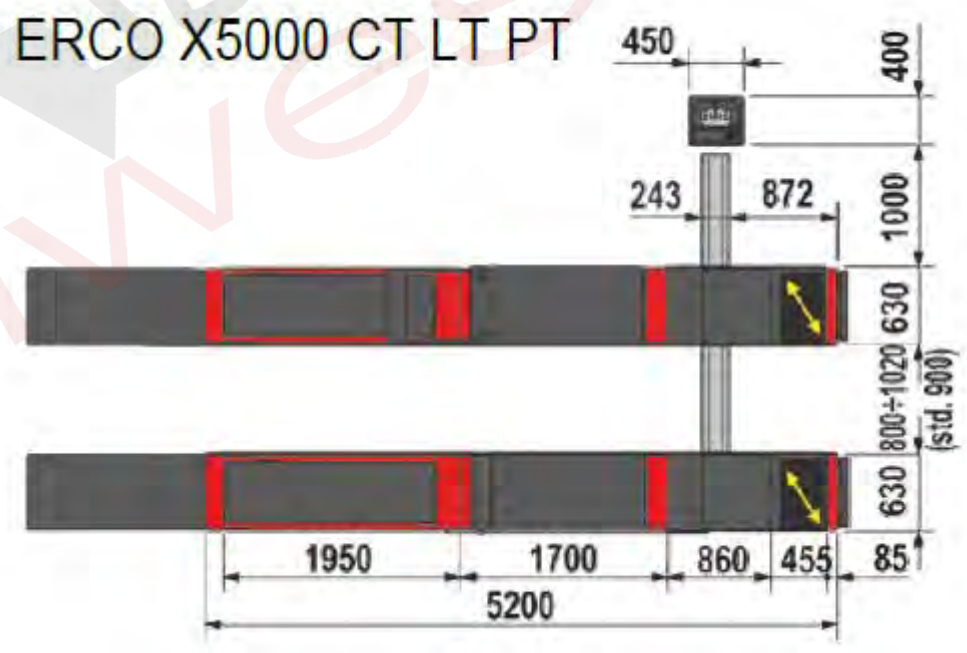

PODNOŚNIKI NOŻYCOWE PODKOŁOWE

ERCO X5000 bez podnośnika podprogowego



5000
kg

Kod	Zasilanie	Opis	Cena netto
0-42108800/15	400-230V / 3P _H / 50-60Hz	ERCO X5000	91 446,00
0-42109000/15	400-230V / 3P _H / 50-60Hz	ERCO X5000 PT2	109 726,00
0-42109010/15	400V / 3P _H / 50Hz	ERCO X5000 PT2 FAST	111 575,00
0-42109050/15	400-230V / 3P _H / 50-60Hz	ERCO X5000 PT6	114 001,00
0-42109560/15	400V / 3P _H / 50Hz	ERCO X5000 PT6 FAST	115 837,00
0-42109570/15	400V / 3P _H / 50Hz	ERCO X5000 PT6 WI FAST	119 486,00
0-42109200/15	400-230V / 3P _H / 50-60Hz	ERCO X5000 CT	103 655,00
0-42109300/15	400-230V / 3P _H / 50-60Hz	ERCO X5000 CT PT2	121 948,00
0-42109310/15	400V / 3P _H / 50Hz	ERCO X5000 CT PT2 FAST	123 757,00
0-42109350/15	400-230V / 3P _H / 50-60Hz	ERCO X5000 CT PT6	126 191,00
0-42109360/15	400V / 3P _H / 50Hz	ERCO X5000 CT PT6 FAST	128 014,00
0-42109370/15	400V / 3P _H / 50Hz	ERCO X5000 CT PT6 WI FAST	131 677,00
OCYNKOWANIE OGNIOWE PODNOŚNIKA			18 960,00
DOPEŁATA ZA KOLORY SPECJALNE			3 170,00

CT - rampy do geometrii
 LT - podnośnik podprogowy
 PTx - szarpak x-kierunkowy
 FAST - szybkie opuszczanie ramp
 WI - zdalna obsługa szarpaków



www.corghi.pl



KONFIGURACJA INSTALACJI - X5000 z podnośnikiem podprogowym

Opis akcesoriów		MONTAŻ W POSADZCE		MONTAŻ NA POSADZCE			
		A	B	C	D	E	F
		FLAPY I BLOKADA	RAMPY DRIVE-THRU	RAMPY PODŁOGOWE	RAMPY WISZĄCE	PODŁOGOWE RAMPY DRIVE-THRU	WISZĄCE RAMPY DRIVE-THRU
		ILOŚĆ	ILOŚĆ	ILOŚĆ	ILOŚĆ	ILOŚĆ	ILOŚĆ
8-42300048	RAMPY PODŁOGOWE L=1300 MM			1		2	
8-42300054	FLAPY (2 szt.)	1	2	1		2	
8-42300055	BLOKADA PRZEDNICH KÓŁ	1		1	1		
8-42300056	MONTAŻ NA POSADZCE			1	1	1	1
8-42300057	MONTAŻ W POSADZCE	1	1				
8-42100236/S34	NAJAZDY DZIELONE 2-CZĘŚCIOWE DŁ. 1630 MM				1		2

KONFIGURACJA INSTALACJI - X5000 bez podnośnika podprogowego

Opis akcesoriów		MONTAŻ W POSADZCE		MONTAŻ NA POSADZCE			
		A	B	C	D	E	F
		FLAPA I BLOKADA	RAMPY DRIVE-THRU	RAMPY PODŁOGOWE	RAMPY WISZĄCE	PODŁOGOWE RAMPY DRIVE-THRU	WISZĄCE RAMPY DRIVE-THRU
		ILOŚĆ	ILOŚĆ	ILOŚĆ	ILOŚĆ	ILOŚĆ	ILOŚĆ
8-42300048	RAMPY PODŁOGOWE l=1300 MM			1		2	
8-42300054	FLAPY (2 szt.)	1	2	1		2	
8-42300055	BLOKADA PRZEDNICH KÓŁ	1		1	1		
8-42300056	MONTAŻ NA POSADZCE			1	1	1	1
8-42300057	MONTAŻ W POSADZCE	1	1				
8-42100236/S34	NAJAZDY DZIELONE 2-CZĘŚCIOWE DŁ. 1630 MM				1		2

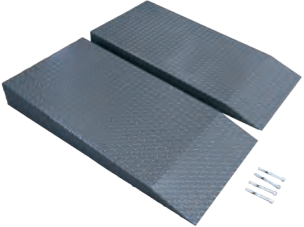
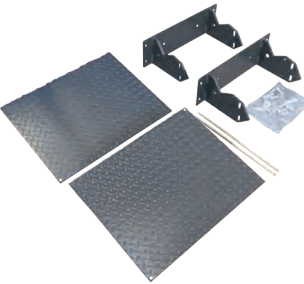
AKCESORIA OBOWIĄZKOWE - X5000

	Opis	Kod	Cena netto	ERCO X 5000 LT	ERCO X 5000 LT PT2	ERCO X 5000 LT PT2 FAST	ERCO X 5000 LT PT6	ERCO X 5000 LT PT6 FAST	ERCO X 5000 LT PT6 WI FAST	ERCO X 5000 CT LT	ERCO X 5000 CT LT PT2	ERCO X 5000 CT LT PT2 FAST	ERCO X 5000 CT LT PT6	ERCO X 5000 CT LT PT6 FAST	ERCO X 5000 CT LT PT6 WI FAST	ERCO X 5000	ERCO X 5000 PT2	ERCO X 5000 PT2 FAST	ERCO X 5000 PT6	ERCO X 5000 PT6 FAST	ERCO X 5000 PT6 WI FAST	ERCO X 5000 CT	ERCO X 5000 CT PT2	ERCO X 5000 CT PT2 FAST	ERCO X 5000 CT PT6	ERCO X 5000 CT PT6 FAST	ERCO X 5000 CT PT6 WI FAST
	Rampy podłogowe L=1300 mm	8-42300048	2 517,00	○	○	○	○	○	○	○	○	○	○	○	○	○	○	○	○	○	○	○	○	○	○	○	○
	Flapy (2 szt.)	8-42300054	2 056,00	○	○	○	○	○	○	○	○	○	○	○	○	○	○	○	○	○	○	○	○	○	○	○	○
	Blokada przednich kół.	8-42300055	1 307,00	○	○	○	○	○	○	○	○	○	○	○	○	○	○	○	○	○	○	○	○	○	○	○	○

■ = Standard ○ = Kompatybilne - = NIEkompatybilne





AKCESORIA OBOWIĄZKOWE - X5000

Opis	Kod	Cena netto	ERCO X 5000 LT	ERCO X 5000 LT PT2	ERCO X 5000 LT PT2 FAST	ERCO X 5000 LT PT6	ERCO X 5000 LT PT6 FAST	ERCO X 5000 LT PT6 Wi FAST	ERCO X 5000 CT LT	ERCO X 5000 CT LT PT2	ERCO X 5000 CT LT PT2 FAST	ERCO X 5000 CT LT PT6	ERCO X 5000 CT LT PT6 FAST	ERCO X 5000 CT LT PT6 Wi FAST	ERCO X 5000	ERCO X 5000 PT2	ERCO X 5000 PT2 FAST	ERCO X 5000 PT6	ERCO X 5000 PT6 FAST	ERCO X 5000 PT6 Wi FAST	ERCO X 5000 CT	ERCO X 5000 CT PT2	ERCO X 5000 CT PT2 FAST	ERCO X 5000 CT PT6	ERCO X 5000 CT PT6 FAST	ERCO X 5000 CT PT6 Wi FAST	
				8-42300056	960,00	○	○	○	○	○	○	○	○	○	○	○	○	○	○	○	○	○	○	○	○	○	○
	8-42300057	676,00	○	○	○	○	○	○	○	○	○	○	○	○	○	○	○	○	○	○	○	○	○	○	○	○	○
	8-42300058	2 937,00	-	-	-	-	-	-	○	○	○	○	○	○	-	-	-	-	-	-	-	-	-	-	-	-	

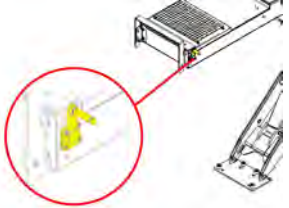
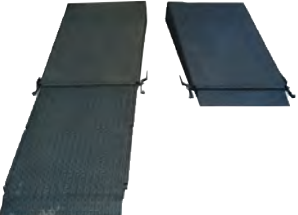

■ = Standard ○ = Kompatybilne - = NIEkompatybilne

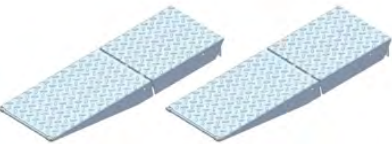
AKCESORIA OPCJONALNE — X5000

Opis	Kod	Cena netto	ERCO X 5000 LT	ERCO X 5000 LT PT2	ERCO X 5000 LT PT2 FAST	ERCO X 5000 LT PT6	ERCO X 5000 LT PT6 FAST	ERCO X 5000 LT PT6 Wi FAST	ERCO X 5000 CT LT	ERCO X 5000 CT LT PT2	ERCO X 5000 CT LT PT2 FAST	ERCO X 5000 CT LT PT6	ERCO X 5000 CT LT PT6 FAST	ERCO X 5000 CT LT PT6 Wi FAST	ERCO X 5000	ERCO X 5000 PT2	ERCO X 5000 PT2 FAST	ERCO X 5000 PT6	ERCO X 5000 PT6 FAST	ERCO X 5000 PT6 Wi FAST	ERCO X 5000 CT	ERCO X 5000 CT PT2	ERCO X 5000 CT PT2 FAST	ERCO X 5000 CT PT6	ERCO X 5000 CT PT6 FAST	ERCO X 5000 CT PT6 Wi FAST	
			 <p>Zestaw do ustawiania ramp do geometrii MKS 3D</p>	8-42100158	5 737,00	-	-	-	-	-	-	○	○	○	○	○	○	-	-	-	-	-	-	○	○	○	○
 <p>Dodatkowe rampy podłogowe L złożone = 1120 mm L rozłożone = 1920 mm</p>	8-42300030	6 445,00	○	○	○	○	○	○	○	○	○	○	○	○	○	○	○	○	○	○	○	○	○	○	○	○	○
 <p>Zestaw oświetlenia (4 diody).</p>	8-42300060	2 910,00	○	○	○	○	○	○	○	○	○	○	○	○	○	○	○	○	○	○	○	○	○	○	○	○	○
 <p>Najazdy dzielone 2-częściowe dł. 1630 mm</p>	8-42100236	9 665,00	○	○	○	○	○	○	○	○	○	○	○	○	○	○	○	○	○	○	○	○	○	○	○	○	○



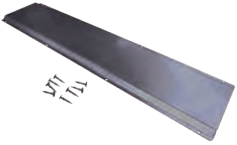
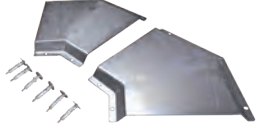
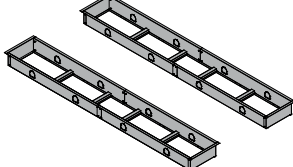

■ = Standard ○ = Kompatybilne - = NIEkompatybilne

AKCESORIA OPCJONALNE — X5000

	Opis	Kod	Cena netto	ERCO X 5000 LT	ERCO X 5000 LT PT2	ERCO X 5000 LT PT2 FAST	ERCO X 5000 LT PT6	ERCO X 5000 LT PT6 FAST	ERCO X 5000 LT PT6 Wi FAST	ERCO X 5000 CT LT	ERCO X 5000 CT LT PT2	ERCO X 5000 CT LT PT2 FAST	ERCO X 5000 CT LT PT6	ERCO X 5000 CT LT PT6 FAST	ERCO X 5000 CT LT PT6 Wi FAST	ERCO X 5000	ERCO X 5000 PT2	ERCO X 5000 PT2 FAST	ERCO X 5000 PT6	ERCO X 5000 PT6 FAST	ERCO X 5000 PT6 Wi FAST	ERCO X 5000 CT	ERCO X 5000 CT PT2	ERCO X 5000 CT PT2 FAST	ERCO X 5000 CT PT6	ERCO X 5000 CT PT6 FAST	ERCO X 5000 CT PT6 Wi FAST
	Zestaw węży, L= 4m	8-42300064	2 143,00	-	○	○	○	○	○	-	○	○	○	○	○	-	-	-	-	-	-	-	-	-	-	-	-
	Zestaw węży, L= 4m	8-42300095	1 759,00	○	-	-	-	-	-	○	-	-	-	-	-	-	-	-	-	-	-	-	-	-	-	-	-
	Zestaw węży, L= 4m	8-42300097	1 759,00	-	-	-	-	-	-	-	-	-	-	-	-	-	○	○	○	○	○	○	-	○	○	○	○
	Zestaw węży, L= 4m	8-42300094	1 384,00	-	-	-	-	-	-	-	-	-	-	-	-	○	-	-	-	-	-	○	-	-	-	-	-
	Zestaw węży, L= 2m	8-42300080	1 649,00	-	○	○	○	○	○	-	○	○	○	○	○	-	-	-	-	-	-	-	-	-	-	-	-
	Zestaw węży, L= 2m	8-42300100	1 384,00	○	-	-	-	-	-	○	-	-	-	-	-	-	-	-	-	-	-	-	-	-	-	-	-
	Zestaw węży, L= 2m	8-42300102	1 384,00	-	-	-	-	-	-	-	-	-	-	-	-	-	○	○	○	○	○	○	-	○	○	○	○
	Zestaw węży, L= 2m	8-42300099	1 179,00	-	-	-	-	-	-	-	-	-	-	-	-	○	-	-	-	-	-	○	-	-	-	-	-
	Zestaw do ochrony węży.	8-42300081	243,00	○	○	○	○	○	○	○	○	○	○	○	○	○	○	○	○	○	○	○	○	○	○	○	○
	Zestaw kątowników ochronnych do węży.	8-42300082	366,00	○	○	○	○	○	○	○	○	○	○	○	○	○	○	○	○	○	○	○	○	○	○	○	○
	Rama do montażu w posadzce (2 szt.) Długość= 5910mm Szerokość= 816mm Wysokość= 336mm	8-42300083	6 445,00	○	○	○	○	○	○	○	○	○	○	○	○	○	○	○	○	○	○	○	○	○	○	○	○

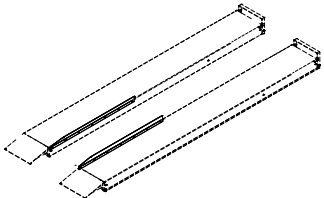
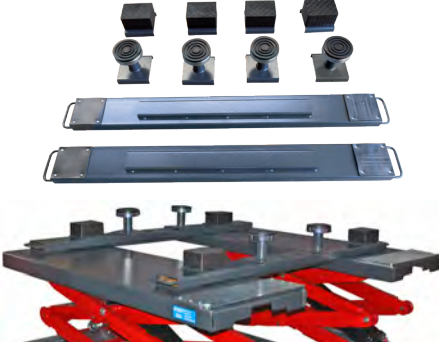
■ = Standard ○ = Kompatybilne - = NIEkompatybilne

AKCESORIA OPCJONALNE — X5000



	Opis	Kod	Cena netto	ERCO X 5000 LT	ERCO X 5000 LT PT2	ERCO X 5000 LT PT2 FAST	ERCO X 5000 LT PT6	ERCO X 5000 LT PT6 FAST	ERCO X 5000 LT PT6 Wi FAST	ERCO X 5000 CT LT	ERCO X 5000 CT LT PT2	ERCO X 5000 CT LT PT2 FAST	ERCO X 5000 CT LT PT6	ERCO X 5000 CT LT PT6 FAST	ERCO X 5000 CT LT PT6 Wi FAST	ERCO X 5000	ERCO X 5000 PT2	ERCO X 5000 PT2 FAST	ERCO X 5000 PT6	ERCO X 5000 PT6 FAST	ERCO X 5000 PT6 Wi FAST	ERCO X 5000 CT	ERCO X 5000 CT PT2	ERCO X 5000 CT PT2 FAST	ERCO X 5000 CT PT6	ERCO X 5000 CT PT6 FAST	ERCO X 5000 CT PT6 Wi FAST
	Zestaw krawędzi MCTC (wymagany tylko do podnośnika rewizyjnego, jeśli jest zainstalowany na podłodze).	8-42300084	2 060,00	○	○	○	○	○	○	○	○	○	○	○	○	○	○	○	○	○	○	○	○	○	○	○	○
	Para belek do pojazdów terenowych	8-42300047	4 856,00	○	○	○	○	○	○	○	○	○	○	○	○	-	-	-	-	-	-	-	-	-	-	-	-
	KTPI-22 - Podnośnik poprzeczny pneumatyczno-hydrauliczny (2200 kg)	8-42100015	16 334,00	○	○	○	○	○	○	○	○	○	○	○	○	○	○	○	○	○	○	○	○	○	○	○	○
	Zestaw do personalizacji dla KTPI-22	8-42100013	265,00	○	○	○	○	○	○	○	○	○	○	○	○	○	○	○	○	○	○	○	○	○	○	○	○
	Zestaw 4 podkładek, H=80 mm.	8-42300027	987,00	○	○	○	○	○	○	○	○	○	○	○	○	○	○	○	○	○	○	○	○	○	○	○	○
	Zestaw 4 podkładek, H=40 mm.	8-42300028	932,00	○	○	○	○	○	○	○	○	○	○	○	○	○	○	○	○	○	○	○	○	○	○	○	○

■ = Standard

○ = Kompatybilne

- = NIEkompatybilne

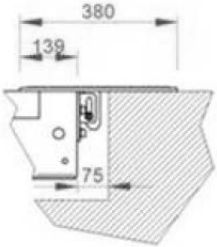
AKCESORIA OPCJONALNE — X5000

	Opis	Kod	Cena netto	ERCO X 5000 LT	ERCO X 5000 LT PT2	ERCO X 5000 LT PT2 FAST	ERCO X 5000 LT PT6	ERCO X 5000 LT PT6 FAST	ERCO X 5000 LT PT6 Wi FAST	ERCO X 5000 CT LT	ERCO X 5000 CT LT PT2	ERCO X 5000 CT LT PT2 FAST	ERCO X 5000 CT LT PT6	ERCO X 5000 CT LT PT6 FAST	ERCO X 5000 CT LT PT6 Wi FAST	ERCO X 5000	ERCO X 5000 PT2	ERCO X 5000 PT2 FAST	ERCO X 5000 PT6	ERCO X 5000 PT6 FAST	ERCO X 5000 PT6 Wi FAST	ERCO X 5000 CT	ERCO X 5000 CT PT2	ERCO X 5000 CT PT2 FAST	ERCO X 5000 CT PT6	ERCO X 5000 CT PT6 FAST	ERCO X 5000 CT PT6 Wi FAST
				ZDJECIE NIEDOSTĘPNE	Opcjonalny zestaw do podłączenia powietrza z bębnem na wąż (Uwaga: należy zamówić razem z podnośnikiem, nie jest dołączony do podnośnika nożycowego)	8-42100162	2 143,00	○	○	○	○	○	○	○	○	○	○	○	○	○	○	○	○	○	○	○	○
	Skrócona kłapa (2 szt.), dodająca dodatkową długość tylko 75 mm, zamiast 300 mm w przypadku standardowej kłapy. Jest szczególnie przydatna do montażu wewnętrznego w istniejącej wnęcie	8-42120023	3 339,00	○	○	○	○	○	○	-	-	-	-	-	○	○	○	○	○	○	○	-	-	-	-	-	-
	Zestaw 2 elementów wypełniających, 450 mm malowanych proszkowo. Potrzebne, gdy nie są używane żadne obrotnice	8-42120034	1 960,00	-	-	-	-	-	-	○	○	○	○	○	○	-	-	-	-	-	-	○	○	○	○	○	○

■ = Standard ○ = Kompatybilne - = NIEkompatybilne

PODNOŚNIKI NOŻYCOWE PODKOŁOWE

ERCO X4300



4300
KG

Kod	Zasilanie	Opis	Cena netto
0-42110500/15	400-230V / 3P _H / 50-60Hz	ERCO X4300 CT	82 508,00
0-42116900/15	400-230V / 3P _H / 50-60Hz	ERCO X4300 LT	91 707,00
0-42110700/15	400-230V / 3P _H / 50-60Hz	ERCO X4300 CT LT	105 350,00
0-42110750/15	400-230V / 3P _H / 50-60Hz	ERCO X4300 CT LT długość ramp: 4200 cm	105 007,00
0-42110400/15	400-230V / 3P _H / 50-60Hz	ERCO X4300	71 998,00
0-42111100/15	400-230V / 3P _H / 50-60Hz	ERCO X4300 PT6	103 495,00
0-42111110/15	400-230V / 3P _H / 50-60Hz	ERCO X4300 PT6 FAST	106 528,00
0-42112910/15	400-230V/3PH/50-60HZ	ERCO X4300 LT PT6 FAST	113 795,00
0-42112810/15	400-230V/3PH/50-60HZ	ERCO X4300 CT LT PT6 FAST	121 386,00
OCYNKOWANIE OGNIOWE PODNOŚNIKA			18 960,00
DOPLATA ZA KOLORY SPECJALNE			3 170,00

CT - rampy do geometrii
 LT - podnośnik podprogowy
 PTx - szarpak x-kierunkowy
 FAST - szybkie opuszczanie ramp

PODNOŚNIKI NOŻYCOWE PODKOŁOWE - PARAMETRY

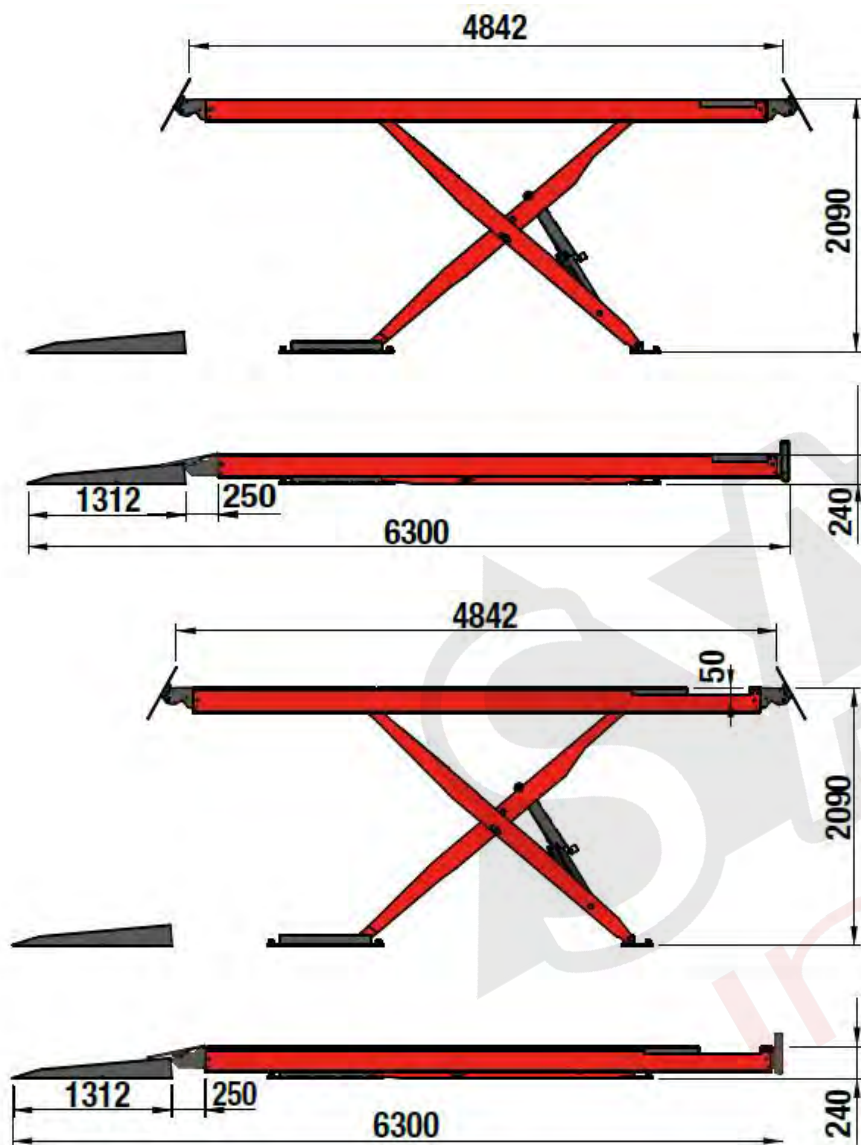

ERCO X4300

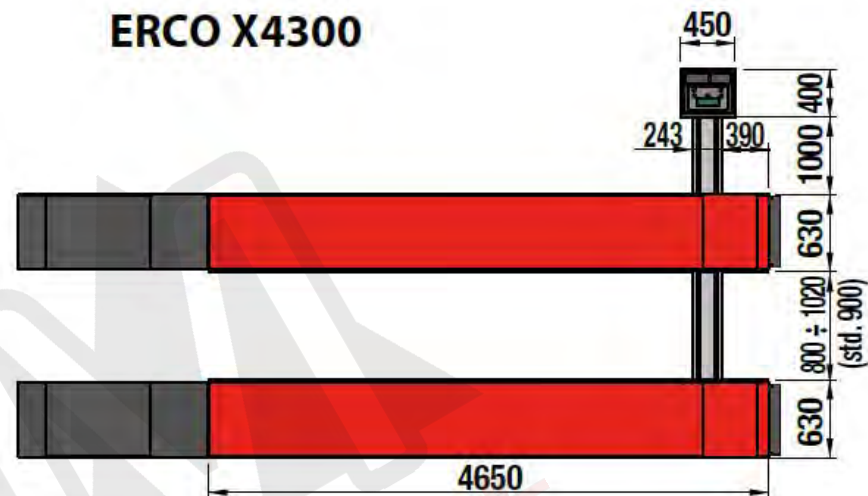

ERCO X4300 CT

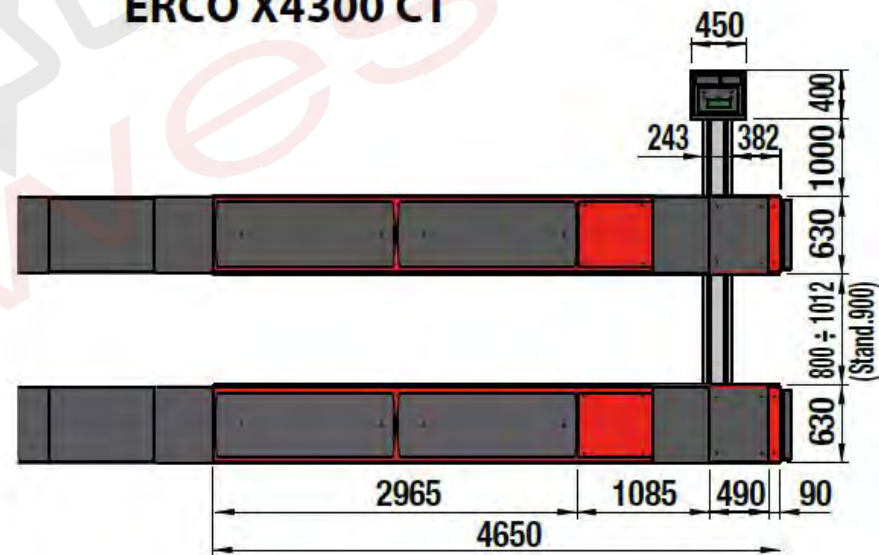

PODNOŚNIKI NOŻYCOWE PODKOŁOWE - PARAMETRY

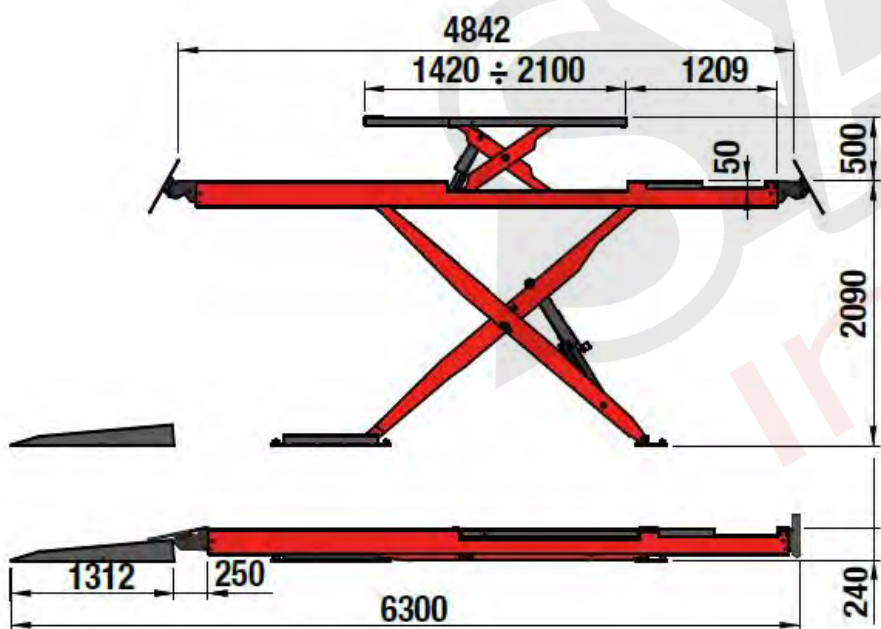
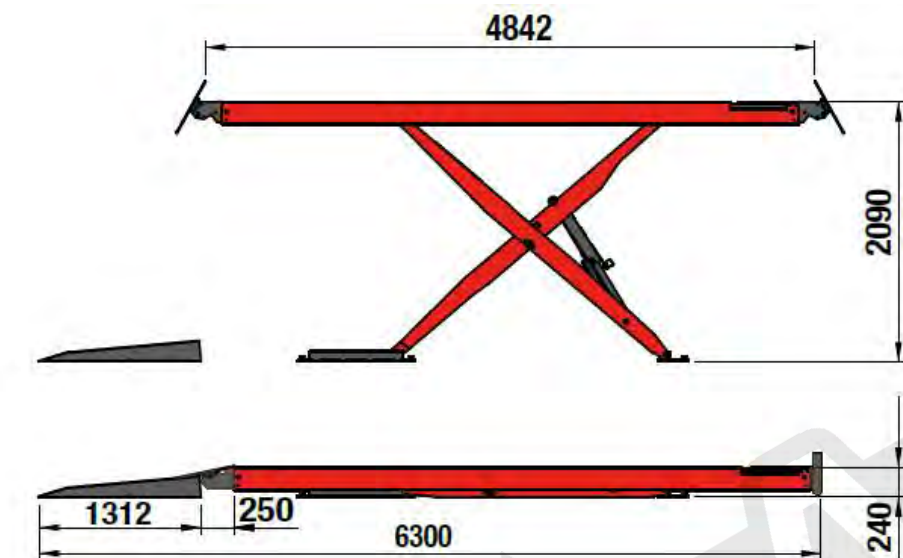

ERCO X4300 PT

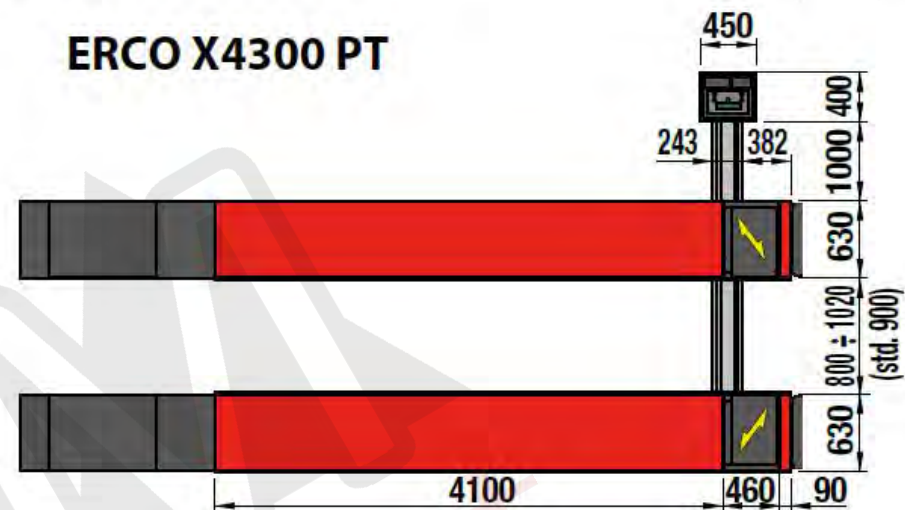

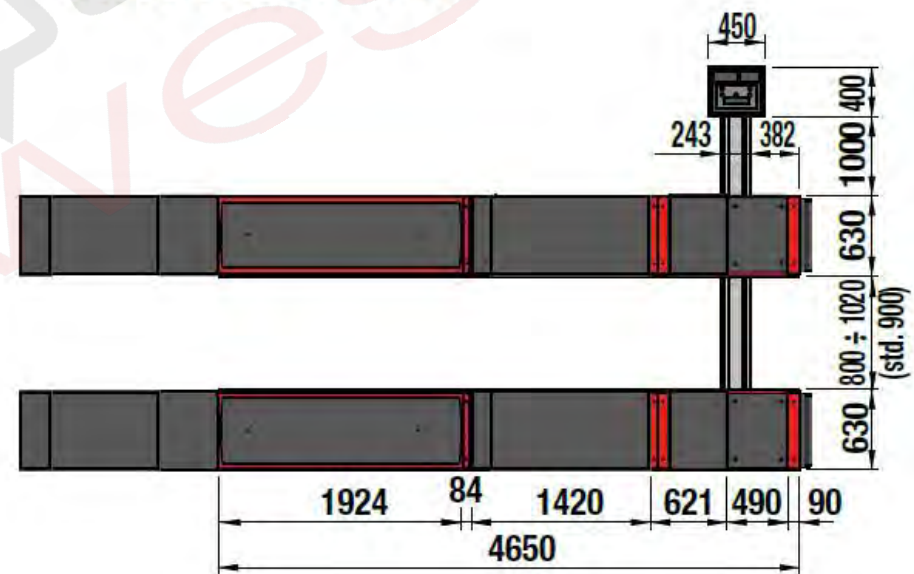

ERCO X4300 CT LT



KONFIGURACJA INSTALACJI - X4300

Opis akcesoriów		MONTAŻ W POSADZCE		MONTAŻ NA POSADZCE			
		A	B	C	D	E	F
		FLAPY I BLOKADA	RAMPY DRIVE-THRU	RAMPY PODŁOGOWE	RAMPY WISZĄCE	PODŁOGOWE RAMPY DRIVE-THRU	WISZĄCE RAMPY DRIVE-THRU
		ILOŚĆ	ILOŚĆ	ILOŚĆ	ILOŚĆ	ILOŚĆ	ILOŚĆ
8-42300048	RAMPY PODŁOGOWE L =1300 MM			1		2	
8-42300054	FLAPY (2 szt.)	1	2	1		2	
8-42300055	BLOKADA PRZEDNICH KÓŁ	1		1	1		
8-42300056	MONTAŻ NA POSADZCE			1	1	1	1
8-42300057	MONTAŻ W POSADZCE	1	1				
8-42100236/S34	NAJAZDY DZIELONE 2-CZĘŚCIOWE DŁ. 1630 MM				1		2

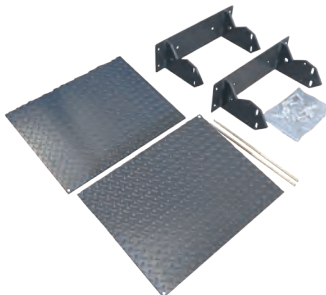
OBOWIĄZKOWE AKCESORIA - X4300

	Opis	Kod	Cena netto	ERCO X 4300	ERCO X 4300 PT6	ERCO X 4300 PT6 FAST	ERCO X 4300 CT	ERCO X 4300 CT LT
	Rampy podłogowe L=1300 mm	8-42300048	2 517,00	○	○	○	○	○
	Flapy (2 szt.)	8-42300054	2 056,00	○	○	○	○	○
	Blokada przednich kół	8-42300055	1 307,00	○	○	○	○	○

■ = Standard ○ = Kompatybilne - = NIEkompatybilne

OBOWIĄZKOWE AKCESORIA - X4300

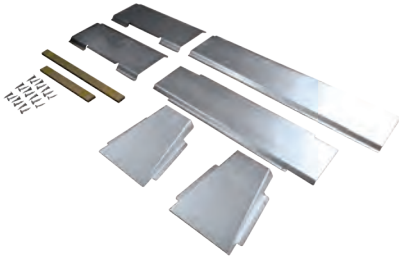
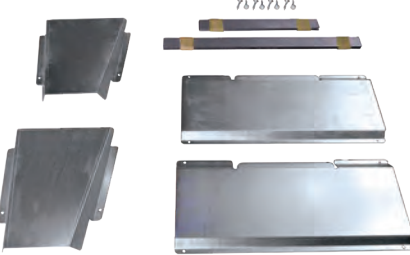
OBOWIĄZKOWE AKCESORIA - X4300								
	Opis	Kod	Cena netto	ERCO X 4300	ERCO X 4300 PT6	ERCO X 4300 PT6 FAST	ERCO X 4300 CT	ERCO X 4300 CT LT
	Zestaw do montażu <u>na</u> posadzce	8-42300056	960,00	○	○	○	○	○
	Zestaw do montażu <u>w</u> posadzce	8-42300057	676,00	○	○	○	○	○
	Zestaw dystansów zmniejszających rozmiar obudowy obrotnic do 460 mm, tylko dla wersji CT LT.	8-42120029	2 727,00	-	-	-	-	○

■ = Standard ○ = Kompatybilne - = NIEkompatybilne

OPCJONALNE AKCESORIA - X4300

	Opis	Kod	Cena netto	ERCO X 4300	ERCO X 4300 PT6	ERCO X 4300 PT6 FAST	ERCO X 4300 CT	ERCO X 4300 CT LT
	Zestaw do ustawiania ramp do geometrii MKS 3D	8-42100157	5 737,00	-	-	-	○	○
	Dodatkowe rampy podłogowe L złożone = 1120 mm L rozłożone = 1920 mm	8-42300030	6 445,00	○	○	○	○	○
	Zestaw oświetlenia (4 diody).	8-42300060	2 910,00	○	○	○	○	○
	Zestaw 4 podkładek, H=80 mm.	8-42300027	987,00	○	○	○	○	○
	Zestaw 4 podkładek, H=40 mm.	8-42300028	932,00	○	○	○	○	○

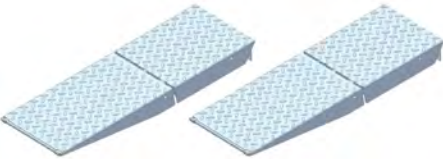
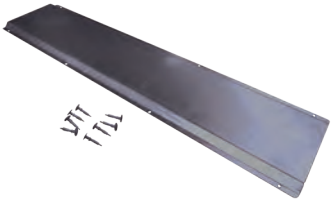
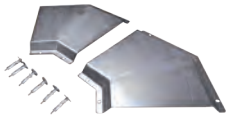
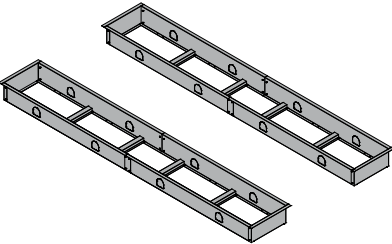

■ = Standard ○ = Kompatybilne - = NIEkompatybilne

OPCJONALNE AKCESORIA - X4300

	Opis	Kod	Cena netto	ERCO X 4300	ERCO X 4300 PT6	ERCO X 4300 PT6 FAST	ERCO X 4300 CT	ERCO X 4300 CT LT
	Najazdy dzielone 2-częściowe dł. 1630 MM	8-42100236/S34	9 665,00	○	○	○	○	○
	Zestaw do ochrony węży.	8-42300081	243,00	○	○	○	○	○
	Zestaw kątowników ochronnych do węży.	8-42300082	366,00	○	○	○	○	○
	Rama do montażu w posadzce (2 szt.) Długość = 5210 mm Szerokość = 815 mm Wysokość = 320 mm	8-42120016	6 445,00	○	○	○	○	○

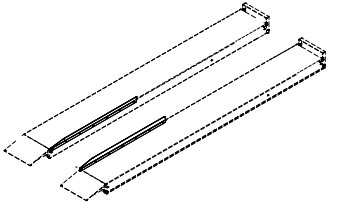
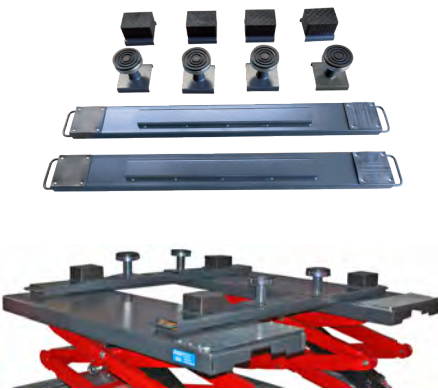

■ = Standard ○ = Kompatybilne - = NIEkompatybilne

OPCJONALNE AKCESORIA - X4300

	Opis	Kod	Cena netto	ERCO X 4300	ERCO X 4300 PT6	ERCO X 4300 PT6 FAST	ERCO X 4300 CT	ERCO X 4300 CT LT
	Zestaw krawędzi MCTC (wymagany tylko do podnośnika rewizyjnego, jeśli jest zainstalowany na podłodze).	8-42120017	2 060,00	○	○	○	○	○
	Para belek do pojazdów terenowych	8-42300047	4 856,00	-	-	-	-	○
	Zestaw węży, L= 4m	8-42300095	1 759,00	-	-	-	-	○
	Zestaw węży, L= 4m	8-42300097	1 759,00	-	○	○	-	-
	Zestaw węży, L= 4m	8-42300094	1 384,00	○	-	-	○	-
	Zestaw węży, L= 2m	8-42300100	1 384,00	-	-	-	-	○
	Zestaw węży, L= 2m	8-42300102	1 384,00	-	○	○	-	-
	Zestaw węży, L= 2m	8-42300099	1 179,00	○	-	-	○	-

■ = Standard ○ = Kompatybilne - = NIEkompatybilne

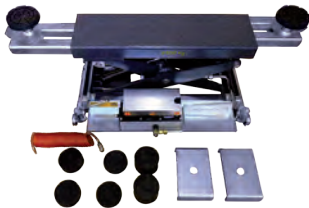
OPCJONALNE AKCESORIA - X4300

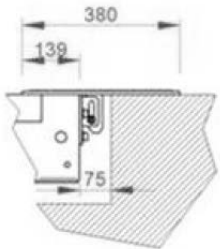
	Opis	Kod	Cena netto	ERCO X 4300	ERCO X 4300 PT6	ERCO X 4300 PT6 FAST	ERCO X 4300 CT	ERCO X 4300 CT LT
	KTPI-22 - Podnośnik poprzeczny pneumatyczno-hydrauliczny (2200 kg)	8-42100015	16 334,00	○	○	○	○	○
	Zestaw do personalizacji dla KTPI-22	8-42100013	265,00	○	○	○	○	○
ZDJECIE NIEDOSTĘPNE	Opcjonalny zestaw do podłączenia powietrza z bębniem na wąż (Uwaga: należy zamówić razem z podnośnikiem, nie jest dołączony do podnośnika nożycowego)	8-42100162	2 143,00	○	○	○	○	○
 x2	Zestaw 2 elementów wypełniających, 450 mm malowanych proszkowo. Potrzebne, gdy nie są używane żadne obrotnice	8-42120034	1 960,00	○	○	○	○	○
	Skrócona kłapa (2 szt.), dodająca dodatkową długość tylko 75 mm, zamiast 300 mm w przypadku standardowej kłapy. Jest szczególnie przydatna do montażu wnekowego w istniejącej wnęce	8-42120023	3 339,00	-	-	-	○	○

■ = Standard ○ = Kompatybilne - = NIEkompatybilne

PODNOŚNIKI NOŻYCOWE PODKOŁOWE

ERCO XC5500 CT LT

Główne cechy:

Nisko-profilowy podnośnik nożycowy z platformą i podnośnikiem podprogowym do ustawiania geometrii kół.
Automatyczny system poziomowania ramp z hydraulicznym układem master/slave.

Udźwig: 5500 kg

Długość ramp: 4600 mm / 5200 mm



Kod	Zasilanie	Opis	Cena netto
0-42116000/15	400-230V / 3P _H / 50-60Hz	ERCO XC5500 CT LT z podnośnikiem podprogowym (LT - udźwig 4000 kg), długość ramp: 4600 mm	76 168,00
0-42100163		Zestaw personalizacyjny do ERCO XC5500 CT LT - OBOWIĄZKOWY	224,00
0-42116010/15	400-230V / 3P _H / 50-60Hz	ERCO XC5500 CT LT I z podnośnikiem podprogowym (LT - udźwig 4000 kg), długość ramp: 4600 mm - w posadzce	75 752,00
8-42100223		Zestaw personalizacyjny do ERCO XC5500 CT LT I - OBOWIĄZKOWY	224,00
0-42116500/15	400-230V / 3P _H / 50-60Hz	ERCO XC5500 CT LT z podnośnikiem podprogowym (LT - udźwig 4000 kg), długość ramp: 5200 mm	81 307,00
8-42100219		Zestaw personalizacyjny do ERCO XC5500 CT LT - OBOWIĄZKOWY	224,00
0-42116510/15	400-230V / 3P _H / 50-60Hz	ERCO XC5500 CT LT I z podnośnikiem podprogowym (LT - udźwig 4000 kg), długość ramp: 5200 mm - w posadzce	80 895,00
8-42100224		Zestaw personalizacyjny do ERCO XC5500 CT LT I - OBOWIĄZKOWY	224,00

CT - rampy do geometrii
LT - podnośnik podprogowy
I - montaż w posadzce



www.corghi.pl

PODNOŚNIKI NOŻYCOWE PODKOŁOWE

ERCO XC5500 CT

Główne cechy:

Nisko-profilowy podnośnik nożycowy do ustawiania geometrii kół.
Automatyczny system poziomowania ramp z hydraulicznym układem master/slave.
Udźwig: 5500 kg
Długość ramp: 4600 mm / 5200 mm



5.500 KG



Kod	Zasilanie	Opis	Cena netto
0-42112100/15	400-230V / 3P _H / 50-60Hz	ERCO XC5500 CT długość ramp: 4600 mm	66 216,00
0-42100164		Zestaw personalizacyjny do ERCO XC5500 CT - OBOWIĄZKOWY	224,00
0-42112110/15	400-230V / 3P _H / 50-60Hz	ERCO XC5500 CT I długość ramp: 4600 mm - montaż w posadzce	65 800,00
8-42100226		Zestaw personalizacyjny do ERCO XC5500 CT I - OBOWIĄZKOWY	224,00
0-42116600/15	400-230V / 3P _H / 50-60Hz	ERCO XC5500 CT długość ramp: 5200 mm	71 354,00
8-42100220		Zestaw personalizacyjny do ERCO XC5500 CT - OBOWIĄZKOWY	224,00
0-42116610/15	400-230V / 3P _H / 50-60Hz	ERCO XC5500 CT I długość ramp: 5200 mm - montaż w posadzce	70 943,00
8-42100227		Zestaw personalizacyjny do ERCO XC5500 CT LT I - OBOWIĄZKOWY	224,00

CT - rampy do geometrii
I - montaż w posadzce



www.corgchi.pl

PODNOŚNIKI NOŻYCOWE PODKOŁOWE

ERCO XC5500

Główne cechy:

Nisko-profilowy podnośnik nożycowy do serwisu/inspekcji.

Automatyczny system poziomowania ramp z hydraulicznym układem master/slave.

Udźwig: 5500 kg

Długość ramp: 4600 mm / 5200 mm



5.500 KG



Kod	Zasilanie	Opis	Cena netto
0-42112300/15	400-230V / 3P _H / 50-60Hz	ERCO XC5500 długość ramp: 4600 mm	52 234,00
0-42100166		Zestaw personalizacyjny do ERCO XC5500 - OBOWIĄZKOWY	224,00
0-42112310/15	400-230V / 3P _H / 50-60Hz	ERCO XC5500 I długość ramp: 4600 mm - montaż w posadzce	51 823,00
8-42100229		Zestaw personalizacyjny do ERCO XC5500 I - OBOWIĄZKOWY	224,00
0-42116800/15	400-230V / 3P _H / 50-60Hz	ERCO XC5500 długość ramp: 5200 mm	57 382,00
8-42100221		Zestaw personalizacyjny do ERCO XC5500 - OBOWIĄZKOWY	224,00
0-42116810/15	400-230V / 3P _H / 50-60Hz	ERCO XC5500 I długość ramp: 5200 mm - montaż w posadzce	56 962,00
8-42100230		Zestaw personalizacyjny do ERCO XC5500 I - OBOWIĄZKOWY	224,00

I - montaż w posadzce



www.corgchi.pl

PODNOŚNIKI NOŻYCOWE PODKOŁOWE - PARAMETRY

ERCO XC5500 CT LT - ERCO XC4500 CT LT

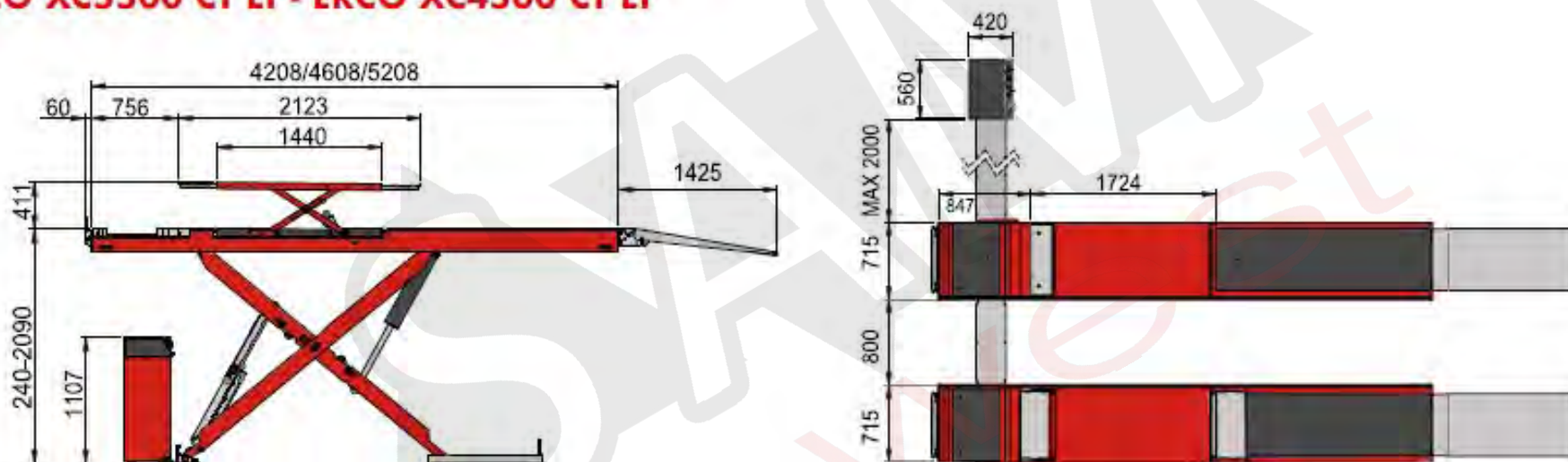

PODNOŚNIKI NOŻYCOWE PODKOŁOWE - PARAMETRY

ERCO XC5500 CT - ERCO XC4500 CT

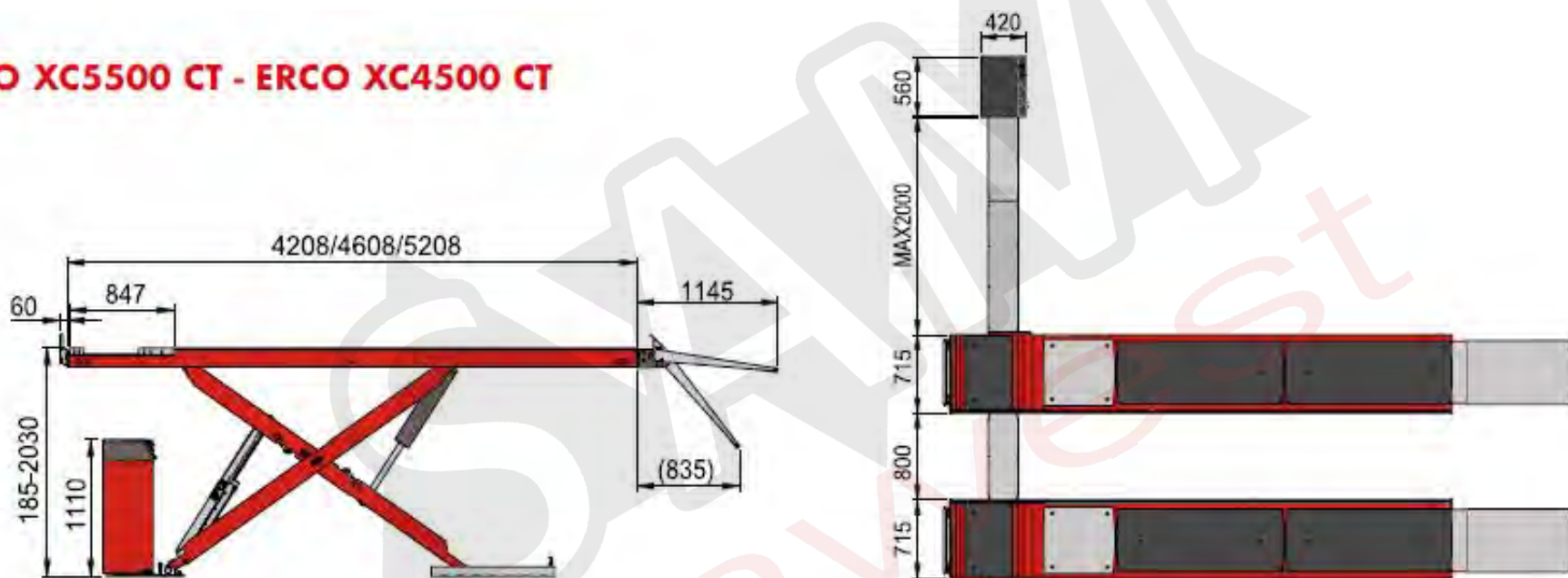

PODNOŚNIKI NOŻYCOWE PODKOŁOWE - PARAMETRY

ERCO XC5500 - ERCO XC4500

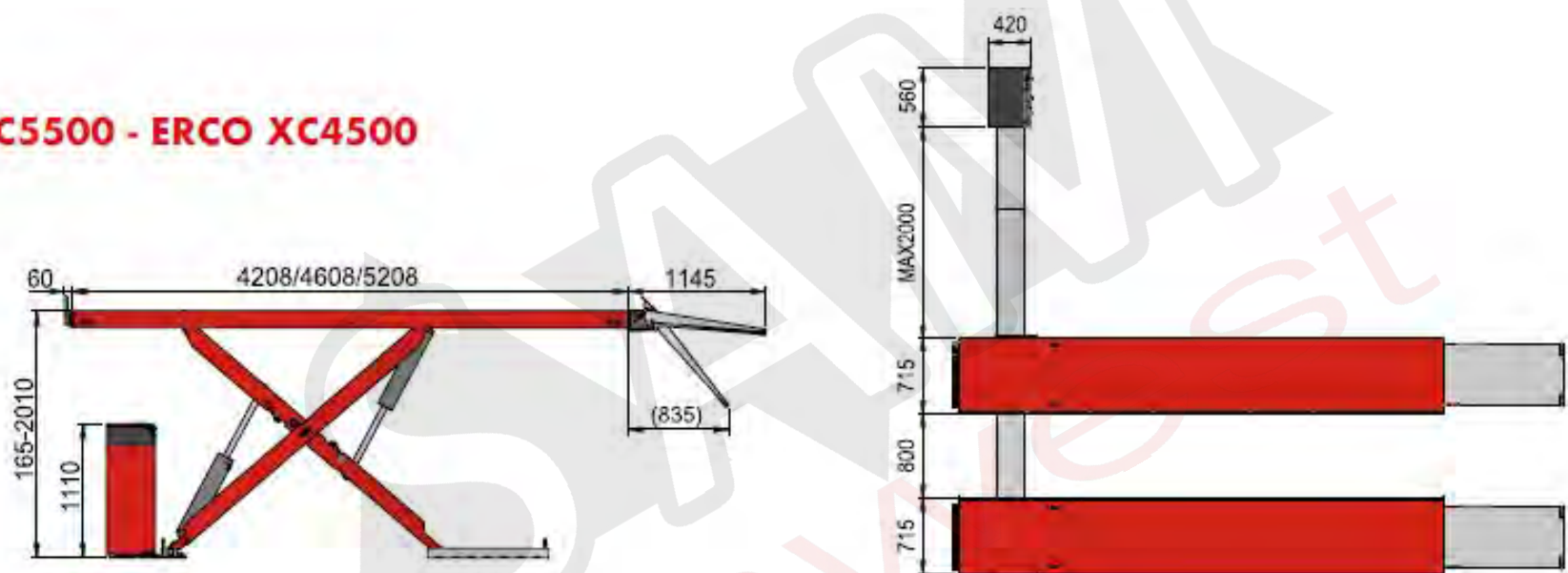

PODNOŚNIKI NOŻYCOWE PODKOŁOWE

ERCO XC4500 CT LT

Główne cechy:

Nisko-profilowy podnośnik nożycowy z platformą i podnośnikiem podprogowym do regulacji geometrii kół.
Automatyczny system poziomowania ramp z hydraulicznym układem master/slave.

Udźwig: 4500 kg

Długość ramp: 4200 mm



4.500 KG



Kod	Zasilanie	Opis	Cena netto
0-42116100/15	400-230V / 3P _H / 50-60Hz	ERCO XC4500 CT LT z podnośnikiem podprogowym (LT - udźwig 4000 kg), długość ramp: 4200 mm	74 259,00
0-42100167		Zestaw personalizacyjny do ERCO XC4500 CT LT - OBOWIĄZKOWY	224,00
0-42116110/15	400-230V / 3P _H / 50-60Hz	ERCO XC4500 CT LT I z podnośnikiem podprogowym (LT - udźwig 4000 kg), długość ramp: 4200 mm - w posadzce	73 839,00
8-42100222		Zestaw personalizacyjny do ERCO XC4500 CT LT I - OBOWIĄZKOWY	224,00

CT - rampy do geometrii
LT - podnośnik podprogowy
I - montaż w posadzce



www.corgi.pl

PODNOŚNIKI NOŻYCOWE PODKOŁOWE

ERCO XC4500 CT

Główne cechy:

Nisko-profilowy podnośnik nożycowy do ustawiania geometrii kół.

Automatyczny system poziomowania ramp z hydraulicznym układem master/slave.

Udźwig: 4500 kg

Długość ramp: 4200 mm



4.500 KG



Kod	Zasilanie	Opis	Cena netto
0-42116200/15	400-230V / 3P _H / 50-60Hz	ERCO XC4500 CT długość ramp: 4200 mm	64 306,00
0-42100168		Zestaw personalizacyjny do ERCO XC4500 CT - OBOWIĄZKOWY	224,00
0-42116210/15	400-230V / 3P _H / 50-60Hz	ERCO XC4500 CT I długość ramp: 4200 mm - montaż w posadzce	63 886,00
8-42100225		Zestaw personalizacyjny do ERCO XC4500 CT I - OBOWIĄZKOWY	224,00

CT - rampy do geometrii

I - montaż w posadzce



www.corgi.pl

PODNOŚNIKI NOŻYCOWE PODKOŁOWE

ERCO XC4500

Główne cechy:

Nisko-profilowy podnośnik nożycowy do serwisu/inspekcji.

Automatyczny system poziomowania ramp z hydraulicznym układem master/slave.

Udźwig: 4500 kg

Długość ramp: 4200 mm



4.500 KG







Kod	Zasilanie	Opis	Cena netto
0-42116400/15	400-230V / 3P _H / 50-60Hz	ERCO XC4500 długość ramp: 4200 mm	50 330,00
0-42100170		Zestaw personalizacyjny do ERCO XC4500 - OBOWIĄZKOWY	224,00
0-42116410/15	400-230V / 3P _H / 50-60Hz	ERCO XC4500 I długość ramp: 4200 mm - montaż w posadzce	49 914,00
8-42100228		Zestaw personalizacyjny do ERCO XC4500 I - OBOWIĄZKOWY	224,00



I - montaż w posadzce

www.corgi.pl

OPCJONALNE AKCESORIA

	Opis	Kod	Cena netto
	Zestaw belek poprzecznych , zamawiany wraz z podnośnikiem, obowiązkowy przy stosowaniu 2 belek podnoszących, zalecany do regulacji geometrii kół, standardowy kolor szary RAL 7016, stały	8-42100218	2 905,00
	Para belek do pojazdów terenowych	8-42300047	4 856,00
	Zestaw klocków gumowych h = 80 mm	8-42300027	987,00
ZDJECIE NIEDOSTĘPNE	Kompletny zestaw oświetleniowy niskonapięciowy	8-42100185	2 700,00
	Przedłużenie przewodów = 2 m (do podnośników z LT)	8-42100183	1 284,00
	Przedłużenie przewodów = 4 m (do podnośników z LT)	8-42100184	1 631,00
	Przedłużenie przewodów = 2 m (do podnośników bez LT)	8-42100173	1 088,00
	Przedłużenie przewodów = 4 m (do podnośników bez LT)	8-42100174	1 284,00

■ = Standard O = Kompatybilne - = NIEkompatybilne

OPCJONALNE AKCESORIA

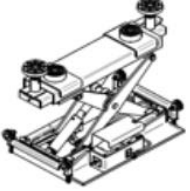
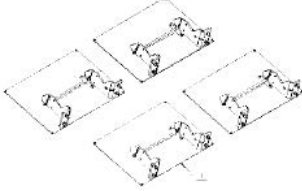
	Opis	Kod	Cena netto
	Podnośnik nożycowy 2,2 tony. Szary RAL 7016 Można stosować tylko z zestawem poprzeczek, nr części 8-42100218	J906A-0000000	10 917,00
	Zestaw transformacyjny z montażu natynkowego na montaż wpuszczany	8-42100249/00	3 102,00

■ = Standard ○ = Kompatybilne - = NIEkompatybilne

PODPROGOWE PODNOŚNIKI NOŻYCOWE

ERCO 351 T ERCO 401 T

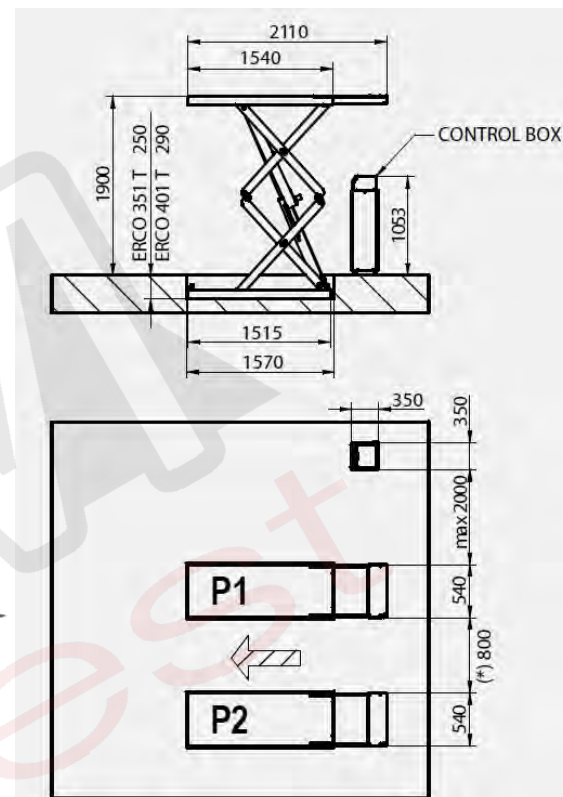

3500

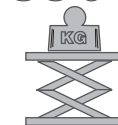

4000





Kod	Zasilanie	Opis	Cena netto
0-41104001/15	230-400V / 3P _H / 50-60Hz	ERCO 351T instalacja w posadzce, udźwig 3,5t, wysokiego podnoszenia, blokady mechaniczne, wymagane ramki szalunkowe	36 120,00
0-41104101/15	230-400V / 3P _H / 50-60Hz	ERCO 401T instalacja w posadzce, udźwig 4t, wysokiego podnoszenia, blokady mechaniczne, wymagane ramki szalunkowe	40 272,00
OCYNKOWANIE OGNIOWE PODNOŚNIKA			10 131,00
DOPLATA ZA KOLORY SPECJALNE			2 079,00

AKCESORIA DLA ERCO 351T - 401T

	Opis	Kod	Cena netto	ERCO 351T	ERCO 401T	ERCO 351 E	ERCO 401 E
	Ramki szalunkowe do instalacji w posadzce dla modelu 351T (2 szt.)	8-41100172	3 042,00	●	-	●	-
	Ramki szalunkowe do instalacji w posadzce dla modelu 401T (2 szt.)	8-41100171	3 084,00	-	●	-	●
	Zestaw przedłużeń przewodów o dodatkowy 1m	8-41100131	987,00	●	●	●	●
	Zestaw przedłużeń przewodów o dodatkowe 2m	8-41100132	1 115,00	●	●	●	●

■ = Standard ○ = Kompatybilne - = NIEkompatybilne

AKCESORIA DLA ERCO 351T - 401T

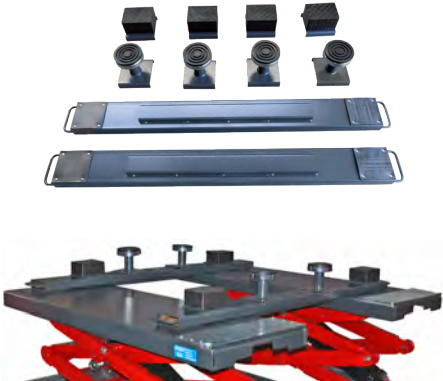
AKCESORIA DLA ERCO 351T - 401T				ERCO 351T	ERCO 401T	ERCO 351 E	ERCO 401 E
	Opis	Kod	Cena netto				
	Zestaw podkładek gumowych, H=80 mm, 4 szt.	8-42300027	987,00	○	○	○	○
	Zestaw podkładek gumowych, H=40 mm, 4 szt.	8-42300028	932,00	○	○	○	○
	Para belek do pojazdów terenowych, L=1800 mm.	8-42300047	4 856,00	○	○	○	○

■ = Standard ○ = Kompatybilne - = NIEkompatybilne

PODPROGOWE PODNOŚNIKI NOŻYCOWE

ERCO C361T E

Główne cechy:

Wyrównanie ramp za pomocą podwójnego układu MASTER/SLAVE.

Udźwig: 3600 kg.

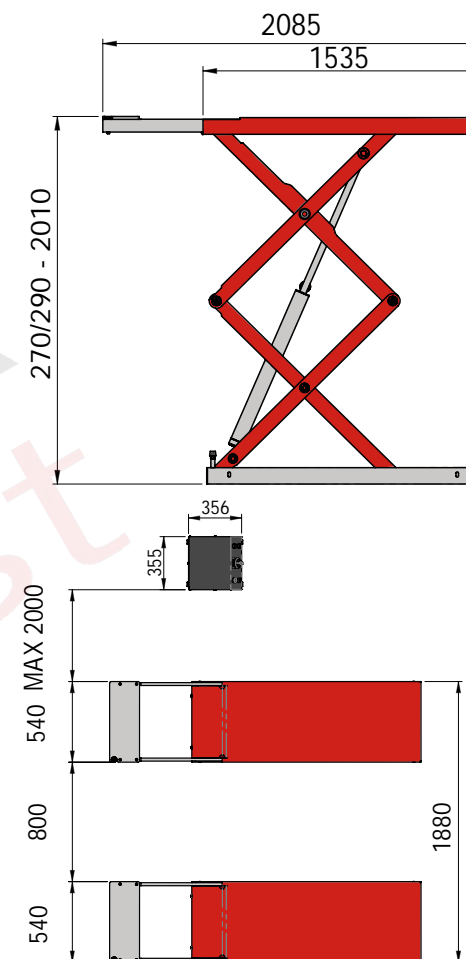

Kod	Zasilanie	Opis	Cena netto
0-41106300/15	230-400V / 3P _H / 50-60Hz	ERCO C361T E - kolor RAL 3002 - udźwig 3600 kg	21 153,00
8-41100192		Zestaw personalizacyjny (obowiązkowy)	224,00

PODPROGOWE PODNOŚNIKI NOŻYCOWE

ERCO C401T E

Główne cechy:

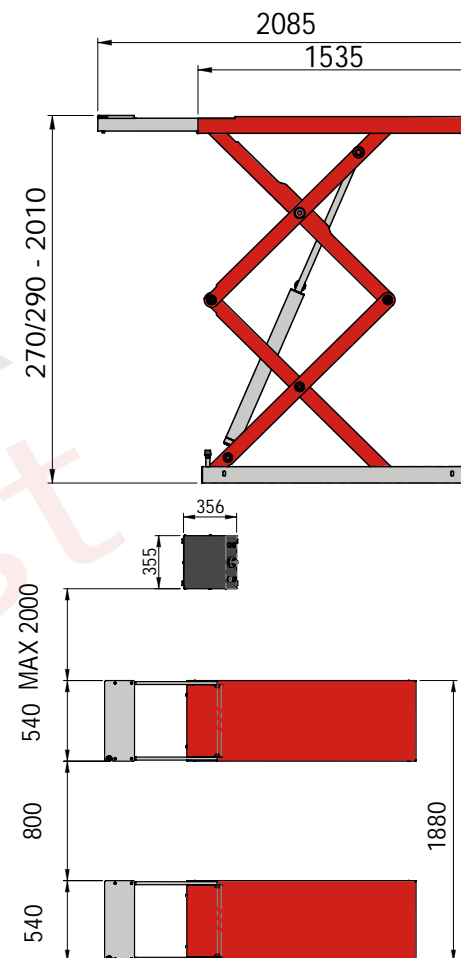

Wyrównanie ramp za pomocą podwójnego układu MASTER/SLAVE.

Udźwig: 4000 kg

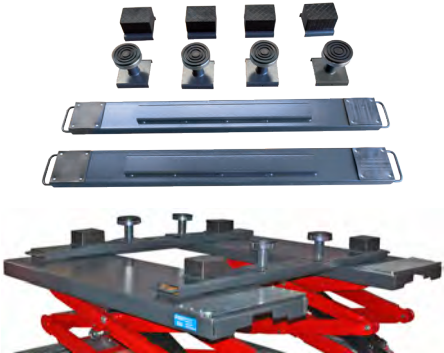
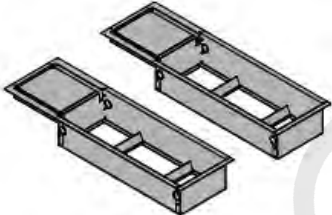
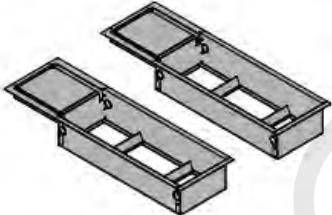

Kod	Zasilanie	Opis	Cena netto
0-41106400/15	230-400V / 3P _H / 50-60Hz	ERCO C401T E - kolor RAL 3002 - udźwig 4000 kg	27 305,00
8-41100193		Zestaw personalizacyjny (obowiązkowy)	224,00

AKCESORIA OPCJONALNE

	Opis	Kod	Cena netto
	Para belek do pojazdów terenowych	8-42300047	4 856,00
	Ramki szalunkowe do instalacji w posadzce dla modelu C361T E (2 szt.)	8-41100204	2 864,00
	Ramki szalunkowe do instalacji w posadzce dla modelu C401T E (2 szt.)	8-41100242	3 006,00
	Zestaw 4 klocków gumowych h = 80 mm	8-42300027	987,00
	Zestaw przedłużeń przewodów o dodatkowy 1m	8-41100184	914,00
	Zestaw przedłużeń przewodów o dodatkowe 2m	8-41100185	1 033,00

■ = Standard

○ = Kompatybilne

- = NIEkompatybilne

PODPROGOWE PODNOŚNIKI NOŻYCOWE

ERCO 630

ERCO 635

ERCO 640



**WYMAGANY DODATKOWY ZAKUP
ZESTAWU MONTAŻOWEGO**

Kod	Zasilanie	Opis	Cena netto
UDŹWIG 3000kg			
0-41000100487/1534	400-230V/3PH/50-60Hz	ERCO 630F montowany NA posadzce , krótkie rampy wiszące i system podwójnych siłowników	42 017,00
0-41000100465/1534	400-230V/3PH/50-60Hz	ERCO 630FI montowany W posadzce , krótkie rampy wiszące i system podwójnych siłowników,	43 186,00
0-41000100476/1534	400-230V/3PH/50-60Hz	ERCO630FS montowany NA posadzce , krótkie rampy wiszące i mechaniczna blokada bezpieczeństwa	42 017,00
0-41000100500/1534	400-230V/3PH/50-60Hz	ERCO630FSI montowany W posadzce , krótkie rampy wiszące i mechaniczna blokada bezpieczeństwa	43 186,00

Kod	Zasilanie	Opis	Cena netto
UDŹWIG 3500kg			
0-41000100514/1534	400-230V/3PH/50-60Hz	ERCO635FS montowany NA posadzce , krótkie rampy wiszące i blokada mechaniczna	45 739,00
0-41000100619/1534	400-230V/3PH/50-60Hz	ERCO635FSI montowany W posadzce , krótkie rampy wiszące i blokada mechaniczna	46 909,00
0-41000100252/1534	400-230V/3PH/50-60Hz	ERCO635S montowany NA posadzce , z wydłużanymi rampami i blokadą mechaniczną	46 324,00
0-41000100386/1534	400-230V/3PH/50-60Hz	ERCO635SI montowany W posadzce , z wydłużanymi rampami i blokadą mechaniczną	47 503,00
0-41000100519/1534	400-230V/3PH/50-60Hz	ERCO635F montowany NA posadzce , krótkie rampy wiszące i system podwójnych siłowników	45 739,00
0-41000100580/1534	400-230V/3PH/50-60Hz	ERCO635FI montowany W posadzce , krótkie rampy wiszące i system podwójnych siłowników	46 909,00
0-41000100256/1534	400-230V/3PH/50-60Hz	ERCO635 montowany NA posadzce , z wydłużanymi rampami i system podwójnych siłowników	46 324,00
0-41000100254/1534	400-230V/3PH/50-60Hz	ERCO635I montowany W posadzce , z wydłużanymi rampami i system podwójnych siłowników	47 503,00
UDŹWIG 4000kg			
0-41000100298/1534	400-230V/3PH/50-60Hz	ERCO640S montowany NA posadzce , z wydłużanymi rampami i blokadą mechaniczną	51 467,00
0-41000100698/1534	400-230V/3PH/50-60Hz	ERCO640SI montowany W posadzce , z wydłużanymi rampami i blokadą mechaniczną	52 636,00

**WYMAGANY DODATKOWY ZAKUP
ZESTAWU MONTAŻOWEGO**

PODPROGOWE PODNOŚNIKI NOŻYCOWE - PARAMETRY

ERCO 630 FS / ERCO 630 F

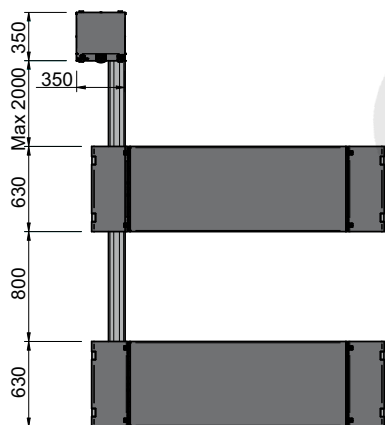
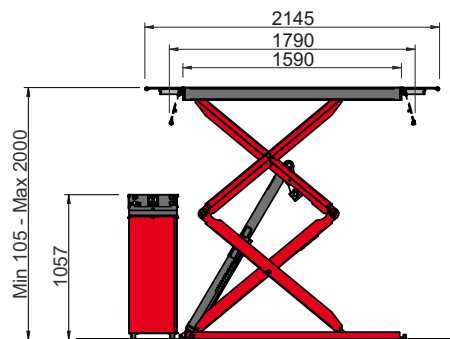

ERCO 630 FSI / ERCO 630 FI

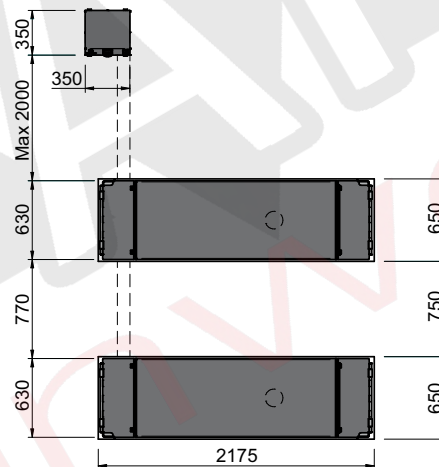
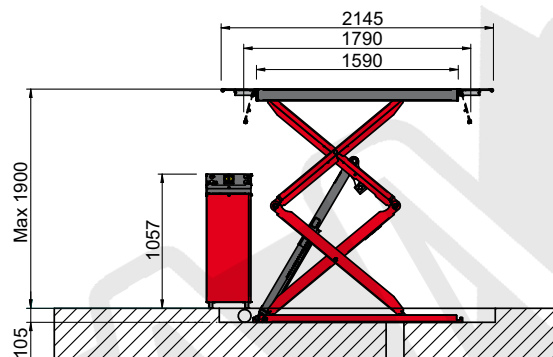

ERCO 635 FS / ERCO 635 F

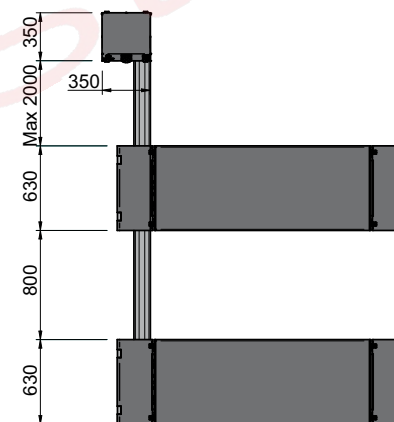
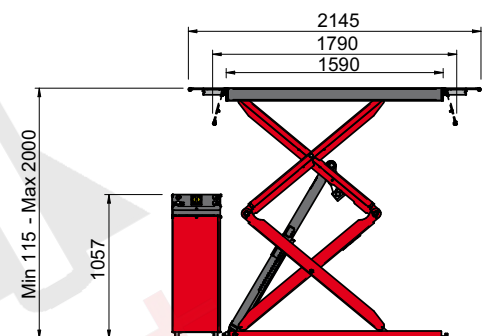

PODPROGOWE PODNOŚNIKI NOŻYCOWE - PARAMETRY

ERCO 635 FSI / ERCO 635 FI

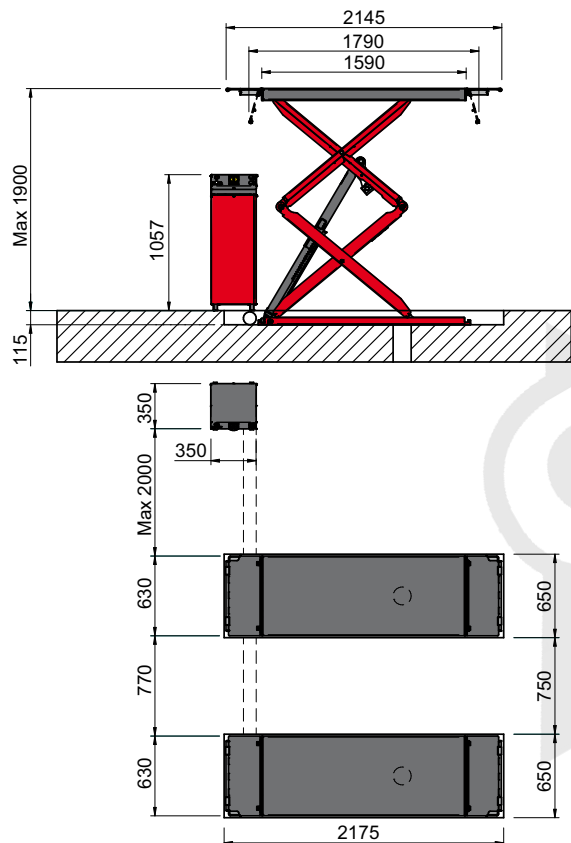

ERCO 635 S / ERCO 635

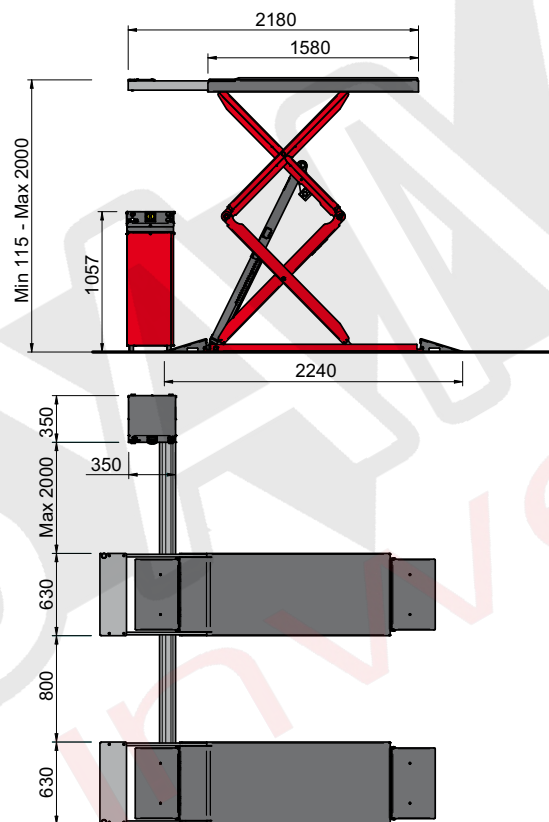

ERCO 635 SI / ERCO 635 I

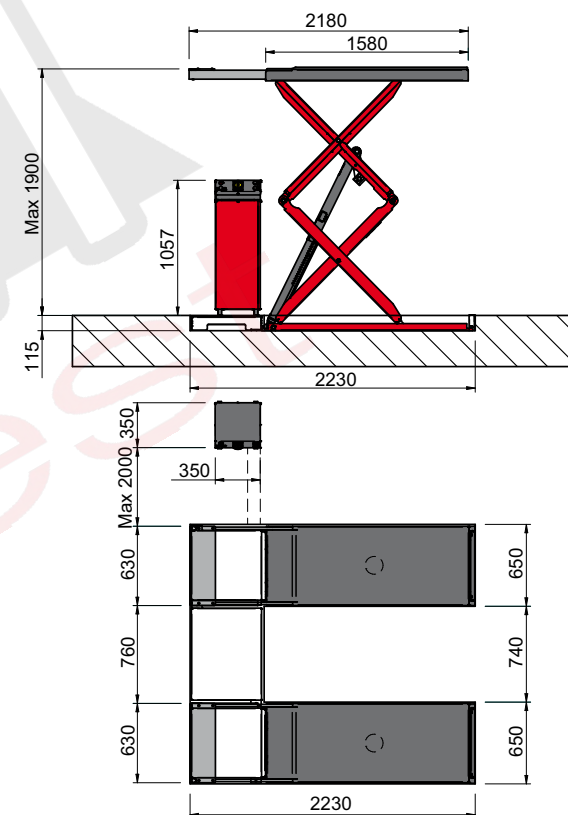

PODPROGOWE PODNOŚNIKI NOŻYCOWE - PARAMETRY

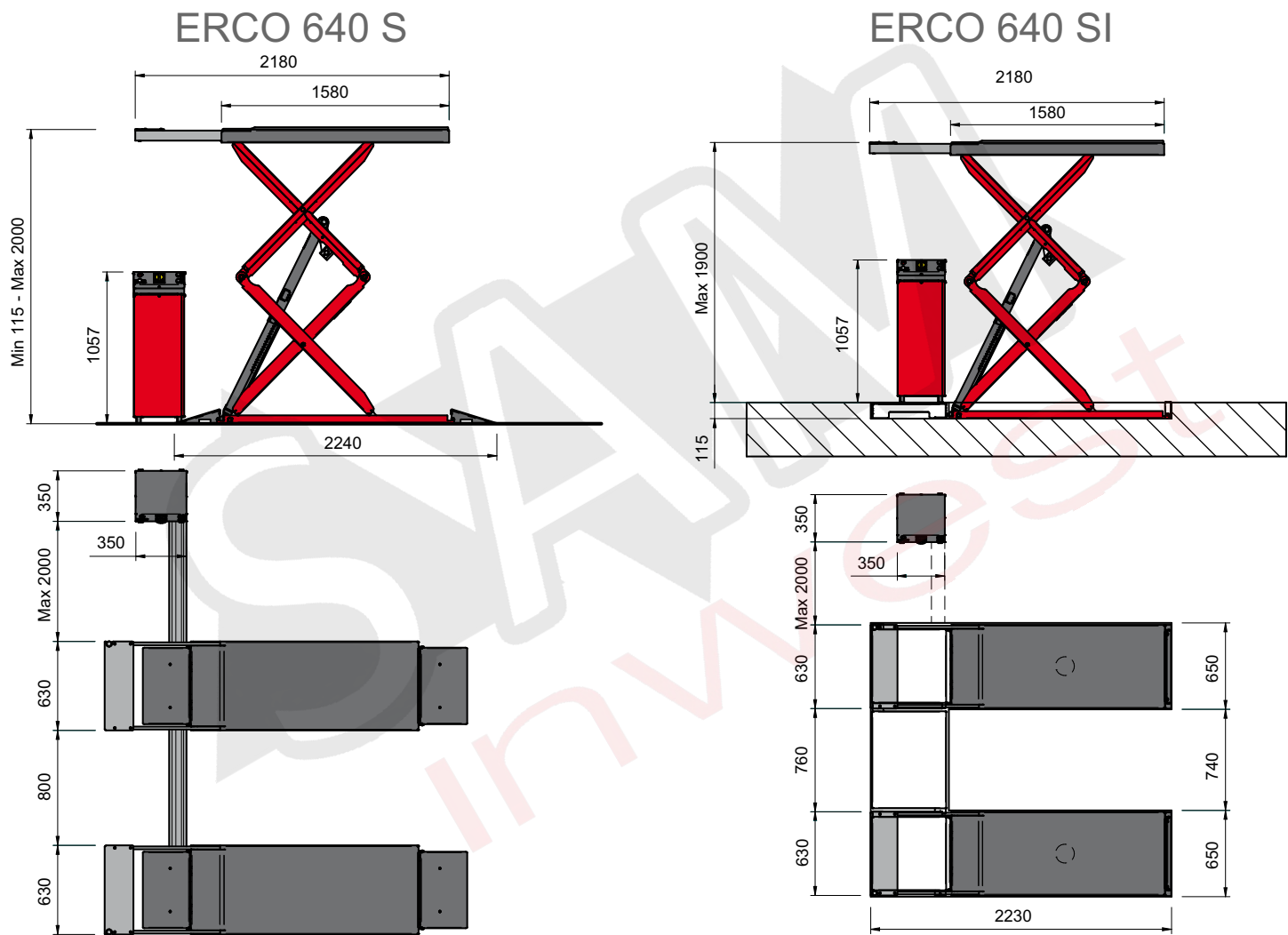

AKCESORIA OPCJONALNE

	Cena netto
Zasilanie: 230V/1Ph/50-60Hz	1 476,00
Olej hydrauliczny	302,00
Kolor specjalny #1: nowy kolor zamiast zwykłego czerwonego koloru RAL 3002 (szary kolor RAL 7016 pozostaje niezmieniony)	2 033,00
Kolor specjalny #2: nowe kolory zamiast zwykłej kombinacji kolor czerwony RAL 3002 + kolor szary RAL 7016	2 563,00
OCYNKOWANIE OGNIOWE PODNOŚNIKA	10 131,00

ZESTAWY MONTAŻOWE

	Opis	Kod	Cena netto	ERCO 630 FS	ERCO 630 FSI	ERCO 630 F	ERCO 630 FI	ERCO 635 FS	ERCO 635 FSI	ERCO 635 S	ERCO 635 SI	ERCO 635 F	ERCO 635 FI	ERCO 635	ERCO 635 I	ERCO 640 S	ERCO 640 SI
ZDJĘCIE NIEDOSTĘPNE	Zestaw instalacyjny NA posadzce dla podnośników z wydłużanymi rampami	8-41120001	1 142,00	-	-	-	-	-	-	○	-	-	-	○	-	○	-
ZDJĘCIE NIEDOSTĘPNE	Zestaw instalacyjny W posadzce dla podnośników z wydłużanymi rampami	8-41120002	2 344,00	-	-	-	-	-	-	-	○	-	-	-	○	-	○
ZDJĘCIE NIEDOSTĘPNE	Zestaw instalacyjny NA posadzce dla podnośników z krótkimi rampami wiszącymi	8-41120003	1 142,00	○	-	○	-	○	-	-	-	○	-	-	-	-	-
ZDJĘCIE NIEDOSTĘPNE	Zestaw instalacyjny W posadzce dla podnośników z krótkimi rampami wiszącymi	8-41120004	2 344,00	-	○	-	○	-	○	-	-	-	○	-	-	-	-

■ = Standard ○ = Kompatybilne - = NIEkompatybilne

AKCESORIA OPCJONALNE

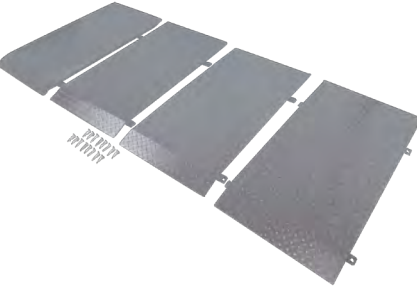
	Opis	Kod	Cena netto	ERCO 630 FS	ERCO 630 FSI	ERCO 630 F	ERCO 630 FI	ERCO 635 FS	ERCO 635 FSI	ERCO 635 S	ERCO 635 SI	ERCO 635 F	ERCO 635 FI	ERCO 635 I	ERCO 640 S	ERCO 640 SI	
	Zestaw długich ramp do montażu na posadzce, H=50	8-41100206	4 075,00	-	-	-	-	-	-	○	-	-	-	○	-	○	-
	Zestaw długich ramp do montażu na posadzce, H=50	8-41100207	4 632,00	○	-	○	-	○	-	-	-	○	-	-	-	-	-
	Przedłużenie przewodów o dodatkowy 1m (osłona ochronna w zestawie)	8-41100145	960,00	-	-	○	○	-	-	-	-	○	○	○	○	-	-
	Przedłużenie przewodów o dodatkowe 2m (osłona ochronna w zestawie)	8-41100146	1 078,00	-	-	○	○	-	-	-	-	○	○	○	○	-	-
	Przedłużenie przewodów o dodatkowy 1m (osłona ochronna w zestawie)	8-41100149	973,00	○	○	-	-	○	○	○	○	-	-	-	-	○	○
	Przedłużenie przewodów o dodatkowe 2m (osłona ochronna w zestawie)	8-41100150	1 083,00	○	○	-	-	○	○	○	○	-	-	-	-	○	○

■ = Standard ○ = Kompatybilne - = NIEkompatybilne

AKCESORIA OPCJONALNE

	Opis	Kod	Cena netto	ERCO 630 FS	ERCO 630 FSI	ERCO 630 F	ERCO 630 FI	ERCO 635 FS	ERCO 635 FSI	ERCO 635 S	ERCO 635 SI	ERCO 635 F	ERCO 635 FI	ERCO 635	ERCO 635 I	ERCO 640 S	ERCO 640 SI	
	Para belek do pojazdów terenowych	8-42300047	4 856,00	○	○	○	○	○	○	○	○	○	○	○	○	○	○	○
	Zestaw podkładek gumowych, H=80 mm, 4 szt.	8-42300027	987,00	○	○	○	○	○	○	○	○	○	○	○	○	○	○	○
	Zestaw podkładek gumowych, H=40 mm, 4 szt.	8-42300028	932,00	○	○	○	○	○	○	○	○	○	○	○	○	○	○	○
	Zestaw kątowników ochronnych do węży.	8-41100143	279,00	○	-	○	-	○	-	○	-	○	-	○	-	○	-	○
	Ramki szalunkowe do instalacji w posadzce, należy zamówić z kodem 8-41100165	8-41100167	2 937,00		○		○		○				○					
	Ramki szalunkowe do instalacji w posadzce.	8-41100166	2 937,00								○				○			○
 x4	Wsparcie dla zestawu klap do montażu w posadzce OBYWIAZKOWY DO MONTAŻU W POSADZCE	8-41100165	1 604,00		○		○		○				○					

■ = Standard ○ = Kompatybilne - = NIEkompatybilne

PODPROGOWE PODNOŚNIKI NOŻYCOWE

ERCO C632 EF

Główne cechy:

Podnośnik nożycowy o niskim profilu. Wyrównanie ramp za pomocą podwójnego obwodu MASTER/SLAVE bez mechanicznych zębatych prowadnic bezpieczeństwa.

Wersja ramp z klapami (F).

Udźwig: 3200 kg

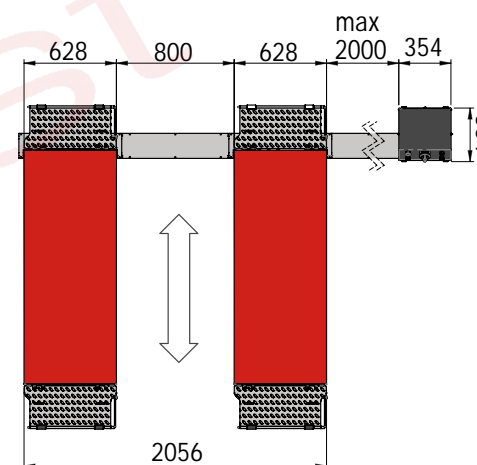
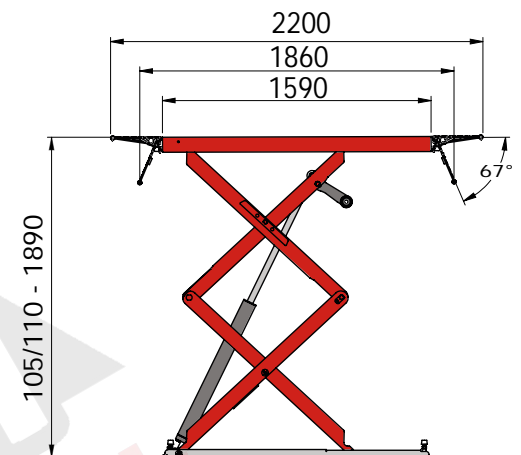

Kod	Zasilanie	Opis	Cena netto
0-41106000/15	230-400V / 3P _H / 50-60Hz	ERCO C632 EF - kolor RAL 3002 - udźwig 3200 kg	23 263,00
8-41100189		Zestaw personalizacyjny (obowiązkowy)	224,00

PODPROGOWE PODNOŚNIKI NOŻYCOWE

ERCO C636 EF

Główne cechy:

Podnośnik nożycowy o niskim profilu. Wyrównanie ramp za pomocą podwójnego obwodu MASTER/SLAVE bez mechanicznych zębatych prowadnic bezpieczeństwa.



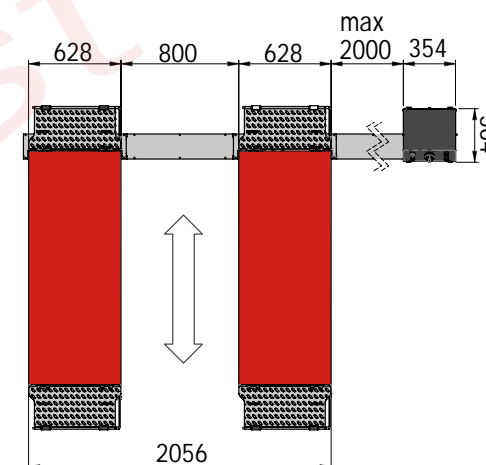
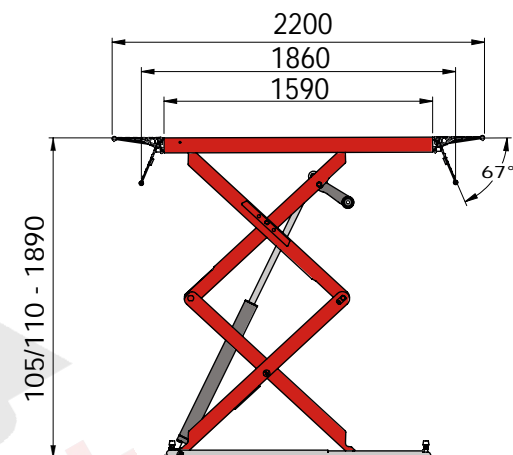

Wersja ramp z klapami (F).

Udźwig: 3600 kg



Kod	Zasilanie	Opis	Cena netto
0-41106100/15	230-400V / 3P _H / 50-60Hz	ERCO C636 EF - kolor RAL 3002 - udźwig 3600 kg	25 135,00
8-41100190		Zestaw personalizacyjny (obowiązkowy)	224,00

AKCESORIA OPCJONALNE

	Opis	Kod	Cena netto
	Para belek do pojazdów terenowych	8-42300047	4 856,00
ZDJĘCIE NIEDOSTĘPNE	Zestaw ram montażowych (ocynkowanych) do podnośników nożycowych C-line o niskim profilu i z klapami (MUSI BYĆ POŁĄCZONY Z 8-41100165)	8-41100225	2 864,00
	Wsparcie dla zestawu klap do montażu w posadźce Obowiązkowe w przypadku montażu wpuszczanego	8-41100165	1 604,00
	Zestaw 4 klocków gumowych h = 80 mm	8-42300027	987,00
ZDJĘCIE NIEDOSTĘPNE	Zestaw długich ramp do wersji na posadźce	8-41100207	4 632,00
ZDJĘCIE NIEDOSTĘPNE	Ośłona ochronna rury kątovej	8-41100143	279,00
	Zestaw przedłużeń przewodów o dodatkowy 1m	8-41100159	960,00
	Zestaw przedłużeń przewodów o dodatkowe 2m	8-41100160	1 078,00

■ = Standard ○ = Kompatybilne - = NIEkompatybilne

PODPROGOWE PODNOŚNIKI NOŻYCOWE

ERCO 500 ERCO 505



**WYMAGANY DODATKOWY ZAKUP
ZESTAWU MONTAŻOWEGO**

Kod	Zasilanie	Opis	Cena netto
UDŹWIG 3000 kg			
0-41000200017/1534	400/230V - 3P _H - 50/60HZ	ERCO 500 montowany NA posadzce , z przedłużanymi rampami i systemem podwójnych siłowników	24 765,00
0-41000200021/1534	400/230V - 3P _H - 50/60HZ	ERCO 500I montowany W posadzce , z przedłużanymi rampami i systemem podwójnych siłowników	25 958,00
0-41000200019/1534	400/230V - 3P _H - 50/60HZ	ERCO 500F montowany NA posadzce , krótkie rampy wiszące i system podwójnych siłowników	24 765,00
0-41000200023/1534	400/230V - 3P _H - 50/60HZ	ERCO 500FI montowany W posadzce , krótkie rampy wiszące i system podwójnych siłowników	25 958,00
UDŹWIG 3500 kg			
0-41000200025/1534	400/230V - 3P _H - 50/60HZ	ERCO 505 montowany NA posadzce , z przedłużanymi rampami i systemem podwójnych siłowników	28 977,00
0-41000200027/1534	400/230V - 3P _H - 50/60HZ	ERCO 505I montowany W posadzce , on-floor, z przedłużanymi rampami i systemem podwójnych siłowników	30 178,00
0-41000200029/1534	400/230V - 3P _H - 50/60HZ	ERCO 505F montowany NA posadzce , krótkie rampy wiszące i system podwójnych siłowników	28 977,00
0-41000200031/1534	400/230V - 3P _H - 50/60HZ	ERCO 505FI montowany W posadzce , krótkie rampy wiszące i system podwójnych siłowników	30 178,00

ERCO 500 - ERCO 505 FI

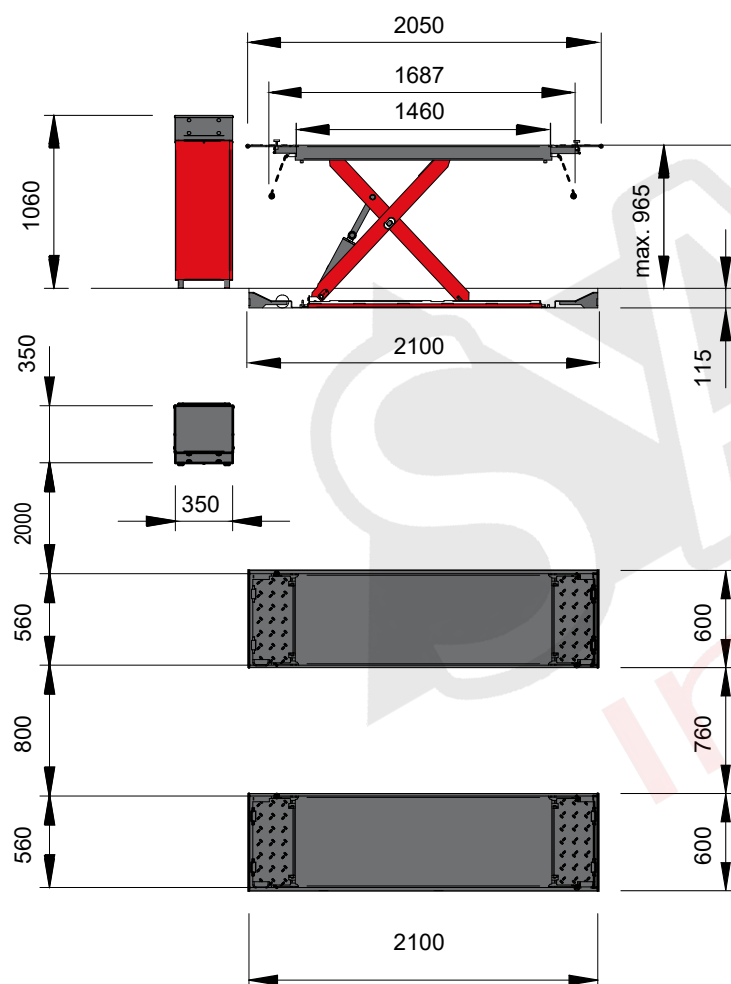

ERCO 500 - ERCO 505 F

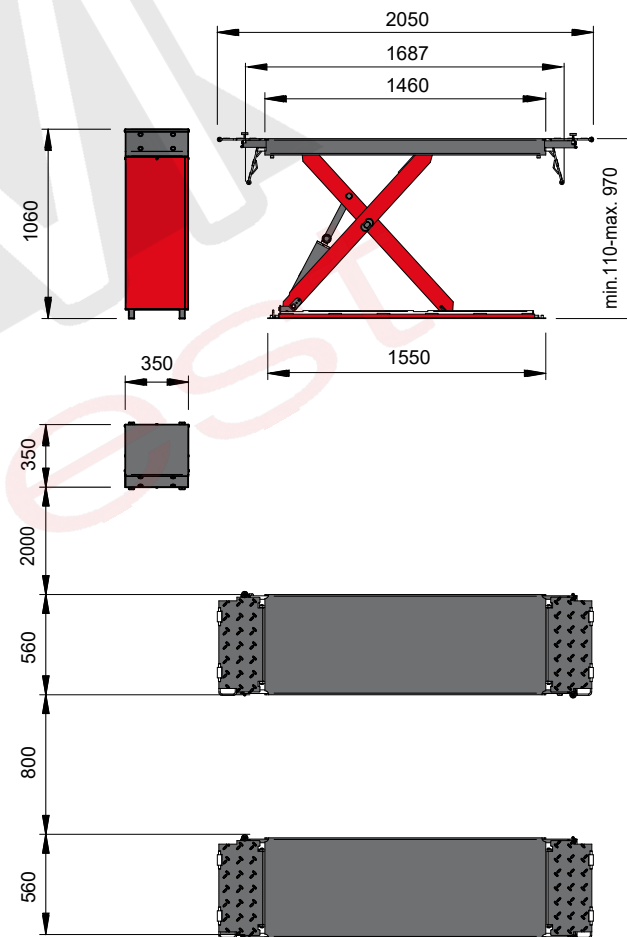

PODPROGOWE PODNOŚNIKI NOŻYCOWE - PARAMETRY

ERCO 500 - ERCO 505 I

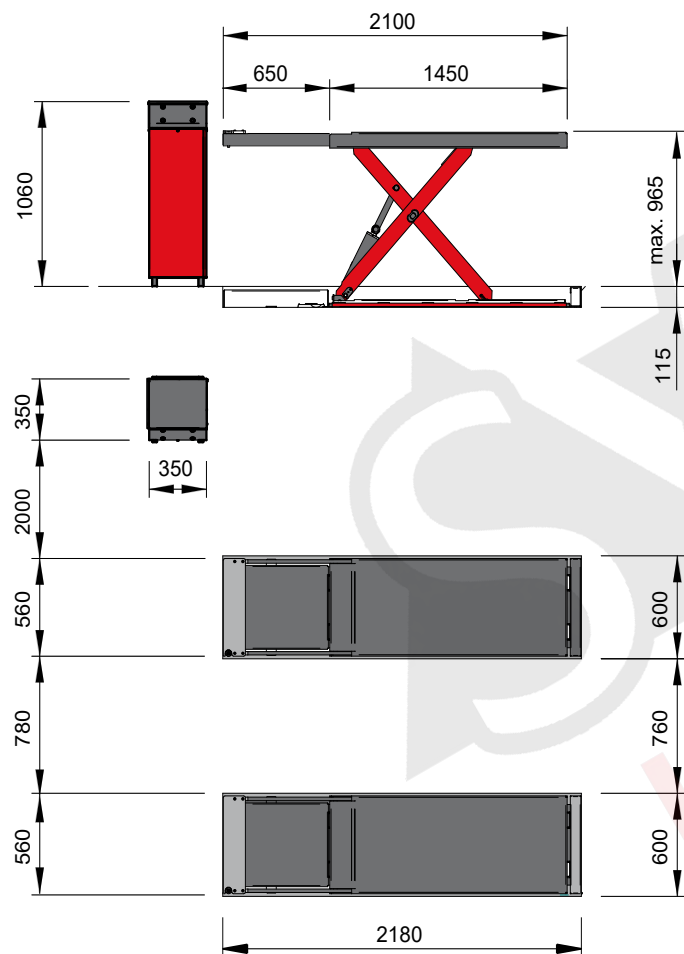

ERCO 500 - ERCO 505

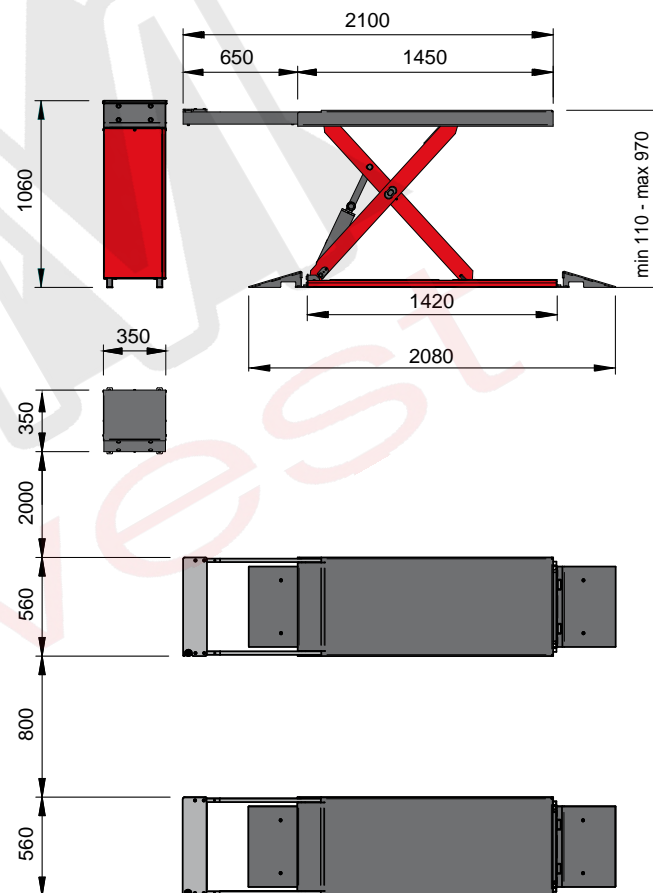

AKCESORIA OPCJONALNE

	Cena netto
Zasilanie: 230V/1Ph/50-60Hz	1 512,00
Olej hydrauliczny	307,00
Kolor specjalny #1: nowy kolor zamiast zwykłego czerwonego koloru RAL 3002 (szary kolor RAL 7016 pozostaje niezmieniony)	2 074,00
Kolor specjalny #2: nowe kolory zamiast zwykłej kombinacji kolor czerwony RAL 3002 + kolor szary RAL 7016	2 609,00
OCYNKOWANIE OGNIOWE PODNOŚNIKA	8 798,00

Zestaw instalacyjny **NA posadzce** dla podnośników z **wydłużanymi rampami**

Zestaw instalacyjny **W posadzce** dla podnośników z **wydłużanymi rampami**

Zestaw instalacyjny **NA posadzce** dla podnośników z **krótkimi rampami wiszącymi**



Zestaw instalacyjny **W posadzce** dla podnośników z **krótkimi rampami wiszącymi**

ZESTAWY MONTAŻOWE

	Opis	Kod	Cena netto	ERCO 500	ERCO 500 F	ERCO 500 FI	ERCO 500 I	ERCO 505	ERCO 505 F	ERCO 505 FI	ERCO 505 I
ZDJĘCIE NIEDOSTĘPNE	Zestaw instalacyjny NA posadzce dla podnośników z wydłużanymi rampami	8-41100157	1 115,00	○	-	-	-	○	-	-	-
ZDJĘCIE NIEDOSTĘPNE	Zestaw instalacyjny W posadzce dla podnośników z wydłużanymi rampami	8-41100155	2 293,00	-	-	-	○	-	-	-	○
ZDJĘCIE NIEDOSTĘPNE	Zestaw instalacyjny NA posadzce dla podnośników z krótkimi rampami wiszącymi	8-41100158	1 115,00	-	○	-	-	-	○	-	-
ZDJĘCIE NIEDOSTĘPNE	Zestaw instalacyjny W posadzce dla podnośników z krótkimi rampami wiszącymi	8-41100156	2 293,00	-	-	○	-	-	-	○	-

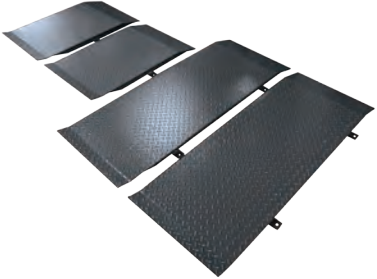
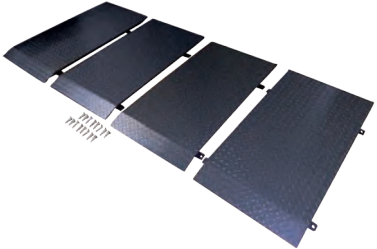

■ = Standard ○ = Kompatybilne - = NIEkompatybilne

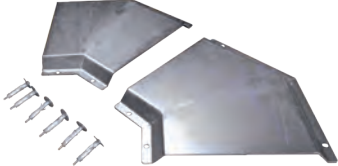
AKCESORIA OPCJONALNE

AKCESORIA OPCJONALNE				ERCO 500	ERCO 500 F	ERCO 500 FI	ERCO 500 I	ERCO 505	ERCO 505 F	ERCO 505 FI	ERCO 505 I
	Opis	Kod	Cena netto								
	Zestaw długich ramp H=50 do wersji do montażu na posadzce	8-41100208	4 171,00	○	-	-	-	○	-	-	-
	Zestaw długich ramp H=50 do wersji do montażu na posadzce	8-41100209	4 696,00	-	○	-	-	-	○	-	-
	Przedłużenie przewodów o dodatkowy 1m (osłona ochronna w zestawie)	8-41100159	960,00	○	○	○	○	○	○	○	○
	Przedłużenie przewodów o dodatkowe 2m (osłona ochronna w zestawie)	8-41100160	1 078,00	○	○	○	○	○	○	○	○
	Zestaw kątowników ochronnych do węży.	8-41100143	279,00	○	○	-	-	○	○	-	-

■ = Standard ○ = Kompatybilne - = NIEkompatybilne

AKCESORIA OPCJONALNE

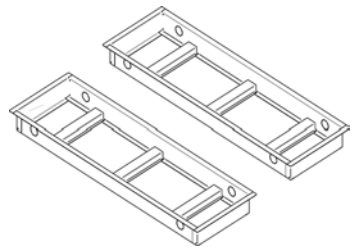
AKCESORIA OPCJONALNE				Erco 500	Erco 500 F	Erco 500 FI	Erco 500 I	Erco 505	Erco 505 F	Erco 505 FI	Erco 505 I
	Opis	Kod	Cena netto								
	Para belek do pojazdów terenowych	8-42300047	4 856,00	○	○	○	○	○	○	○	○
	Zestaw podkładek gumowych, H=80 mm, 4 szt.	8-42300027	987,00	○	○	○	○	○	○	○	○
	Zestaw podkładek gumowych, H=40 mm, 4 szt.	8-42300028	932,00	○	○	○	○	○	○	○	○
	Ramki szalunkowe do instalacji w posadzce.	8-41100170	3 042,00				○				○
	Ramki szalunkowe do instalacji w posadzce.	8-41100169	3 084,00			○				○	

■ = Standard ○ = Kompatybilne - = NIEkompatybilne

PODPROGOWE PODNOŚNIKI NOŻYCOWE

ERCO C350 B

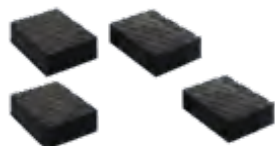

Wyposażony:
-1 zestaw 4 klocków z twardej
gumy H=40 mm



Kod	Zasilanie	Opis	Cena netto
0-41107500/15	230-400V / 3P _H / 50-60Hz	ERCO C350 B 3,5t - PODNOŚNIK NOŻYCOWY (PODPROGOWY)	17 257,00
8-41100227		ZESTAW INSTALACYJNY DO PODNOŚNIKA ERCO C350 B (OBOWIĄZKOWY)	215,00

AKCESORIA OPCJONALNE - ERCO C350 B

	Opis	Kod	Cena netto
	Zestaw kólek do podnoszenia	8-41100228	1 174,00
	Para belek do pojazdów terenowych, L=1800 mm.	8-42300047	4 856,00
	Zestaw podkładek gumowych, H=80 mm, 4 szt.	8-42300027	987,00

■ = Standard O = Kompatybilne - = NIEkompatybilne



Saminwest Janusz Sobik
ul. Rybnicka 77a, 44-285 rzuchów
tel.: 32-430-10-62
saminwest@saminwest.com
www.corghi.pl

PIERWSZY AUTORYZOWANY PRZEDSTAWICIEL MARKI CORGHI NIEPRZERWANIE OD 30LAT

