



**SAM**  
invest



# MONTAŻOWNICE DO KÓŁ OSOBOWYCH

**CENNIK 07.2026**



**PIERWSZY AUTORYZOWANY DYSTRYBUTOR I  
PRZEDSTAWICIEL MARKI CORGHI W POLSCE**

Wersja  
PL

## O MARCE

CORGHI (1954) jest największym producentem sprzętu do obsługi kół. Obecna gama oferowanych produktów zawiera montażownice automatyczne, wyważarki do kół, urządzenia do ustawiania geometrii kół, podnośniki, linie diagnostyczne, inny sprzęt diagnostyczny oraz urządzenia dodatkowe. Wraz z partnerami, Corghi posiada największą na świecie sieć dystrybucji sprzętu do obsługi samochodów. Swoim zasięgiem obejmuje 137 krajów, posiada ponadto swe filie w Niemczech, Meksyku i Chinach, a w 2009 roku została otwarta filia w Stanach Zjednoczonych. Od roku 2018 zmieniono nazwę firmy na Nexion SPA. Marka Corghi i siedziba pozostała bez zmian.

## MISJA FIRMY

Klienci są najważniejsi – naszym najważniejszym priorytetem jest zadowolenie klienta z jakości, dystrybucji i innowacyjności produktów.

Całościowe i kompleksowe rozwiązania we wszystkim co robimy – jest kluczem do budowania silnych relacji partnerskich ze współpracownikami, klientami, dostawcami a naszą firmą.

Ciągle udoskonalanie – jest bardzo ważnym aspektem naszej działalności.

Innowacyjność dla rozwoju – kreatywne i całościowe rozwiązania prowadzą nas do rozwoju.

Najlepsze talenty dla zespołu – nasza kadra jest wysoko wykwalifikowana, kreatywna, przedsiębiorcza i wie jak osiągnąć najlepsze efekty.

## INNOWACYJNOŚĆ

Corghi może także poszczycić się nagrodami za innowacyjność technologiczną w swoim sektorze, przyznanymi przez niezależne organizacje certyfikujące i doceniające ciągle starania i wysiłki w osiągnięciu rezultatów w innowacyjności. Innowacyjności, która pozwala specjalistom z branży oponiarskiej oraz branży automechaniki na pełny profesjonalizm w swej dziedzinie w odpowiedzi na wszelkie nowinki techniczne związane z projektowaniem samochodów i opon.

## CENNIK

Producent zastrzega sobie prawo do zmiany parametrów swoich produktów w dowolnym czasie. Informacje zawarte w niniejszym cenniku nie są prawnie wiążące i nie stanowią oferty handlowej, w tym w rozumieniu art. 66 § 1 Kodeksu cywilnego. Zdjęcia mają charakter poglądowy i mogą różnić się od oryginału. Zastrzegamy sobie prawo do zmian cen sprzedaży w przypadku, gdy wartość kursu sprzedaży EUR w NBP przekroczy 4,8000 PLN/€. Kopiowanie oraz jakiegokolwiek modyfikowane zabronione. Cennik ważny od 10. 07.2026 aż do ukazania się nowej wersji.

*Gwarantujemy najlepsze ceny Marki  
CORGHI w kraju. Wysokie rabaty  
dla każdego klienta na maszyny  
najwyższej jakości.  
Znajdź lepszą ofertę na  
rynku a sprostamy każdej*

*Ceny podane w niniejszym cenniku są  
cenami katalogowymi netto bez rabatu. Standardowy  
rabat to **-25%** odliczany od cen katalogowych netto.*

*Skontaktuj się z nami aby otrzymać coś  
więcej i dowiedzieć się o naszych promocjach*

**Tel. 601 555 541**



# SPIS TREŚCI

## MONTAŻOWNICE DIAGNOSTYCZNE Z TECHNOLOGIĄ BEZŁYŻKOWĄ

ARTIGLIO UNIFORMITY	5
AKCESORIA DO MONTAŻOWNIC DIAGNOSTYCZNYCH	6

## MONTAŻOWNICE Z TECHNOLOGIĄ BEZKONTAKTOWĄ I BEZŁYŻKOWĄ

ARTIGLIO MASTER FORCE	8
ARTIGLIO MASTER 28	9
ARTIGLIO MASTER 28 AUTOMATIC	10
ARTIGLIO MASTER JOLLY	11
ARTIGLIO MASTER JOLLY AUTOMATIC	12
ARTIGLIO 5000	13
ARTIGLIO 500	14
ARTIGLIO 50	15
ARTIGLIO 55 MOBILE SERVICE	16
A2025 LL	17
AKCESORIA DLA MONTAŻOWNIC LEVA LA LEVA	18

## TRADYCYJNE MONTAŻOWNICE OSOBOWE/BUS/VAN

A 2030	32
A 2025	33
A 224 A	34
A 222	35
A 2022	36
ARTIGLIO SPACE SAVER	37
A 2002	38
AKCESORIA DLA MONTAŻOWNIC TRADYCYJNYCH	39

# MONTAŻOWNICE DIAGNOSTYCZNE Z TECHNOLOGIĄ BEZŁYŻKOWĄ

## ARTIGLIO UNIFORMITY



### STANDARDOWE AKCESORIA

x5 x10  
kod  
8-11400293

x2  
kod  
801262417

kod  
801261060





x3 x5  
kod  
8-11100400

x2  
x1



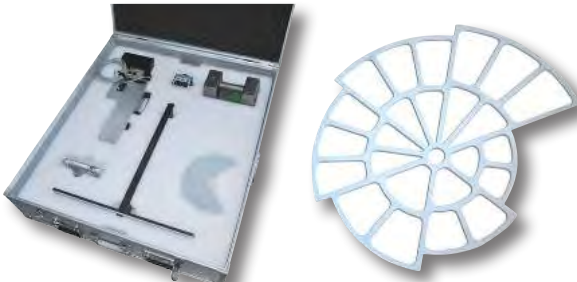



Kod	Zasilanie	Opis	Cena netto
0-15100132/16	230V / 1P <sub>H</sub> / 50-60Hz	<b>Artiglio UNIFORMITY</b> Montażownica z funkcją diagnostyczną, na podstawie zmiennej siły dociskowej specjalnego wałka oraz precyzyjnego lasera, prowadzi pełne rozpoznanie danego koła i/lub całego zestawu kołowego pojazdu, analizując geometrię z i bez obciążenia oraz symulację zachowania na drodze, aby zmaksymalizować komfort i bezpieczeństwo prowadzenia w warunkach drogowych ( z podnośnikiem koła i stopą słońca). Prędkość obrotowa: 7-18 obr./min, zakres pracy: 14" - 32", max. średnica koła: 47" (1200 mm).	156 195,00

## AKCESORIA DO MONTAŻOWNIC DIAGNOSTYCZNYCH

	Opis	Kod	Cena netto
	<p><b>Jednostka kalibracyjna</b></p>		
	<p><b>Zestaw pick-up dla UNIFORMITY D. 40 mm.</b></p>	8-15100004	896,00
	<p><b>Zestaw 5 kolumn L=120 mm do flanszy z przednimi palcami.</b></p>	8-15100005	1 298,00
	<p><b>Zestaw 5 kolumn L=80 mm do flanszy z przednimi palcami.</b></p>	8-15100006	1 234,00

## AKCESORIA DO MONTAŻOWNIC DIAGNOSTYCZNYCH

	Opis	Kod	Cena netto
	Zestaw do kół nieprzelotowych dla flanszy z przednimi palcami.	8-15100007	1 234,00
	Zestaw adapterów do kolumn dla flanszy z przednimi palcami (ø 15÷25 mm).	8-15100008	960,00
	Zestaw przedłużający do otworu w rozstawie osi dla flanszy z przednimi palcami .	8-15100009	430,00
	PR Inkjet drukarka USB.	8-21120005	750,00
	Lustro prostokątne z magnetycznym mocowaniem	8-11120117	284,00

# MONTAŻOWNICE Z TECHNOLOGIĄ BEZKONTAKTOWĄ I BEZŁYŻKOWĄ

## ARTIGLIO MASTER FORCE



### STANDARDOWE AKCESORIA



Kod	Zasilanie	Opis	Cena netto
0-11124001/16	200-230V/1P <sub>H</sub> /50-60Hz	<b>ARTIGLIO MASTER FORCE "BASE"</b> z podnośnikiem koła i stopą słonia, płynna prędkość obrotów stołu (7-20 obr. na minutę), zakres pracy: 13"-32", max. średnica koła 47" (1200mm).	165 551,00
0-11124002/16	200-230V/1P <sub>H</sub> /50-60Hz	<b>ARTIGLIO MASTER FORCE "SKID"</b> z podnośnikiem koła, stopą słonia, automatycznym smarowaniem, płynna prędkość obrotów stołu (7-20 obr. na minutę), zakres pracy: 13"-32", max. średnica koła 47" (1200mm).	170 761,00
0-11124003/16	200-230V/1P <sub>H</sub> /50-60Hz	<b>ARTIGLIO MASTER FORCE "VIEW"</b> z podnośnikiem koła, stopą słonia, automatycznym smarowaniem, kamerą, płynna prędkość obrotów stołu (7-20 obr. na minutę), zakres pracy: 13"-32", max. średnica koła 47" (1200mm).	174 182,00
0-11124004/16	200-230V/1P <sub>H</sub> /50-60Hz	<b>ARTIGLIO MASTER FORCE "FULL"</b> z podnośnikiem koła, stopą słonia, automatycznym smarowaniem, kamerą, inflatorem (komputer do pompowania), płynna prędkość obrotów stołu (7-20 obr. na minutę), zakres pracy: 13"-32", max. średnica koła 47" (1200mm).	182 847,00

Polecane



www.corghi.pl

**ODLICZ OD CENY NETTO 25% RABATU**

Cennik SAMINWEST ważny od 10.07.2026 do ukazania się nowej wersji.

# MONTAŻOWNICE Z TECHNOLOGIĄ BEZKONTAKTOWĄ I BEZŁYŻKOWĄ

## ARTIGLIO MASTER 28



### STANDARDOWE AKCESORIA

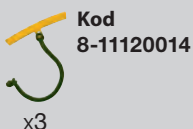

Kod	Zasilanie	Opis	Cena netto
0-11119832/16	200-230V/1Ph/50-60Hz	<b>ARTIGLIO MASTER 28</b> ze "stopą słonia" i podnośnikiem koła, mocowanie kół manualne, Do kół rodzaju: standard, niski profil, Run Flat. zakres pracy: 13"- 28", max. średnica koła: 40" (1100mm), prędkość obrotowa stołu: 7-18 obr./min	<b>108 109,00</b>
0-11119832/16 + 8-11400340	200-230V/1Ph/50-60Hz	<b>ARTIGLIO MASTER 28</b> ze "stopą słonia", podnośnikiem koła i systemem TI, mocowanie kół manualne, Do kół rodzaju: standard, niski profil, Run Flat.	<b>112 193,00</b>

Polecane



www.corghi.pl

**ODLICZ OD CENY NETTO 25% RABATU**

Cennik SAMINWEST ważny od 10.07.2026 do ukazania się nowej wersji.

# MONTAŻOWNICE Z TECHNOLOGIĄ BEZKONTAKTOWĄ I BEZŁYŻKOWĄ

## ARTIGLIO MASTER 28 AUTOMATIC



### STANDARDOWE AKCESORIA

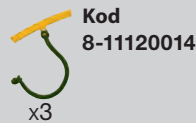
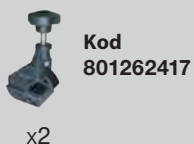

Kod	Zasilanie	Opis	Cena netto
0-11119732/16	200-230V/1Ph/50-60Hz	<b>ARTIGLIO MASTER 28 AUTOMATIC</b> ze "stopą słonia" i podnośnikiem koła, mocowanie kół pneumatyczne, Do kół rodzaju: standard, niski profil , Run Flat. zakres pracy: 13"- 28", max. średnica koła: 40" (1100mm), prędkość obrotowa stołu: 7-18 obr./min	115 033,00
0-11119732/16 + 8-11400340	200-230V/1Ph/50-60Hz	<b>ARTIGLIO MASTER 28 AUTOMATIC</b> ze "stopą słonia", podnośnikiem koła i systemem TI, mocowanie kół pneumatyczne , Do kół rodzaju: standard, niski profil , Run Flat .	119 117,00

Polecane



www.corgi.pl

**ODLICZ OD CENY NETTO 25% RABATU**

Cennik SAMINWEST ważny od 10.07.2026 do ukazania się nowej wersji .

# MONTAŻOWNICE Z TECHNOLOGIĄ BEZKONTAKTOWĄ I BEZŁYŻKOWĄ

## ARTIGLIO MASTER JOLLY



### STANDARDOWE AKCESORIA

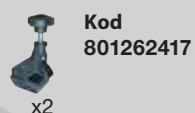
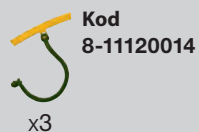

Kod	Zasilanie	Opis	Cena netto
0-11116202/16	200-230V / 1Ph / 50-60Hz	ARTIGLIO MASTER JOLLY	69 888,00
0-11116212/16	200-230V / 1Ph / 50-60Hz	ARTIGLIO MASTER JOLLY ze "stopą słonia"	75 748,00
0-11116232/16	200-230V / 1Ph / 50-60Hz	ARTIGLIO MASTER JOLLY ze "stopą słonia" i podnośnikiem koła, zakres pracy: 12"- 26", max. średnica koła: 40" (1100mm), prędkość obrotowa stołu: 7-18 obr./min	80 078,00
0-11116232/16 + 8-11400340	200-230V / 1Ph / 50-60Hz	ARTIGLIO MASTER JOLLY ze "stopą słonia", podnośnikiem koła i systemem TI	84 162,00
8-11400340	-	System T.I.	+ 4 084,00

# MONTAŻOWNICE Z TECHNOLOGIĄ BEZKONTAKTOWĄ I BEZŁYŻKOWĄ

## ARTIGLIO MASTER JOLLY AUTOMATIC



### STANDARDOWE AKCESORIA



Kod  
801261060

x2



Kod  
8012622417

x3



Kod  
8-11120015

x3



Kod  
8-11120014



Kod 8-11100401

x2

x2

x3

x5

x 1



Kod	Zasilanie	Opis	Cena netto
0-11117702/16	200-230V / 1Ph / 50-60Hz	<b>ARTIGLIO MASTER JOLLY AUTOMATIC</b>	<b>79 114,00</b>
0-11117712/16	200-230V / 1Ph / 50-60Hz	<b>ARTIGLIO MASTER JOLLY AUTOMATIC</b> ze "stopą słonia"	<b>85 152,00</b>
0-11117732/16	200-230V / 1Ph / 50-60Hz	<b>ARTIGLIO MASTER JOLLY AUTOMATIC</b> ze "stopą słonia" i podnośnikiem koła, zakres pracy: 12"- 26", max. średnica koła: 40" (1100mm), prędkość obrotowa stołu: 7-18 obr./min	<b>89 624,00</b>
0-11117732/16 + 8-11400340	200-230V / 1Ph / 50-60Hz	<b>ARTIGLIO MASTER JOLLY AUTOMATIC</b> ze "stopą słonia", podnośnikiem koła i systemem T.I.	<b>93 708,00</b>
8-11400340	-	<b>System T.I.</b>	<b>+ 4 084,00</b>

Polecane



www.corghi.pl

**ODLICZ OD CENY NETTO 25% RABATU**

Cennik SAMINWEST ważny od 10.07.2026 do ukazania się nowej wersji.

# MONTAŻOWNICE Z TECHNOLOGIĄ BEZKONTAKTOWĄ I BEZŁYŻKOWĄ

## ARTIGLIO 5000



### STANDARDOWE AKCESORIA



LITE SMART SYSTEM (PATENT) - automatyczne pozycjonowanie głowicy oparte na nowej i opatentowanej koncepcji pozwala na demontaż i montaż opony w bardzo prosty sposób, bez wchodzenia w kontakt z obręczą (CONTACTLESS) i redukuje naprężenie opony w najbardziej wymagających fazach.

Kod	Zasilanie	Opis	Cena netto
0-11118832/16	200-230V / 1Ph / 50-60Hz	<b>ARTIGLIO 5000 2V MI</b> ze "stopą słonia" i podnośnikiem koła, zakres pracy: 13" - 28", max. średnica koła: 47" (1200mm), płynna prędkość obrotowa stołu 7-18 obr./min.	71 162,00
0-11118832/16 + 8-11120053	200-230V / 1Ph / 50-60Hz	<b>ARTIGLIO 5000 2V MI</b> ze "stopą słonia", podnośnikiem koła i systemem TI	75 246,00
8-11120053	-	<b>System T.I.</b>	+ 4 084,00

TI - inflator  
2V - dwubiegowa  
MI - płynna regulacja

Polecane



www.corghi.pl

**ODLICZ OD CENY NETTO 25% RABATU**

Cennik SAMINWEST ważny od 10.07.2026 do ukazania się nowej wersji.

# MONTAŻOWNICE Z TECHNOLOGIĄ BEZŁYŻKOWĄ

## ARTIGLIO 500 / 500 M LL



### STANDARDOWE AKCESORIA

 Kod  
8-11400293  
x5 x10

 Kod  
801262417  
x2

 Kod  
801261060

 Kod  
8-11100400



    x 1



Kod	Zasilanie	Opis	Cena netto
0-11108232/16	200-230V / 1P <sub>H</sub> / 50-60Hz	<b>ARTIGLIO 500 2V</b> z podnośnikiem koła, zakres pracy: 12"-32", max. średnica koła: 47" (1200mm), prędkość obrotowa stołu 7-18 obr./min.	62 699,00
0-11108212/16	200-230V / 1P <sub>H</sub> / 50-60Hz	<b>ARTIGLIO 500 M LL MI</b> ze stopą słonia, zakres pracy: 12"-32", max. średnica koła: 47" (1200mm), prędkość obrotowa stołu 7-18 obr./min.	58 464,00
0-11108202/16	200-230V / 1P <sub>H</sub> / 50-60Hz	<b>ARTIGLIO 500 M LL MI</b> z podnośnikiem koła oraz stopą słonia, zakres pracy: 12"-32", max. średnica koła: 47" (1200mm), prędkość obrotowa stołu 7-18 obr./min.	62 118,00

2V - dwubiegowa  
MI - płynna regulacja

**Montażownica ARTIGLIO 500 M LL to doskonały wybór dla serwisu mobilnego - NOWOŚĆ.**

# MONTAŻOWNICE Z TECHNOLOGIĄ BEZŁYŻKOWĄ

## ARTIGLIO 50



### STANDARDOWE AKCESORIA

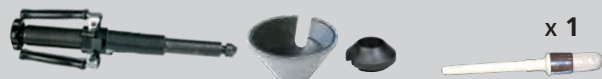
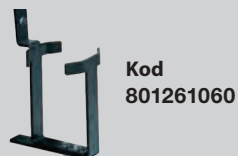
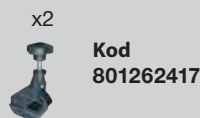

Kod	Zasilanie	Opis	Cena netto
0-11105002/16	200-230V / 1Ph / 50-60Hz	ARTIGLIO 50 MI 2V Standard - bez podnośnika koła	46 520,00
0-11105032/16	200-230V / 1Ph / 50-60Hz	ARTIGLIO 50 MI 2V z podnośnikiem koła	50 201,00
0-11105032/16 + 8-11100097	200-230V / 1Ph / 50-60Hz	ARTIGLIO 50 MI 2V ze "stopą słońca" i podnośnikiem koła, zakres pracy: 12"-30", max. średnica koła: 47" (1200mm), płynna prędkość obrotowa stołu 7-18 obr./min.	55 979,00
0-11105032/16 + 8-11100097 + 8-11100111	200-230V / 1Ph / 50-60Hz	ARTIGLIO 50 MI 2V T.I. ze "stopą słońca", podnośnikiem koła i systemem TI	60 063,00
8-11100097	-	STOPA SŁONIA	+ 5 778,00



www.corgi.pl

TI - inflator  
2V - dwubiegowa  
MI - płynna regulacja

Polecane

**ODLICZ OD CENY NETTO 25% RABATU**

Cennik SAMINWEST ważny od 10.07.2026 do ukazania się nowej wersji.

# MONTAŻOWNICE Z TECHNOLOGIĄ BEZŁYŻKOWĄ

## ARTIGLIO 55 MOBILE SERVICE



### STANDARDOWE AKCESORIA

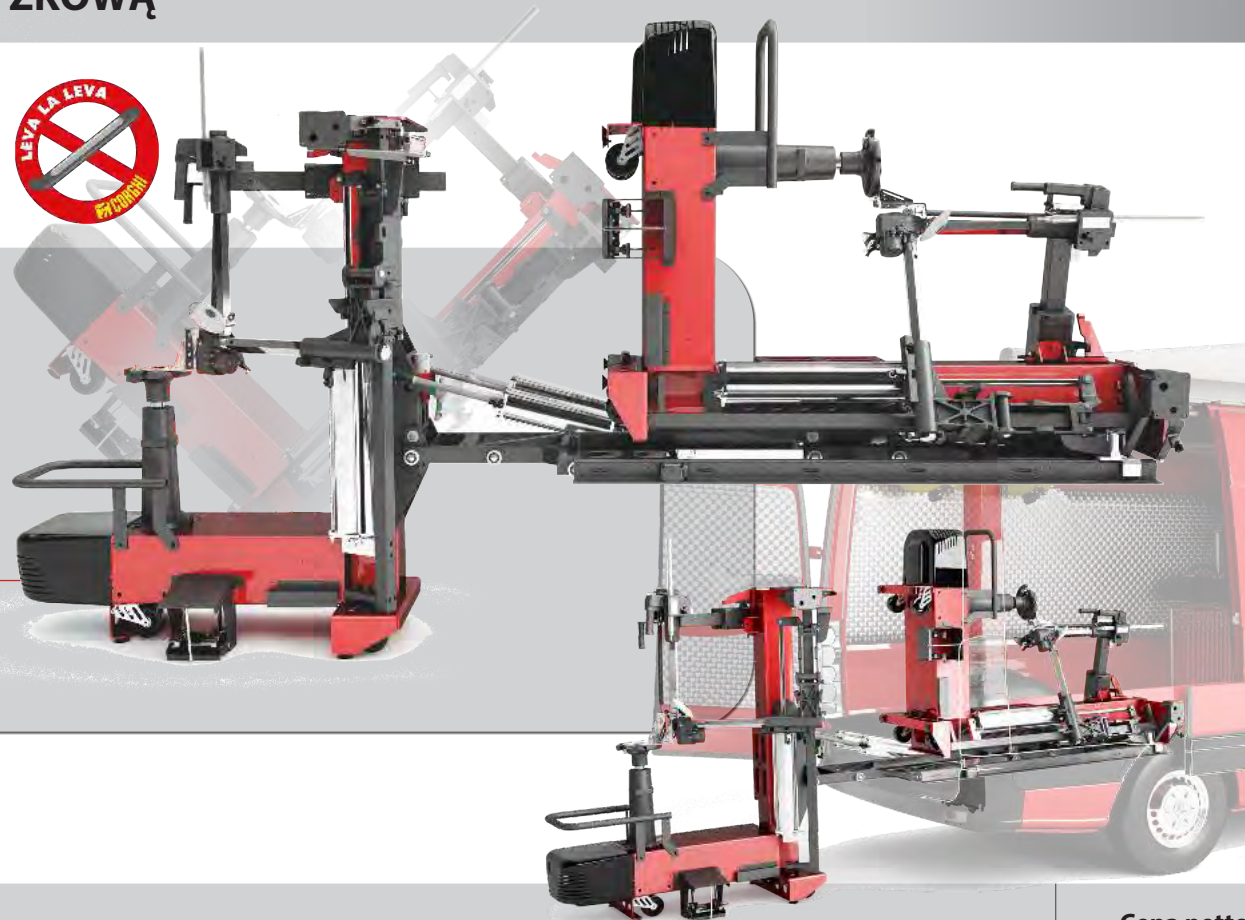

Kod	Zasilanie	Opis	Cena netto
0-11117202/16	200-230V / 1P <sub>H</sub> / 50-60Hz	<b>ARTIGLIO 55 Serwis Mobilny</b> - zawiera prowadnicę (slide), płynna prędkość obrotów stołu (7-18 obr. na minutę), zakres pracy: 12"-30", max. średnica koła: 47" (1200mm),	<b>74 930,00</b>
8-51100038		Podzespoły do zasilacza (akumulator, falownik 48V-6Kw + pilot, falownik 12V-1,5Kw + pilot + ładowarka, zbiornik powietrza, sprężarka rotacyjna)	<b>40 574,00</b>

# MONTAŻOWNICE Z TECHNOLOGIĄ BEZŁYŹKOWĄ

## A2025 LL



### STANDARDOWE AKCESORIA

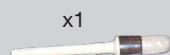
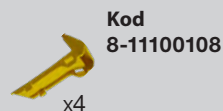
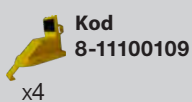
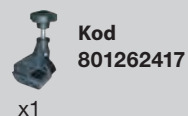
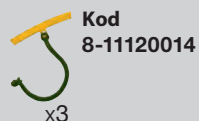

Kod	Zasilanie	Opis	Cena netto
0-11109501/16	400V / 3PH / 50HZ	A2025 LL 24", prędkość obrotowa: 8 obr. na minute	32 119,00
0-11109401/16	400V / 3PH / 50HZ	A2025 LL TI 24" , prędkość obrotowa: 8 obr. za minutę.	35 157,00
0-11109542/16	200-230v / 1Ph / 50-60hz	A2025 LL 2V MI 24", dwubiegowa, ramię odchylane w tył, zakres pracy (zew. 10"- 24", wew. 13"- 26") płynna prędkość obrotów stołu (6-15 obr. na minutę) <b>ZALECANY ZAKUP PRZYSTAWKI SP2300 (wersja z rolką)</b>	33 485,00
0-11109462/16	200-230v / 1Ph / 50-60hz	A2025 LL 2V MI TI 24" dwubiegowa, ramię odchylane w tył, zakres pracy (zew. 10"- 24", wew. 13"- 26") płynna prędkość obrotów stołu (6-15 obr/min)	36 550,00

TI - inflator  
2V - dwubiegowa  
MI - płynna regulacja

Polecane









www.corghi.pl

**ODLICZ OD CENY NETTO 25% RABATU**

Cennik SAMINWEST ważny od 10.07.2026 do ukazania się nowej wersji.



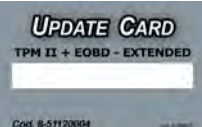

## AKCESORIA DLA MONTAŻOWNIC LEVA LA LEVA

	Opis	Kod	Cena netto	A. MASTER FORCE	A. MASTER CODE	A. MASTER 28	A. MASTER 28 AUTOMATIC	A. MASTER 26	A. MASTER JOLLY	A. MASTER JOLLY AUTOMATIC	A. 5000	A. 500	A. 50	A. 55	A2025 LL*
	<b>TPM-02</b> jest urządzeniem służącym do diagnozowania czujników TPMS w pojazdach.	6015001300	2 444,00	0	0	0	0	0	0	0	0	0	0	0	0
	<b>Kabel OBD</b>	8-64500013	1 677,00	0	0	0	0	0	0	0	0	0	0	0	0
	<b>TPM-02 PLUS</b> (czytnik i programator, kabel OBD w zestawie)	6015001391	4 107,00	0	0	0	0	0	0	0	0	0	0	0	0
   	<b>Abonament 12M TPM-02 standard</b>	8-51100029	782,00	0	0	0	0	0	0	0	0	0	0	0	0
	<b>Abonament 12M TPM-02 rozszerzony</b>	8-51120003	1 170,00												
	<b>Abonament 12M TPM-02 plus</b>	8-51120001	1 170,00												
	<b>Abonament 12M TPM-02 plus rozszerzony</b>	8-51120004	1 745,00												

■ = Standard    O = Kompatybilne    - = NIEkompatybilne

\* inne akcesoria znajdują się w dziale AKCESORIA DLA MONTAŻOWNIC TRADYCYJNYCH



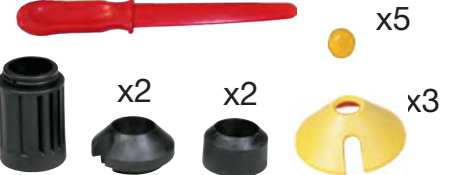

## AKCESORIA DLA MONTAŻOWNIC LEVA LA LEVA

	Opis	Kod	Cena netto	A. MASTER FORCE	A. MASTER CODE	A. MASTER 28	A. MASTER 28 AUTOMATIC	A. MASTER 26	A. MASTER JOLLY	A. MASTER JOLLY AUTOMATIC	A. 5000	A. 500	A. 50	A. 55	A2025 LL*
	Drukarka bluetooth	6015001360	1 896,00	O	O	O	O	O	O	O	O	O	O	O	O
	PTS - Plastikowy nóż do usuwania ciężarków klejonych	8-11120013	119,00	O	O	O	O	O	O	O	■	O	O	O	■
	REP - 3 plastikowe zabezpieczenia krawędzi felgi	8-11120014	142,00	■	■	■	■	O	■	■	■	O	O	O	■
	REPS - 3 krótkie plastikowe zabezpieczenia krawędzi felgi	8-11120015	142,00	■	■	■	■	O	■	■	■	O	O	O	O
	Zestaw ochronny do mocowania ręcznego	8-11100400	613,00	-	-	■	-	-	■	-	■	■	■	■	-

■ = Standard    O = Kompatybilne    - = NIEkompatybilne

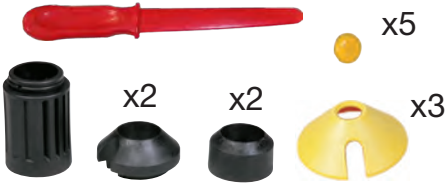
\* inne akcesoria znajdują się w dziale AKCESORIA DLA MONTAŻOWNIC TRADYCYJNYCH

## AKCESORIA DLA MONTAŻOWNIC LEVA LA LEVA

	Opis	Kod	Cena netto	A. MASTER FORCE	A. MASTER CODE	A. MASTER 28	A. MASTER 28 AUTOMATIC	A. MASTER 26	A. MASTER JOLLY	A. MASTER JOLLY AUTOMATIC	A. 5000	A. 500	A. 50	A. 55	A2025 LL*
	Zestaw zabezpieczeń do automatycznego mocowania Master 26, Master Jolly Automatic.	8-11100401	649,00	-	-	-	■	■	-	■	-	-	-	-	-
	Zestaw zabezpieczeń do automatycznego mocowania Master Code	8-11100412	727,00	■	■	-	-	-	-	-	-	-	-	-	-
	Plastikowy <b>zestaw ochronny do głowicy „Leva La Leva”</b> (dla Artiglio 50/55 i A 2025 LL do s/n CMG143866)	8-11400293	215,00	-	-	-	-	-	-	-	■	■	■	■	
	Plastikowy <b>zestaw ochronny do głowicy „Leva La Leva” V3</b> (począwszy od numeru seryjnego CMG143867)	8-11400325	215,00	-	-	-	-	-	-	-	-	■	■	■	
	<b>Zestaw do regulacji głowicy LL</b>			-	-	-	-	-	-	-	-	-	-	-	○

■ = Standard

○ = Kompatybilne

- = NIEkompatybilne

\* inne akcesoria znajdują się w dziale AKCESORIA DLA MONTAŻOWNIC TRADYCYJNYCH

## AKCESORIA DLA MONTAŻOWNIC LEVA LA LEVA

	Opis	Kod	Cena netto	A. MASTER FORCE	A. MASTER CODE	A. MASTER 28	A. MASTER 28 AUTOMATIC	A. MASTER 26	A. MASTER JOLLY	A. MASTER JOLLY AUTOMATIC	A. 5000	A. 500	A. 50	A. 55	A2025 LL*
	<b>Zestaw szablonów</b> Dima do głowicy	<b>8-11100187</b>	<b>535,00</b>	-	-	-	-	0	0	0	-	-	-	-	-
	<b>Zestaw szablonów</b> DIMA do regulacji narzędzia głowicy	<b>8-11100125</b>	<b>649,00</b>	-	-	0	0	-	-	-	-	-	0	0	-
	<b>Zespół głowicy</b> montażowej/demontażowej	<b>8-11100177</b>	<b>3 312,00</b>	-	-	-	-	-	-	-	-	-	0	-	-
	Zestaw systemowy <b>T.I.</b>	<b>8-11100289</b>	<b>4 084,00</b>	-	0	-	-	-	-	-	-	-	-	-	-
	Zestaw Asme <b>T.I.</b> (tylko dla USA i Kanady)	<b>8-11100317</b>	<b>4 084,00</b>	-	0	-	-	-	-	-	-	-	-	-	-
	Zestaw systemowy <b>T.I.</b>	<b>8-11100404</b>	<b>4 084,00</b>	0	-	-	-	-	-	-	-	-	-	-	-
	Zestaw Asme <b>T.I.</b> (tylko dla USA i Kanady)	<b>8-15100038</b>	<b>4 084,00</b>	0	-	-	-	-	-	-	-	-	-	-	-
	Zestaw systemowy <b>T.I.</b>	<b>801260961</b>	<b>4 084,00</b>	-	-	-	-	0	-	-	-	-	-	-	-
	Zestaw Asme <b>T.I.</b> (tylko dla USA i Kanady)	<b>8-11100116</b>	<b>4 084,00</b>	-	-	-	-	0	-	-	-	-	-	-	-
	Zestaw systemowy <b>T.I.</b>	<b>8-11100111</b>	<b>4 084,00</b>	-	-	-	-	-	-	-	-	-	0	0	-
	Zestaw Asme <b>T.I.</b> (tylko dla USA i Kanady)	<b>8-15100022</b>	<b>4 084,00</b>	-	-	-	-	-	-	-	-	-	0	0	-

■ = Standard

0 = Kompatybilne

- = NIEkompatybilne

\* inne akcesoria znajdują się w dziale AKCESORIA DLA MONTAŻOWNIC TRADYCYJNYCH

## AKCESORIA DLA MONTAŻOWNIC LEVA LA LEVA

	Opis	Kod	Cena netto	A. MASTER FORCE	A. MASTER CODE	A. MASTER 28	A. MASTER 28 AUTOMATIC	A. MASTER 26	A. MASTER JOLLY	A. MASTER JOLLY AUTOMATIC	A. 5000	A. 500	A. 50	A. 55	A2025 LL*
	Zestaw systemowy T.I.	8-15100020	4 084,00	-	-	-	-	-	-	-	0	-	-	-	-
	Zestaw Asme T.I. (tylko dla USA i Kanady)	8-15100023	4 084,00	-	-	-	-	-	-	-	0	-	-	-	-
	Zestaw systemowy T.I.	8-11120053	4 084,00	-	-	-	-	-	-	0	-	-	-	-	-
	Zestaw systemowy T.I.	8-11400340	4 084,00	-	-	0	0	-	0	0	-	-	-	-	-
	Zestaw Asme T.I. (tylko dla USA i Kanady)	8-11120054	4 084,00	-	-	-	-	-	-	0	-	-	-	-	-
	Zestaw Asme T.I. (tylko dla USA i Kanady)	8-11400341	4 084,00	-	-	0	0	-	0	0	-	-	-	-	-
	<b>UNIWERSALNA FLANSZA ALL IN ONE</b> H 100 MM + DYSTANSE 20 MM	8-15100041	4 148,00	0	0	0	0	0	0	0	0	0	0	0	-
	<b>UNIWERSALNA FLANSZA ALL IN ONE "LARGE"</b> H 100 MM + DYSTANSE 20 MM (min.-maks. rozstaw osi - PCD: 135-226 mm / 53"- 8,9")	8-15100049	4 280,00	0	0	0	0	0	0	0	0	0	0	0	-
	<b>ZESTAW DŁUGIEGO TRZPIENIA DO UNIWERSALNEJ FLANSZY ALL IN ONE (6 sztuk)</b> (min-max rozstaw osi - PCD: 135-226 mm / 53"-8.9")	8-15100045	800,00	0	0	0	0	0	0	0	0	0	0	0	-



■ = Standard

O = Kompatybilne

- = NIEkompatybilne

\* inne akcesoria znajdują się w dziale AKCESORIA DLA MONTAŻOWNIC TRADYCYJNYCH

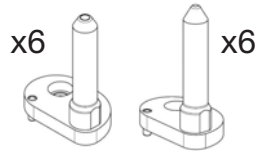
## AKCESORIA DLA MONTAŻOWNIC LEVA LA LEVA

	Opis	Kod	Cena netto	A. MASTER FORCE	A. MASTER CODE	A. MASTER 28	A. MASTER 28 AUTOMATIC	A. MASTER 26	A. MASTER JOLLY	A. MASTER JOLLY AUTOMATIC	A. 5000	A. 500	A. 50	A. 55	A2025 LL*
	<b>ZESTAW PRZEDŁUŻAJĄCY + H 100 MM KOŁKI + H 20 MM DYSTANS</b> (min.-maks. rozstaw osi - PCD: 135-226 mm/53"-8,9")	<b>8-15100018</b>	<b>1 375,00</b>	0	0	0	0	0	0	0	0	0	0	0	-
	Zestaw <b>6 przedłużek „KRÓTKICH”</b> . H = 60+20 mm	<b>8-11100244</b>	<b>1 042,00</b>	0	0	0	0	0	0	0	0	0	0	0	-
	Zestaw <b>6 przedłużek „DŁUGICH”</b> . H = 100+20 mm	<b>8-11100246</b>	<b>1 298,00</b>	0	0	0	0	0	0	0	0	0	0	0	-
	<b>ZESTAW ŚRUB 60 MM DO UNIWERSALNEJ FLANSZY (6 sztuk)</b> Śruby szpilkowe H 60 mm / 2,36" Do zamontowania na uniwersalnej flanszy zamiast standardowych śrub szpilkowych H 100 / 3,94". Można je również dopasować do dystansów H 20 / 0,8"	<b>8-15100044</b>	<b>782,00</b>	0	0	0	0	0	0	0	0	0	0	0	-
	<b>SZPILKA DO BLOKADY RĘCZNEJ/ ELEKTROMECHANICZNEJ do ALL IN ONE</b> Do zamontowania na flanszy uniwersalnej z felgami z ZAMKNIĘTYM CENTRUM	<b>8-15100042</b>	<b>329,00</b>	0	0	0	-	-	0	-	0	0	0	0	-
	<b>ZESTAW PINÓW DO BLOKOWANIA PNEUMATYCZNEGO do ALL IN ONE</b> Do zamontowania na flanszy uniwersalnej z felgami z ZAMKNIĘTYM CENTRUM	<b>8-15100043</b>	<b>329,00</b>	-	-	-	0	0	-	0	-	-	-	-	-



■ = Standard

O = Kompatybilne

- = NIEkompatybilne

\* inne akcesoria znajdują się w dziale AKCESORIA DLA MONTAŻOWNIC TRADYCYJNYCH

## AKCESORIA DLA MONTAŻOWNIC LEVA LA LEVA

	Opis	Kod	Cena netto	A. MASTER FORCE	A. MASTER CODE	A. MASTER 28	A. MASTER 28 AUTOMATIC	A. MASTER 26	A. MASTER JOLLY	A. MASTER JOLLY AUTOMATIC	A. 5000	A. 500	A. 50	A. 55	A2025 LL*
	<b>RĘCZNA BLOKADA Z DŁUGIM UCHWYTEM</b> Do stosowania z uniwersalną flanszą i blokowania felgi przez otwory na śruby koła	8-15100046	996,00	-	-	O	-	-	O	-	O	O	O	O	-
	<b>PNEUMATYCZNA BLOKADA DŁUGI UCHWYT</b> Do stosowania z uniwersalną flanszą i blokowania felgi przez otwory na śruby koła	8-15100047	996,00	-	-	-	O	O	-	O	-	-	-	-	-
	<b>ELEKTROMECHANICZNA BLOKADA DŁUGI UCHWYT</b> Do stosowania z uniwersalną flanszą i blokowania felgi przez otwory na śruby koła	8-15100048	681,00	O	O	-	-	-	-	-	-	-	-	-	-
	Lustro prostokątne z magnetycznym mocowaniem	8-11120117	284,00	O	O	O	O	O	O	O	O	O	O	O	-





■ = Standard

O = Kompatybilne

- = NIEkompatybilne

\* inne akcesoria znajdują się w dziale AKCESORIA DLA MONTAŻOWNIC TRADYCYJNYCH

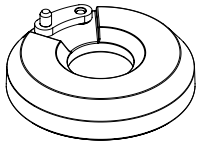
## AKCESORIA DLA MONTAŻOWNIC LEVA LA LEVA

	Opis	Kod	Cena netto	A. MASTER FORCE	A. MASTER CODE	A. MASTER 28	A. MASTER 28 AUTOMATIC	A. MASTER 26	A. MASTER JOLLY	A. MASTER JOLLY AUTOMATIC	A. 5000	A. 500	A. 50	A. 55	A2025 LL*
	Komplet <b>6 przedłużek</b> sferycznych do nowych felg typu Audi	8-11100291	1 298,00	O	O	O	O	O	O	O	O	O	O	O	-
	Zestaw <b>12 plastikowych osłon</b> do przedłużek	8-11100284	284,00	O	O	O	O	O	O	O	O	O	O	O	-
	<b>Zestaw do kół pick-up 26"</b>	8-11100037	850,00	O	O	-	O	O	-	O	-	-	-	-	-
		8-11100086	850,00	-	-	O	-	-	O	-	O	O	O	O	-
	Specjalny <b>zestaw adapterów</b> (H=28mm) do wysokich felg	8-15100003	571,00	-	-	O	O	O	O	O	O	-	-	-	-
	<b>Wózek</b> na akcesoria (flansze, stożki, smar i inne) MAT TC Mobile	8-11100456	2 165,00	O	O	O	O	O	O	O	O	O	O	O	-



■ = Standard

O = Kompatybilne

- = NIEkompatybilne

\* inne akcesoria znajdują się w dziale AKCESORIA DLA MONTAŻOWNIC TRADYCYJNYCH

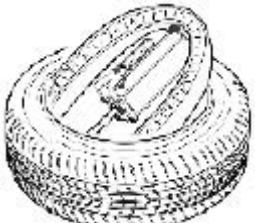
## AKCESORIA DLA MONTAŻOWNIC LEVA LA LEVA

	Opis	Kod	Cena netto	A. MASTER FORCE	A. MASTER CODE	A. MASTER 28	A. MASTER 28 AUTOMATIC	A. MASTER 26	A. MASTER JOLLY	A. MASTER JOLLY AUTOMATIC	A. 5000	A. 500	A. 50	A. 55	A2025 LL*
	<b>H=22 mm pierścień podwyższający, kompatybilny z:</b> - 8-11100037, - 8-11100086, - 8-15100003.	8-15100040	626,00	0	0	0	0	0	0	0	0	0	0	0	-
	<b>Zestaw laserowy A5000 do precyzyjnego pozycjonowania</b> (Od numeru seryjnego: CWAxxxx)	8-11100475	868,00	-	-	-	-	-	-	-	0	-	-	-	-
	<b>Ekstraktor ręczny Pax Psr</b>	8-11100079	3 170,00	-	0	0	0	-	0	0	0	0	0	-	-
	<b>Listwa montażowa do systemu PAX</b>	801260235	151,00	-	0	0	0	-	0	0	0	0	0	-	-



■ = Standard

O = Kompatybilne

- = NIEkompatybilne

\* inne akcesoria znajdują się w dziale AKCESORIA DLA MONTAŻOWNIC TRADYCYJNYCH

## AKCESORIA DLA MONTAŻOWNIC LEVA LA LEVA

	Opis	Kod	Cena netto	A. MASTER FORCE	A. MASTER CODE	A. MASTER 28	A. MASTER 28 AUTOMATIC	A. MASTER 26	A. MASTER JOLLY	A. MASTER JOLLY AUTOMATIC	A. 5000	A. 500	A. 50	A. 55	A2025 LL*
	Pneumatyczna "stopa słońia"	801263408	5 874,00	-	-	-	-	O	O	O	-	-	-	-	-
	Pneumatyczna "stopa słońia"	8-11100097	5 778,00	-	-	-	-	-	-	-	O	O	O	O	-
	Zacisk dociskowy stopki do opon Run Flat	801262417	576,00	■	■	■	■	■	■	■	■	■	■	■	■

■ = Standard

O = Kompatybilne

- = NIEkompatybilne

\* inne akcesoria znajdują się w dziale AKCESORIA DLA MONTAŻOWNIC TRADYCYJNYCH

## AKCESORIA DLA MONTAŻOWNIC LEVA LA LEVA

	Opis	Kod	Cena netto	A. MASTER FORCE	A. MASTER CODE	A. MASTER 28	A. MASTER 28 AUTOMATIC	A. MASTER 26	A. MASTER JOLLY	A. MASTER JOLLY AUTOMATIC	A. 5000	A. 500	A. 50	A. 55	A2025 LL*
	Plastikowy zacisk dociskowy stopki	801435685	384,00	-	-	0	0	0	-	0	0	0	-	-	0
	Przesuwany zacisk dociskowy stopki	8-11100120	727,00	■	■	0	0	0	0	0	0	0	0	0	0
	6 plastikowych osłon dla kodu 8-11100120	8-11100126	142,00	■	■	0	0	0	0	0	0	0	0	0	0
	Plastikowa dźwignia dociskowa z linką	801261910	224,00	-	-	0	0	0	0	0	0	0	0	0	0
 x5	Plastikowy zestaw ochronny (5 szt.) do stożka ø145	8-11120058	302,00	0	0	0	0	0	0	0	0	0	0	0	-
	Zestaw Pax System	8-11100338	5 221,00	-	-	-	-	-	-	-	-	0	0	-	-
	Zestaw Pax System	8-15100036	8 775,00	-	-	0	0	-	0	0	-	-	-	-	-



■ = Standard

0 = Kompatybilne

- = NIEkompatybilne

\* inne akcesoria znajdują się w dziale AKCESORIA DLA MONTAŻOWNIC TRADYCYJNYCH

## AKCESORIA DLA MONTAŻOWNIC LEVA LA LEVA

	Opis	Kod	Cena netto	A. MASTER FORCE	A. MASTER CODE	A. MASTER 28	A. MASTER 28 AUTOMATIC	A. MASTER 26	A. MASTER JOLLY	A. MASTER JOLLY AUTOMATIC	A. 5000	A. 500	A. 50	A. 55	A2025 LL*	
	Zestaw aktualizacyjny do penetracji stopki	8-11100167	3 275,00	-	-	-	-	-	-	-	-	-	-	0	0	-
	Wkrętak do rdzeni zaworów	801461005	133,00	0	0	0	0	0	0	0	0	0	0	0	0	0
	Uniwersalny uchwyt na wiadro ze smarem 3,5-5kg	801261060	329,00	-	-	■	■	■	-	■	■	■	■	■	■	-
	Płynny lubrykant do zbijaka (5-litrowy zbiornik)	8-15100021	398,00	0	0	-	-	-	-	-	-	-	-	-	-	-
	Automatyczne mocowanie AUTOLOCK II	8-11100237	4 577,00	-	-	0	-	-	0	-	0	0	0	0	0	-

■ = Standard

0 = Kompatybilne

- = NIEkompatybilne

\* inne akcesoria znajdują się w dziale AKCESORIA DLA MONTAŻOWNIC TRADYCYJNYCH







## AKCESORIA DLA MONTAŻOWNIC LEVA LA LEVA

	Opis	Kod	Cena netto	A. MASTER FORCE	A. MASTER CODE	A. MASTER 28	A. MASTER 28 AUTOMATIC	A. MASTER 26	A. MASTER JOLLY	A. MASTER JOLLY AUTOMATIC	A. 5000	A. 500	A. 50	A. 55	A2025 LL*
	Podnośnik koła dla Master Jolly/Automatic	8-11100398	4 225,00	-	-	-	-	-	O	O	-	-	-	-	-
	Podnośnik koła dla Artiglio 5000	8-11120052	4 056,00	-	-	-	-	-	-	-	O	-	-	-	-
	Podnośnik koła dla Artiglio 50	8-11100085	4 143,00	-	-	-	-	-	-	-	-	-	O	-	-

■ = Standard    O = Kompatybilne    - = NIEkompatybilne

\* inne akcesoria znajdują się w dziale AKCESORIA DLA MONTAŻOWNIC TRADYCYJNYCH

## AKCESORIA DLA MONTAŻOWNIC LEVA LA LEVA

AKCESORIA DLA MONTAŻOWNIC LEVA LA LEVA				A. MASTER FORCE	A. MASTER CODE	A. MASTER 28	A. MASTER 28 AUTOMATIC	A. MASTER 26	A. MASTER JOLLY	A. MASTER JOLLY AUTOMATIC	A. 5000	A. 500	A. 50	A. 55	A.2025 LL*		
	Opis	Kod	Cena netto														
 x4	Jednostka napędowa - serwis mobilny Artiglio 55	8-51100038	40 574,00	-	-	-	-	-	-	-	-	-	-	■	-		
	Pakiet akumulatorów (4 szt.)			-	-	-	-	-	-	-	-	-	-	-	-	■	-
 x2	Zdalne sterowanie			-	-	-	-	-	-	-	-	-	-	-	-	■	-
	Inwerter 1Ph - 1 kW			-	-	-	-	-	-	-	-	-	-	-	-	■	-
	Inwerter 1Ph - 6 kW			-	-	-	-	-	-	-	-	-	-	-	-	■	-
	Skrzynka elektryczna z kablem przyłączeniowym			-	-	-	-	-	-	-	-	-	-	-	-	■	-
	Zbiornik powietrza (80l) z elementami pneumatycznymi			-	-	-	-	-	-	-	-	-	-	-	-	■	-
	Sprężarka rotacyjna			-	-	-	-	-	-	-	-	-	-	-	-	■	-

■ = Standard

○ = Kompatybilne

- = NIEkompatybilne

\* inne akcesoria znajdują się w dziale AKCESORIA DLA MONTAŻOWNIC TRADYCYJNYCH

## A 2030

### STANDARDOWE AKCESORIA



Kod	Zasilanie	Opis	Cena netto
0-11101352/16	200-230V/1Ph/50-60Hz	<b>A 2030 2V MI 26"</b> dwubiegowa, ramię odchylane w tył, płynna prędkość obrotów stołu (6-15 obr. na minutę), zakres pracy (zew. 10"- 26", wew. 13"- 26")	31 809,00
0-11101462/16	200-230V/1Ph/50-60Hz	<b>A 2030 2V TI MI 26"</b> dwubiegowa, ramię odchylane w tył, płynna prędkość obrotów stołu(6-15 obr. na minutę), zakres pracy (zew. 10"- 26", wew. 13"- 26")	34 965,00

TI - inflator  
 2V - dwubiegowa  
 MI - płynna regulacja

# TRADYCYJNE MONTAŻOWNICE OSOBOWE/BUS/VAN

## A 2025

### STANDARDOWE AKCESORIA



Kod	Zasilanie	Opis	Cena netto
0-11101101/16	400V / 3PH / 50HZ	A 2025 24", prędkość obrotowa: 8 obr. na minutę	27 031,00
0-11101201/16	400V / 3PH / 50HZ	A 2025 TI 24", prędkość obrotowa: 8 obr. na minutę	30 123,00
0-11101142/16	200-230v / 1Ph / 50-60hz	A 2025 2V MI 24" dwubiegowa, ramię odchylane w tył, płynna prędkość obrotów stołu (6-15 obr./min), zakres pracy (zew. 10"- 24", wew. 13"- 26")	28 419,00
0-11101262/16	200-230v / 1Ph / 50-60hz	A 2025 2V MI TI 24" dwubiegowa, ramię odchylane w tył, płynna prędkość obrotów stołu (6-15 obr./min), zakres pracy (zew. 10"- 24", wew. 13"- 26")	31 548,00
0-11101205/16		A 2025 TI AIR M - silnik pneumatyczny 24" dwubiegowa, ramię odchylane w tył, płynna prędkość obrotów stołu (6-15 obr./min)	32 169,00

TI - inflator  
 2V - dwubiegowa  
 MI - płynna regulacja

Polecane



www.corghi.pl

**ODLICZ OD CENY NETTO 25% RABATU**

Cennik SAMINWEST ważny od 10.07.2026 do ukazania się nowej wersji.

# TRADYCYJNE MONTAŻOWNICE OSOBOWE/BUS/VAN

## A 224 A

### STANDARDOWE AKCESORIA

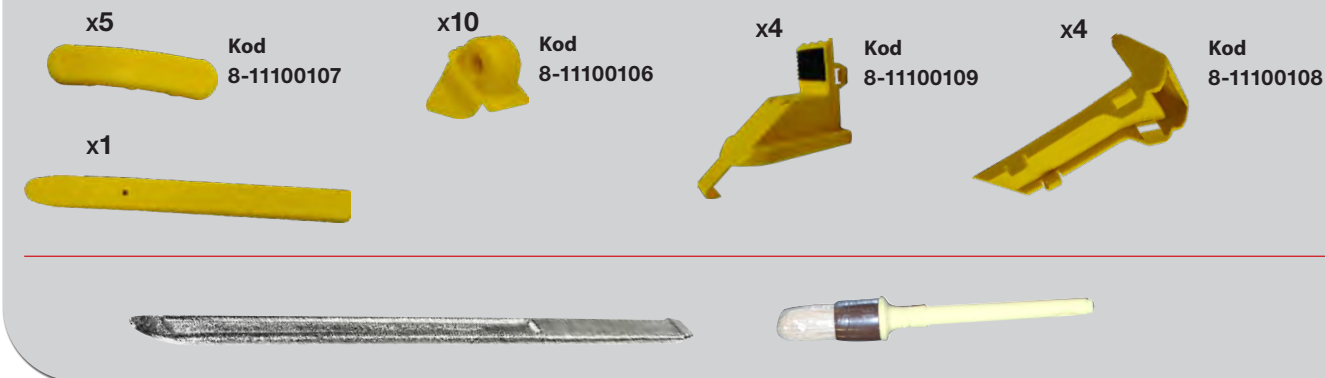

Kod	Zasilanie	Opis	Cena netto
0-11115903/16	400v / 3Ph / 50hz	<b>A224 A</b> jednobiegowa (8,5 obr./min), ramię odchylane w tył, podnoszenie głowicy pneumatyczne	21 618,00
0-11115943/16	400v / 3Ph / 50hz	<b>A224 A 2V</b> dwubiegowa, prędkość obrotowa stołu: 8 - 13 obr./min. zakres pracy (zew. 10"- 24", wew. 13"- 26"), ramię odchylane w tył, podnoszenie głowicy pneumatyczne.	22 619,00
0-11116003/16	400v / 3Ph / 50hz	<b>A224 A TI</b> jednobiegowa (8,5 obr./min), ramię odchylane w tył, podnoszenie głowicy pneumatyczne	24 117,00
0-11116042/16	400v / 3Ph / 50hz	<b>A224 A TI 2V</b> dwubiegowa, prędkość obrotowa stołu: 8 - 13 obr./min. zakres pracy (zew. 10"- 24", wew. 13"- 26"), ramię odchylane w tył, podnoszenie głowicy pneumatyczne	25 081,00

TI - inflator  
 2V - dwubiegowa  
 MI - płynna regulacja

Polecane

## TRADYCYJNE MONTAŻOWNICE OSOBOWE/BUS/VAN

### A 222

#### STANDARDOWE AKCESORIA



Kod  
8-11100107



Kod  
8-11100106



Kod	Zasilanie	Opis	Cena netto
0-11118041/16	400V/3PH/50HZ	<p><b>A 222 2V</b> dwubiegowa, odchylana pneumatycznie, zakres pracy (zew.10"- 22", wew.13"- 25"), prędkość obrotowa stołu: 6-15 obr./min.</p> <p>TI - inflator 2V - dwubiegowa MI - płynna regulacja</p>	16 010,00

# TRADYCYJNE MONTAŻOWNICE OSOBOWE/BUS/VAN

## A 2022

### STANDARDOWE AKCESORIA



Kod	Zasilanie	Opis	Cena netto
0-11119501/16	400v / 3Ph / 50hz	<b>A 2022</b> 22" jednobiegowa, ramię odchylane w tył	22 769,00
0-11119601/16	400v / 3Ph / 50hz	<b>A 2022 TI</b> 22" jednobiegowa, ramię odchylane w tył, T.I., prędkość obrotowa: 8 obr. na minutę	25 935,00
0-11119552/16	200-230v / 1Ph / 50-60hz	<b>A 2022 2V MI</b> 22" dwubiegowa, ramię odchylane w tył, zakres pracy (zew.11" - 22", wew.13" - 25"), płynna prędkość obrotów stołu: 6-15 obr./min.	24 222,00
0-11119652/16	200-230v / 1Ph / 50-60hz	<b>A 2022 TI 2V MI</b> 22" dwubiegowa, ramię odchylane w tył, T.I. płynna prędkość obrotów stołu (6-15 obr./min)	27 387,00

TI - inflator  
2V - dwubiegowa  
MI - płynna regulacja

Polecane



www.corghi.pl

**ODLICZ OD CENY NETTO 25% RABATU**

Cennik SAMINWEST ważny od 10.07.2026 do ukazania się nowej wersji.

## ARTIGLIO SPACE SAVER

### STANDARDOWE AKCESORIA

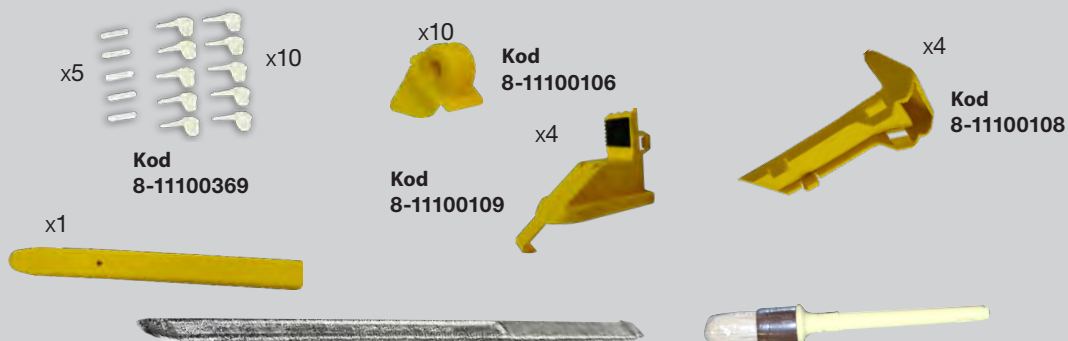

Kod	Zasilanie	Opis	Cena netto
<b>Głowica odchylana w lewo</b>			
0-11121501/16	400V/3PH/50Hz	ARTIGLIO SPACE SAVER	24 108,00
0-11121502/16	200-230V/1PH/ 50-60Hz	ARTIGLIO SPACE SAVER 2V MI	25 505,00
0-11121601/16	400V/3PH/50HZ	ARTIGLIO SPACE SAVER TI	26 437,00
0-11121602/16	200-230V/1PH/ 50-60HZ	ARTIGLIO SPACE SAVER TI 2V MI	27 826,00
0-11121612/16	200-230V/1PH/50Hz	ARTIGLIO SPACE SAVER TI	27 090,00
0-11121802/16	200-230V/1PH/50Hz	ARTIGLIO SPACE SAVER AUTOMATIC 24" 2V MI pneumatyczne podnoszenie głowicy zakres pracy (zew. 10"- 24", wew. 13"- 26"), prędkość obrotowa stołu: 6-15 obr./min.	26 099,00
0-11121902/16	200-230V/1PH/50Hz	ARTIGLIO SPACE SAVER AUTOMATIC 24" TI 2V MI pneumatyczne podnoszenie głowicy	28 424,00
<b>Głowica odchylana w prawo</b>			
0-11121706/16	12 V	ARTIGLIO SPACE SAVER-R, kolumna ze "stopą słońca" zamontowana z lewej strony w zestawie, <u>nie można zamontować przystawek typu SP300</u>	34 855,00
0-11121712/16	200-230V/1PH/50Hz	ARTIGLIO SPACE SAVER-R, kolumna ze "stopą słońca" zamontowana z lewej strony w zestawie, <u>nie można zamontować przystawek typu SP300</u>	28 123,00

# TRADYCYJNE MONTAŻOWNICE OSOBOWE/BUS/VAN

## A 2002

### STANDARDOWE AKCESORIA

x5

Kod  
8-11100107



x10



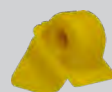

Kod  
8-11100106



Kod  
8-11600126







Kod	Zasilanie	Opis	Cena netto
0-11117401/16	400V / 3P <sub>H</sub> / 50Hz	<b>A 2002</b> jednobiegowa, zakres pracy (zew. 11"- 22", wew. 13"- 25"), prędkość obrotowa stołu: 8,5 obr./min, ramię odchylane w bok, idealna montażownica do montażu i demontażu opon kół samochodów osobowych, busów, vanów, a przy zastosowaniu specjalnych nakładek do kół motocyklowych, quadów i skuterów.	<b>11 465,00</b>

AKCESORIA DLA MONTAŻOWNIC TRADYCYJNYCH				A2030	A2025 LL	A2025	A224	A222	A2022	A2018	A2002	A2002 SUPERBIKE	SPACE SAVER
	Opis	Kod	Cena netto										
<b>WYPOSAŻENIE DODATKOWE</b>													
	<b>Dociskacz rolkowy PTR</b>	8-11400290	<b>366,00</b>	○	○	○	○	○	○	○	○	○	○
	<b>WL60</b> podnośnik koła	8-11600004	<b>4 212,00</b>	○	○	○	○	○	○	○	○	○	○
	<b>Zestaw RWL</b> - rolkowy podnośnik koła	8-11900276	<b>3 221,00</b>	○	○	○	○	○	○	○	○	○	○
	<b>TPM-02 PLUS</b> jest urządzeniem służącym do diagnozowania czujników TPMS w pojazdach.(kabel OBD w zestawie) <i>Istnieje możliwość zakupu osobno TPM-02 oraz OBD</i>	6015001391	<b>4 107,00</b>	○	○	○	○	○	○	○	○	-	○

■ = Standard    ○ = Kompatybilne    - = NIEkompatybilne

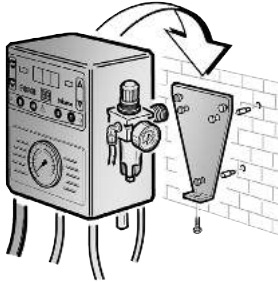
## AKCESORIA DLA MONTAŻOWNIC TRADYCYJNYCH

	Opis	Kod	Cena netto	A2030	A2025 LL	A2025	A224	A222	A2022	A2018	A2002	A2002 SUPERBIKE	SPACE SAVER
	<b>Abonament 12M TPM-02 standard</b>	8-51100029	<b>782,00</b>										
	<b>Abonament 12M TPM-02 rozszerzony</b>	8-51120003	<b>1 170,00</b>	○	○	○	○	○	○	○	○	-	○
	<b>Abonament 12M TPM-02 plus</b>	8-51120001	<b>1 170,00</b>										
	<b>Abonament 12M TPM-02 plus rozszerzony</b>	8-51120004	<b>1 745,00</b>										
	<b>Drukarka bluetooth</b>	6015001360	<b>1 896,00</b>	○	○	○	○	○	○	○	○	-	○
<b>INFLATRON</b>													
	<b>Inflatron</b> - urządzenie do pompowania opon, montaż naścienny	8-11400048	<b>6 112,00</b>	○	○	○	○	○	○	○	-	○	○
	<b>Talerzy WDK + głowica stopy słonia do przystawki SP2300 z rolką</b> (zestaw do konwersji rolki na talerzyk)	8-11120100	<b>699,00</b>	○	○	○	○	○	○	○	-	-	○





■ = Standard

○ = Kompatybilne

- = NIEkompatybilne



\* inne akcesoria znajdują się w dziale AKCESORIA DLA MONTAŻOWNIC TRADYCYJNYCH

## AKCESORIA DLA MONTAŻOWNIC TRADYCYJNYCH

				A2030	A2025 LL	A2025	A224	A222	A2022	A2018	A2002	A2002 SUPERBIKE	SPACE SAVER
	Opis	Kod	Cena netto										
<b>SP 2300</b>													
	Kompletny zestaw <b>SP2300</b> - wersja z dyskiem	8-11120042	<b>9 880,00</b>	○	○	○	○	-	○	○	-	-	-
	Kompletny zestaw <b>SP2300</b> - wersja z dyskiem tylko dla A222	8-11120043	<b>9 880,00</b>	-	-	-	-	○	-	-	-	-	-
	Kompletny zestaw <b>SP2300</b> ze standardową rolką (pasuje do wszystkich modeli, z wyjątkiem A222, do A2030 począwszy od numeru seryjnego CML146345)	8-11120045	<b>9 588,00</b>	○	○	○	○	-	○	○	-	-	-
	Kompletny zestaw <b>SP2300</b> ze standardową rolką tylko dla A222	8-11120044	<b>9 588,00</b>	-	-	-	-	○	-	-	-	-	-
	Kompletny zestaw <b>SP2300</b> ze standardową rolką tylko dla SPACE SAVER (nie dostępne na SPACE SAVER R)	8-11120099	<b>9 588,00</b>	-	-	-	-	-	-	-	-	-	○
	<b>Stożek dociskowy koła do szczęk</b>	8-11100311	<b>348,00</b>	-	○	○	○	○	○	○	-	-	-
	<b>Przedłużenie stożka dociskowego stopki</b>	8-11100153	<b>329,00</b>	-	○	○	○	○	○	○	-	-	-

■ = Standard    ○ = Kompatybilne    - = NIEkompatybilne



\* inne akcesoria znajdują się w dziale AKCESORIA DLA MONTAŻOWNIC TRADYCYJNYCH

AKCESORIA DLA MONTAŻOWNIC TRADYCYJNYCH				A2030	A2025 LL	A2025	A224	A222	A2022	A2018	A2002	A2002 SUPERBIKE	SPACE SAVER
	Opis	Kod	Cena netto										
<b>URZĄDZENIE POMOCNICZE BPL</b>													
	<b>BPL</b> - "stopa słonia". * standard w SPACE SAVER-R	8-11120032	<b>3 394,00</b>	-	-	-	-	0	-	-	0	0	-
<b>SP 300</b>													
	Uniwersalne przystawka wielofunkcyjna <b>SP300</b> <b>ze stożkiem dociskowym koła</b> * niedostępne w SPACE SAVER-R <b>Wymaga zestawu instalacyjnego</b>	8-11100343	<b>5 477,00</b>	0	0	0	0	0	0	0	-	-	0*
	<b>Zestaw instalacyjny - obowiązkowy</b>	8-11120094	<b>718,00</b>	0	0	0	0	-	0	0	-	-	0
	Zestaw instalacyjny dla A222	8-11120039	<b>718,00</b>	-	-	-	-	0	-	-	-	-	-
	<b>Zestaw redukujący rolkę na talerzyk dla SP300</b>	8-11120096	<b>1 247,00</b>	0	0	0	0	0	0	0	-	-	0

■ = Standard    0 = Kompatybilne    - = NIEkompatybilne

\* inne akcesoria znajdują się w dziale AKCESORIA DLA MONTAŻOWNIC TRADYCYJNYCH

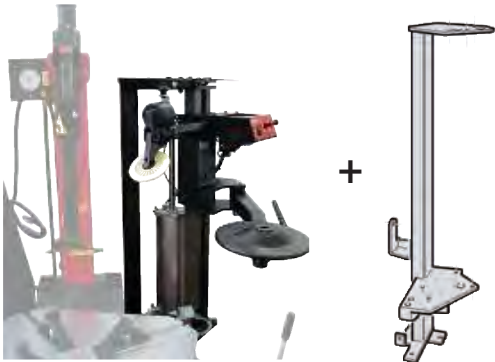
## AKCESORIA DLA MONTAŻOWNIC TRADYCYJNYCH

AKCESORIA DLA MONTAŻOWNIC TRADYCYJNYCH				A2030	A2025 LL	A2025	A224	A222	A2022	A2018	A2002	A2002 SUPERBIKE	SPACE SAVER
	Opis	Kod	Cena netto										
<b>SP 3000</b>													
	Przystawka wielofunkcyjna SP 3000 +kolumna do SP3000 (8-11100122)	8-11100123	10 862,00	○	○	○	○	-	○	○	-	-	-
<b>SP 2000</b>													
	Urządzenie SP2000 z podnośnikiem dysku (wraz z zestawem adaptacyjnym)	8-11120047	8 843,00	○	○	○	○	-	○	○	-	-	-

■ = Standard    ○ = Kompatybilne    - = NIEkompatybilne

\* inne akcesoria znajdują się w dziale AKCESORIA DLA MONTAŻOWNIC TRADYCYJNYCH

## AKCESORIA DLA MONTAŻOWNIC TRADYCYJNYCH

	Opis	Kod	Cena netto	A2030	A2025 LL	A2025	A224	A222	A2022	A2018	A2002	A2002 SUPERBIKE	SPACE SAVER
<b>PU 1500</b>													
	<p><b>PU 1500</b> Zawiera zestaw adapterów, urządzenie do dociskania felgi i urządzenie do podnoszenia stopek</p>	8-11120046	<b>8 688,00</b>	○	○	○	○	-	○	○	○	○	-
	<p><b>Ramię do podnoszenia kół</b></p>	8-11100072	<b>2 010,00</b>	○	○	○	○	-	○	○	○	○	-

■ = Standard    ○ = Kompatybilne    - = NIEkompatybilne

\* inne akcesoria znajdują się w dziale AKCESORIA DLA MONTAŻOWNIC TRADYCYJNYCH









## AKCESORIA DLA MONTAŻOWNIC TRADYCYJNYCH

AKCESORIA DLA MONTAŻOWNIC TRADYCYJNYCH				A2030	A2025 LL	A2025	A224	A222	A2022	A2018	A2002	A2002 SUPERBIKE	SPACE SAVER
	Opis	Kod	Cena netto										
<b>MOCOWANIE I ADAPTERY MOTOCYKLOWE</b>													
	Zestaw 4 adapterów na 15"-23" do felg motocyklowych	801258650	1 088,00	○	○	○	○	○	○	○	-	-	○
	Zbijak do motocykli	8-11120027	453,00	○	-	○	○	○	○	○	○	-	○
	Zestaw 4 adapterów do felg 8"-24".	801263517	1 074,00	○	-	○	○	○	○	○	-	-	○
<b>SPECJALNE NARZĘDZIA</b>													
	Pistolet do pompowania IG.P dla krajów UE	8-11600126	407,00	-	-	-	-	■	■	-	-	○	-
	Pistolet do pompowania ASTURO BAR/PSI	8-51120007	562,00	-	-	-	-	-	-	■	-	○	-

■ = Standard    ○ = Kompatybilne    - = NIEkompatybilne

\* inne akcesoria znajdują się w dziale AKCESORIA DLA MONTAŻOWNIC TRADYCYJNYCH

## AKCESORIA DLA MONTAŻOWNIC TRADYCYJNYCH





				A2030	A2025 LL	A2025	A224	A222	A2022	A2018	A2002	A2002 SUPERBIKE	SPACE SAVER
	Opis	Kod	Cena netto										
<b>SPECJALNE NARZĘDZIA</b>													
	<b>TAM/WING</b> Stalowa głowica narzędziowa do samochodów i motocykli (począwszy od numeru seryjnego CRC197168). Nowy przód głowicy do pracy z run-flat oraz płetwa do pracy z oponami miękkimi.	8-11120050	<b>772,00</b>	■	-	■	■	○	■	■	○	○	■
x10  x10 	<b>MPK5</b> Zapasowy zestaw plastikowych osłon głowicy (do TAM/WING)	8-11100369	<b>211,00</b>	■	-	■	■	○	■	■	○	○	■
	<b>TPA-Wing</b> - Kompletny zestaw plastikowej głowicy narzędziowej z adapterem (począwszy od numeru seryjnego CRC197168). Nowy przód głowicy do pracy z run-flat oraz płetwa do pracy z oponami miękkimi.	8-11400329	<b>544,00</b>	○	-	○	○	○	○	○	○	○	○
	<b>TPA-Wing</b> - Kompletny zestaw plastikowej głowicy narzędziowej z adapterem (przed numerem seryjnym CRC197168). Nowy przód głowicy do pracy z run-flat oraz płetwa do pracy z oponami miękkimi.	8-11400334	<b>544,00</b>	○	-	○	○	○	○	○	○	○	○
	<b>TPA-Wing</b> - Pojedyncza plastikowa głowica narzędziowa	8-11400330	<b>279,00</b>	○	-	○	○	○	○	○	○	○	○
	<b>TMN</b> Głowica narzędziowa do montażu/demontażu kół do skuterów. W komplecie plastikowe ochraniacze felgi ze stopu. (począwszy od numeru seryjnego CRC197168)	8-11100378	<b>800,00</b>	○	-	○	○	○	○	○	○	○	○
x10  x10 	<b>MPK6</b> Zestaw ochronny do nowych głowic skuterów m/d (dla TMN).	8-11100370	<b>211,00</b>	○	-	○	○	○	○	○	○	○	○

■ = Standard

○ = Kompatybilne

- = NIEkompatybilne





\* inne akcesoria znajdują się w dziale AKCESORIA DLA MONTAŻOWNIC TRADYCYJNYCH

AKCESORIA DLA MONTAŻOWNIC TRADYCYJNYCH				A2030	A2025 LL	A2025	A224	A222	A2022	A2018	A2002	A2002 SUPERBIKE	SPACE SAVER
	Opis	Kod	Cena netto										
<b>SPECJALNE NARZĘDZIA</b>													
	Narzędzie do skuterów m/d do felg 8" (do numeru seryjnego CRC197167)	801252083	<b>772,00</b>	○	-	○	○	○	○	○	○	-	○
	Głowica narzędzia RS, specjalne dla Forda - VW - Fiata	8-11100008	<b>1 257,00</b>	○	-	○	○	○	○	○	○	○	○
	Zestaw narzędzi do szybkiego montażu głowicy M/D (do numeru seryjnego CRC197167)	8-11100001	<b>1 567,00</b>	○	-	○	○	○	○	○	○	-	○
	Zestaw szybkiej wymiany głowicy narzędziowej (zaczynając od numeru seryjnego #CRC197168)	8-11120089	<b>1 439,00</b>	○	○	-	○	○	○	○	○	○	○
	Plastikowa dźwignia dociskowa z linką	801261910	<b>224,00</b>	○	○	○	○	○	○	○	○	○	○
	Przesuwny zacisk dociskowy stopki	8-11100120	<b>727,00</b>	○	○	○	○	○	○	○	-	○	○
	Zacisk dociskowy stopki do opon Run Flat	801262417	<b>576,00</b>	○	○	○	○	○	○	○	○	○	○

■ = Standard    ○ = Kompatybilne    - = NIEkompatybilne

\* inne akcesoria znajdują się w dziale AKCESORIA DLA MONTAŻOWNIC TRADYCYJNYCH

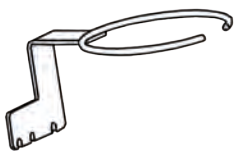
## AKCESORIA DLA MONTAŻOWNIC TRADYCYJNYCH

AKCESORIA DLA MONTAŻOWNIC TRADYCYJNYCH				A2080	A2025 LL	A2025	A224	A222	A2022	A2018	A2002	A2002 SUPERBIKE	SPACE SAVER
	Opis	Kod	Cena netto										
<b>SPECJALNE NARZĘDZIA</b>													
	Plastikowy zacisk dociskowy stopki	801435685	<b>384,00</b>	○	○	○	○	○	○	○	○	○	○
	Dźwignia wkładania zaworu	801461004	<b>119,00</b>	○	○	○	○	○	○	○	○	○	○
	Wkrętak do rdzeni zaworów	801461005	<b>133,00</b>	○	○	○	○	○	○	○	○	○	○
	Uchwyt na wiadro smaru 5 kg	801232202	<b>174,00</b>	○	○	○	○	○	○	○	-	○	○
	Uchwyt na wiadro smaru 1-5 kg	8-11120095	<b>325,00</b>	○	○	○	○	-	○	○	○	○	○
	Półka na narzędzia	8-11120092	<b>430,00</b>	○	○	○	○	○	○	○	○	○	○

■ = Standard    ○ = Kompatybilne    - = NIEkompatybilne

\* inne akcesoria znajdują się w dziale AKCESORIA DLA MONTAŻOWNIC TRADYCYJNYCH

AKCESORIA DLA MONTAŻOWNIC TRADYCYJNYCH				A2030	A2025 LL	A2025	A224	A222	A2022	A2018	A2002	A2002 SUPERBIKE	SPACE SAVER
	Opis	Kod	Cena netto										
<b>PLASTIKOWE OSŁONY NA FELGI ALUMINIOWE</b>													
PODGLĄD NIEDOSTĘPNY	<b>Zestaw</b> 12 czarnych plastikowych wewnętrznych osłon zacisków	8-11100044	<b>530,00</b>	-	-	-	-	-	-	-	○	○	-
PODGLĄD NIEDOSTĘPNY	<b>Zestaw</b> 6 czarnych plastikowych osłon na tarczę zbijaka	801258383	<b>215,00</b>	-	-	-	-	-	-	-	○	○	-
PODGLĄD NIEDOSTĘPNY	<b>Zestaw</b> 6 czarnych plastikowych ochraniaczy na dźwignię łózka	801246241	<b>238,00</b>	-	-	-	-	-	-	-	○	○	-
	<b>Zestaw 4 adapterów</b> na felgi 8-9" (można zablokować od zewnątrz do 6").	8-11100042	<b>1 097,00</b>	-	-	-	-	-	-	-	○	-	-
	<b>Zestaw 4 adapterów</b> można zablokować od zewnątrz do 4".	8-11100041	<b>1 133,00</b>	-	-	-	-	-	-	-	○	-	-
	<b>Zestaw 4 adapterów motocyklowych.</b>	8-11100036	<b>1 270,00</b>	-	-	-	-	-	-	-	○	-	-
	<b>REP</b> - 3 plastikowe zabezpieczenia krawędzi felgi	8-11120014	<b>142,00</b>	○	○	○	○	○	○	○	○	○	○
	<b>REPS</b> - 3 krótkie plastikowe zabezpieczenia krawędzi felgi	8-11120015	<b>142,00</b>	○	○	○	○	○	○	○	○	○	○
<b>PLASTIKOWE OSŁONY NA FELGI ALUMINIOWE</b>													
	3 plastikowe zabezpieczenia krawędzi obręczy	801461007	<b>142,00</b>	○	○	○	○	○	○	○	○	○	○

■ = Standard    ○ = Kompatybilne    - = NIEkompatybilne

\* inne akcesoria znajdują się w dziale AKCESORIA DLA MONTAŻOWNIC TRADYCYJNYCH

<b>AKCESORIA DLA MONTAŻOWNIC TRADYCYJNYCH</b>				A2030	A2025 LL	A2025	A224	A222	A2022	A2018	A2002	A2002 SUPERBIKE	SPACE SAVER
	<b>Opis</b>	<b>Kod</b>	<b>Cena netto</b>										
	<b>plastikowa osłona</b> na dźwignię	8-11100104	<b>42,00</b>	○	○	○	○	○	○	○	○	○	○
	<b>plastikowa osłona</b> na dysk zbijaka	8-11100105	<b>31,00</b>	○	○	○	○	○	○	○	○	-	○
	<b>przednia wkładka do głowicy</b> * nie nadaje się do użycia z narzędziem TAM/SING	8-11100106	<b>11,00</b>	■	-	■	■	■	■	■	■	■	-
	<b>dolna wkładka do głowicy</b> * nie nadaje się do użycia z narzędziem TAM/SING	8-11100107	<b>21,00</b>	■	-	■	■	■	■	■	■	■	-
x12 	<b>12 przednich wewnętrznych osłon zacisków</b>	8-11100108	<b>311,00</b>	■	■	■	■	○	■	■	-	-	■
x12 	<b>12 przednich zewnętrznych osłon zacisków</b>	8-11100109	<b>311,00</b>	■	■	■	■	○	■	■	-	-	■
x10 	<b>10 przednich wkładek do narzędzia z głowicą RS</b>	8-11100045	<b>138,00</b>	○	-	○	○	○	○	○	○	○	-
<b>PLASTIKOWE OSŁONY NA FELGI ALUMINIOWE</b>													
x5 	x10 <b>Zestaw zapasowych plastikowych osłon głowicy narzędziowej</b>	8-11400293	<b>215,00</b>	-	○	-	-	-	-	-	-	-	-

■ = Standard

○ = Kompatybilne

- = NIEkompatybilne

\* inne akcesoria znajdują się w dziale AKCESORIA DLA MONTAŻOWNIC TRADYCYJNYCH

## AKCESORIA DLA MONTAŻOWNIC TRADYCYJNYCH

	Opis	Kod	Cena netto	A2030	A2025 LL	A2025	A224	A222	A2022	A2018	A2002	A2002 SUPERBIKE	SPACE SAVER
	<b>6 plastikowych osłon</b> przesuwnej docisku stopki (do kod. 8-11100120)	8-11100126	<b>142,00</b>	○	○	○	○	○	○	○	○	○	○
	<b>Plastikowa osłona</b> podkładki zbijaka (1 szt.)	801458663	<b>151,00</b>	○	○	○	○	○	○	●	○	○	○

■ = Standard    ○ = Kompatybilne    - = NIEkompatybilne

\* inne akcesoria znajdują się w dziale AKCESORIA DLA MONTAŻOWNIC TRADYCYJNYCH

# MONTAŻOWNICE DO KÓŁ MOTOCYKLOWYCH

## A 2002 SUPERBIKE

### STANDARDOWE AKCESORIA

x5

8-11100107



x10

8-11100106







8-11600126



Kod	Zasilanie	Opis	Cena netto
0-11122501/16	400V/3Ph/50Hz	<b>A2002 SUPERBIKE</b> Montażownica do kół motocyklowych, quadów, kartingowych, hulajnogowych, zakres pracy od 4" do 26", prędkość obrotowa stołu: 8,5 obr./min.	13 201,00
0-11122503/16	230V / 1Ph / 50Hz	<b>A2002 SUPERBIKE</b> Montażownica do kół motocyklowych, quadów, kartingowych, hulajnogowych zakres pracy od 4" do 26", prędkość obrotowa stołu: 8,5 obr./min.	13 584,00

## AKCESORIA DLA A 2002 SUPERBIKE

	Opis	Kod	Cena netto
	ZESTAW SAMOCENTRUJĄCYCH SZCZĘK DO 8" - 26"	<b>8-11100461</b>	<b>955,00</b>
	ZESTAW SAMOCENTRUJĄCYCH SZCZĘK ATV 5" - 18"	<b>8-11100462</b>	<b>663,00</b>
	<b>ZDEJMOWANA PLATFORMA DLA MAŁYCH KÓŁ</b> Klin umożliwiający idealne ustawienie kół o małej średnicy względem zbijaka. Wyposażone w pokrętło umożliwiające mocowanie do korpusu maszyny	<b>8-11100463</b>	<b>996,00</b>
	Zestaw ochronny na uchwyty motocyklowe (8 szt.)	<b>8-11100476</b>	<b>201,00</b>

■ = Standard

○ = Kompatybilne

- = NIEkompatybilne

\* inne akcesoria znajdują się w dziale AKCESORIA DLA MONTAŻOWNIC TRADYCYJNYCH



SAMINWEST

ul. Rybnicka 77a, 44-285 Rzuchów

tel.: 32-430-10-62

saminwest@saminwest.com

www.corghi.pl

**PIERWSZY AUTORYZOWANY PRZEDSTAWICIEL MARKI CORGHI NIEPRZERWANIE OD 30LAT**

