

SAM
invest

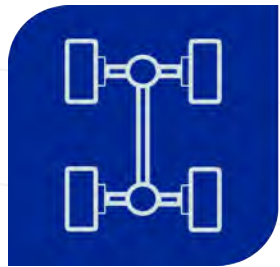

GOMETRIA SERWIS

GOMETRIA KÓŁ



CENNIK 04.2026

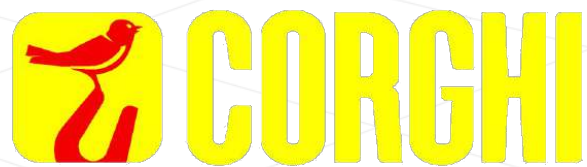

**PIERWSZY AUTORYZOWANY DYSTRYBUTOR I
PRZEDSTAWICIEL MARKI CORGHI W POLSCE**

Wersja
PL

O MARCE

CORGHI (1954) jest największym producentem sprzętu do obsługi kół. Obecna gama oferowanych produktów zawiera montażownice automatyczne, wyważarki do kół, urządzenia do ustawiania geometrii kół, podnośniki, linie diagnostyczne, inny sprzęt diagnostyczny oraz urządzenia dodatkowe. Wraz z partnerami, Corghi posiada największą na świecie sieć dystrybucji sprzętu do obsługi samochodów. Swoim zasięgiem obejmuje 137 krajów, posiada ponadto swe filie w Niemczech, Meksyku i Chinach, a w 2009 roku została otwarta filia w Stanach Zjednoczonych. Od roku 2018 zmieniono nazwę firmy na Nexion SPA. Marka Corghi i siedziba pozostała bez zmian.

MISJA FIRMY

Klienci są najważniejsi – naszym najważniejszym priorytetem jest zadowolenie klienta z jakości, dystrybucji i innowacyjności produktów.

Całościowe i kompleksowe rozwiązania we wszystkim co robimy – jest kluczem do budowania silnych relacji partnerskich ze współpracownikami, klientami, dostawcami a naszą firmą.

Ciągle udoskonalanie – jest bardzo ważnym aspektem naszej działalności.

Innowacyjność dla rozwoju – kreatywne i całościowe rozwiązania prowadzą nas do rozwoju.

Najlepsze talenty dla zespołu – nasza kadra jest wysoko wykwalifikowana, kreatywna, przedsiębiorcza i wie jak osiągnąć najlepsze efekty.

INNOWACYJNOŚĆ

Corghi może także poszczycić się nagrodami za innowacyjność technologiczną w swoim sektorze, przyznanymi przez niezależne organizacje certyfikujące i doceniające ciągle starania i wysiłki w osiągnięciu rezultatów w innowacyjności. Innowacyjności, która pozwala specjalistom z branży oponiarskiej oraz branży automechaniki na pełny profesjonalizm w swej dziedzinie w odpowiedzi na wszelkie nowinki techniczne związane z projektowaniem samochodów i opon.

CENNIK

Producent zastrzega sobie prawo do zmiany parametrów swoich produktów w dowolnym czasie. Informacje zawarte w niniejszym cenniku nie są prawnie wiążące i nie stanowią oferty handlowej, w tym w rozumieniu art. 66 § 1 Kodeksu cywilnego. Zdjęcia mają charakter poglądowy i mogą różnić się od oryginału. Zastrzegamy sobie prawo do zmian cen sprzedaży w przypadku, gdy wartość kursu sprzedaży EUR w NBP przekroczy 4,8000 PLN/€. Kopiowanie oraz jakiegokolwiek modyfikowane zabronione. Cennik ważny od 01.04.2026 aż do ukazania się nowej wersji.

*Gwarantujemy najlepsze ceny Marki
CORGHI w kraju. Wysokie rabaty
dla każdego klienta na maszyny
najwyższej jakości.
Znajdź lepszą ofertę na
rynku a sprostamy każdej*

**Ceny podane w niniejszym cenniku są
cenami katalogowymi netto bez rabatu. Standardowy
rabat to **-25%** odliczany od cen katalogowych netto.**

**Skontaktuj się z nami aby otrzymać coś
więcej i dowiedzieć się o naszych promocjach**

Tel. 601 555 541



SPIS TREŚCI

POLECANE ZESTAWY GEOMETRII

ZESTAW EXACT PRECISION QUATTRO PREMIUM	5
ZESTAW EXACT PRECISION QUATTRO PROFESSIONAL	6
ZESTAW EXACT LINEAR PLUS PREMIUM	7
ZESTAW EXACT LINEAR PLUS PROFESSIONAL	8
ZESTAW EXACT LINEAR PLUS BASIC	9

URZĄDZENIA DO GEOMETRII Z CZTEREMA KAMERAMI I CCD

EXACT PRECISION QUATTRO	10
EXACT 7000 II EVO	11
EXACT 7000 PLUS II	12
EXACT 700 PLUS II	13
EXACT 70 PLUS II	14
EXACT 7	15
EXACT 70 MOBILE TRUCK	16
OPCJONALNE AKCESORIA DO GEOMETRII KÓŁ	17

URZĄDZENIA DO GEOMETRII W TECHNOLOGII CCD

EXACT 7 FORMULA	42
EXACT 7 SMART	43
OPCJONALNE AKCESORIA DO GEOMETRII KÓŁ	44

URZĄDZENIA DO GEOMETRII Z KAMERAMI 3D

EXACT LINEAR PLUS	46
OPCJONALNE AKCESORIA DO GEOMETRII KÓŁ	47

URZĄDZENIE DO GEOMETRII BEZKLAMROWEJ/BEZKONTAKTOWEJ

RAPIDE GO	64
OPCJONALNE AKCESORIA DO RAPIDE GO	65

W skład zestawu wchodzi:

- 0-34103001** - EXACT PRECISION QUATTRO
- 8-34900088** - ZESTAW DOSTOSOWUJĄCY
- 8-33100174** - ZESTAW POŁĄCZENIOWY WI-FI
- 8-34900071** - ŚLEDZENIE RUCHOMEJ BELKI
- 8-34900072** - WÓZEK DO URZĄDZENIA QUATTRO
- 8-34100032** - DRIVE-ON ASSISTANT
- 8-33100050** - POZIOMICA DO KIEROWNICY
- 8-34900095** - PÓŁKA NA DRUKARKE

- 8-33100189** - klamry CLAMP ON TYRE (4 szt.)
- 8-33100197** - ZESTAW 15 szt. PLASTIKOWYCH OSŁON OBREČZY KOŁA DLA CLAMP ON TYRE
- 8-33100193** - WÓZEK NA KLAMRY I ROZSZERZENIA
- 8-34100022** - 4-punktowe uchwyty na koła 10-21" z przedłużkami do 26"

- 8-33100102** - OBROTNICE MECHANICZNE (2szt.)
- 8-33100103** - PARA OGRANICZNIKÓW DO OBROTNIC

ZESTAW EXACT PRECISION QUATTRO PREMIUM



Opis	Cena netto
ZESTAW EXACT PRECISION QUATTRO PREMIUM	119 466,00
Zestaw przedłużeń do samochodów dostawczych <u>na jedną klamrę</u>	+ 1 901,00

W skład zestawu wchodzi:

- 0-34103001** - EXACT PRECISION QUATTRO
- 8-34900088** - ZESTAW DOSTOSOWUJĄCY
- 8-33100174** - ZESTAW POŁĄCZENIOWY WI-FI
- 8-34900071** - ŚLEDZENIE RUCHOMEJ BELKI
- 8-34900072** - WÓZEK DO URZĄDZENIA QUATTRO
- 8-33100050** - POZIOMICA DO KIEROWNICY
- 8-34900095** - PÓŁKA NA DRUKARKE

8-33100166 - EXTRA LIGHT - 4 punktowa klamra 10-26" z włókna węglowego + trzpienie dwuprofilowe powlekane żywicą (4 szt.)

8-33100048 - ZESTAW 4 UNIWERSALNYCH UCHWYTÓW NA KLAMRY DO ZAMONTOWANIA NA KOLUMNIE LUB ŚCIANIE

8-33100102 - OBROTNICE MECHANICZNE (2szt.)

8-33100103 - PARA OGRANICZNIKÓW DO OBROTNIC

ZESTAW EXACT PRECISION QUATTRO PROFESSIONAL



Opis	Cena netto
ZESTAW EXACT PRECISION QUATTRO PROFESSIONAL	103 007,00

W skład zestawu wchodzi:

- 0-34102101** - EXACT LINEAR PLUS
- 8-34900075** - ZESTAW DOSTOSOWUJĄCY
- 8-34900064** - RUCHOMA BELKA
- 8-34900071** - ŚLEDZENIE RUCHOMEJ BELKI
- 8-34900072** - WÓZEK DO URZĄDZENIA QUATTRO

8-33100159 - bardzo lekka karbonowa klamra 4-punktowa od 10" do 26" (4 szt.)

8-33120003 - zestaw 4 dwuprofilowych powlekanych trzpieni SCC (4 kpl.)

8-34900019 - OBROTNICE MECHANICZNE (2szt.)

ZESTAW EXACT LINEAR PLUS PREMIUM

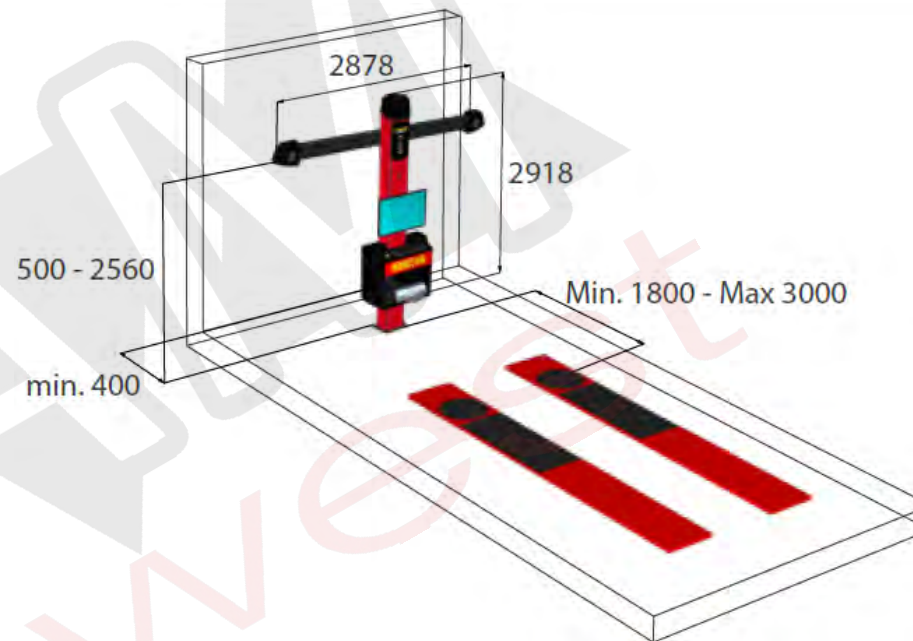

Opis	Cena netto
ZESTAW EXACT LINEAR PLUS PREMIUM	73 325,00

ZESTAW EXACT LINEAR PLUS PROFESSIONAL

W skład zestawu wchodzi:

- 0-34102101** - EXACT LINEAR PLUS
- 8-34900075** - ZESTAW DOSTOSOWUJĄCY
- 8-34900064** - RUCHOMA BELKA
- 8-34900071** - ŚLEDZENIE RUCHOMEJ BELKI
- 8-34900072** - WÓZEK DO URZĄDZENIA QUATTRO

- 8-34100022** - 4-punktowe uchwyty na koła 10-21" z przedłużkami do 26"

- 8-34900019** - OBROTNICE MECHANICZNE (2szt.)

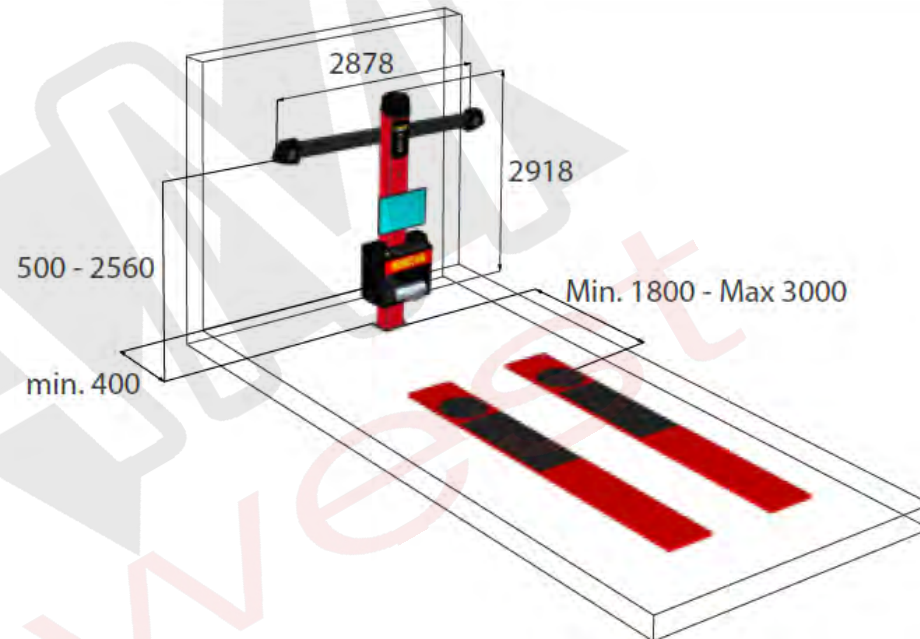

Opis	Cena netto
ZESTAW EXACT LINEAR PLUS PROFESSIONAL	63 035,00

ZESTAW EXACT LINEAR PLUS BASIC

W skład zestawu wchodzi:

0-34102101 - EXACT LINEAR PLUS

8-34900075 - ZESTAW DOSTOSOWUJĄCY

8-34900064 - RUCHOMA BELKA

8-34100022 - 4-punktowe uchwyty na koła
10-21"z przedłużkami do 26"

8-34900019 - OBROTNICE MECHANICZNE (2szt.)

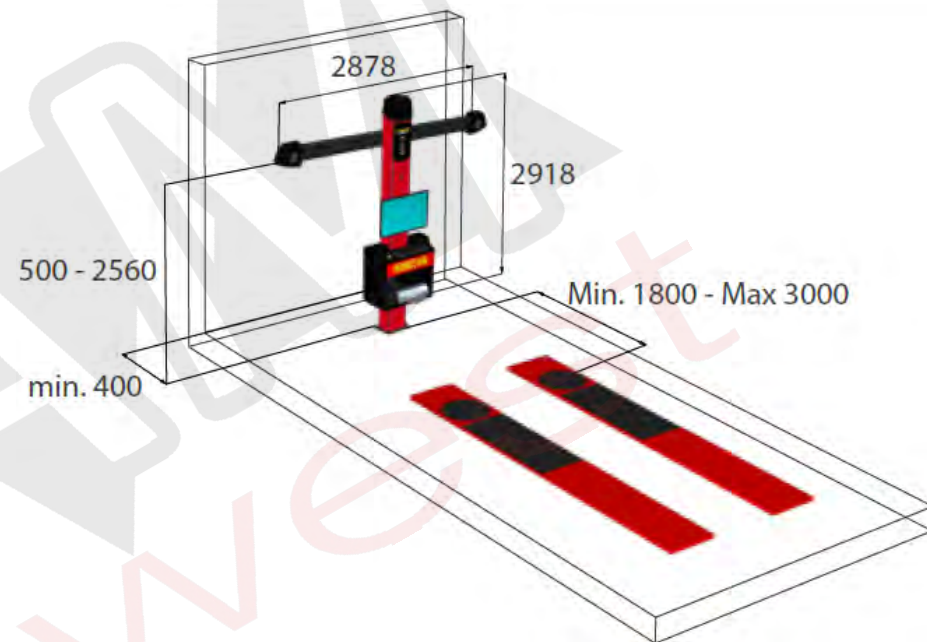

Opis	Cena netto
ZESTAW EXACT LINEAR PLUS BASIC	58 873,00

EXACT 7000 II EVO

STANDARDOWE AKCESORIA



*DRUKARKA NIE JEST W ZESTAWIE
REGULACJA POJAZDU PRZEZ SCHEMATYCZNE ANIMACJE W ZESTAWIE*

Kod	Zasilanie	Opis	Cena netto
0-33106602/16	100-240V / 1 Ph / 50-60Hz	Exact 7000 II EVO	57 608,00

EXACT 7000 II EVO CAR MAKER

STANDARDOWE AKCESORIA



*DRUKARKA NIE JEST W ZESTAWIE
REGULACJA POJAZDU PRZEZ SCHEMATYCZNE ANIMACJE W ZESTAWIE*



Kod	Zasilanie	Opis	Cena netto
0-33108601/34	100-240V / 1 Ph / 50-60Hz	Exact 7000 II EVO Car Marker	59 467,00

EXACT 700 PLUS II

STANDARDOWE AKCESORIA



DRUKARKA NIE JEST W ZESTAWIE



Kod	Zasilanie	Opis	Cena netto
0-33106901/16	100-240V / 1 Ph / 50-60Hz	Exact 700 Plus II	54 292,00

EXACT 70 PLUS II

STANDARDOWE AKCESORIA



DRUKARKA NIE JEST W ZESTAWIE

Kod	Zasilanie	Opis	Cena netto
0-33107601	100-240V / 1 Ph / 50-60Hz	Exact 70 Plus II - Radio	46 911,00
0-33107701	100-240V / 1 Ph / 50-60Hz	Exact 70 Plus II - Radio bez komputera i monitora	45 216,00
0-33107901/31	100-240V / 1 Ph / 50-60Hz	Exact 70 Plus II <u>Car Maker</u> - Radio	48 678,00

EXACT 7

STANDARDOWE AKCESORIA



DRUKARKA NIE JEST W ZESTAWIE

Kod	Zasilanie	Opis	Cena netto
0-33106101/16	100-240V / 1 Ph / 50-60Hz	Exact 7 - Radio	35 414,00
0-33106201/16	100-240V / 1 Ph / 50-60Hz	Exact 7 - Radio bez komputera i monitora	32 934,00

EXACT 70 MOBILE TRUCK

STANDARDOWE AKCESORIA

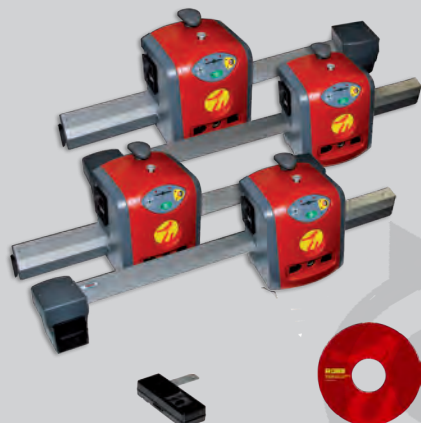

STANDARDOWY
LAPTOP







WZMACNIANY
LAPTOP



W ZESTAWIE POKROWIEC



Kod	Zasilanie	Opis	Cena netto
0-33108101	100-240Vac / 1 Ph / 50-60Hz	Exact 70 Mobile Truck (STANDARDOWY LAPTOP)	45 566,00
0-33108201	100-240Vac / 1 Ph / 50-60Hz	Exact 70 Mobile Truck (WZMACNIANY LAPTOP)	58 574,00

OPCJONALNE AKCESORIA DO GEOMETRII KÓŁ

	Opis	Kod	Cena netto	EXACT PRECISION QUATRO	EXACT BT X PLUS	EXACT 7000 PLUS / IIEVO	EXACT 700 PLUS	EXACT 70 PLUS	EXACT 7	EXACT 7 FORMULA & SMART	EXACT 70 MOBILE TRUCK
SPRZĘT I OPROGRAMOWANIE											
	Zestaw połączeniowy Wi-Fi dla INDUSTRY 4.0	8-33100174	521,00	0	0	0	0	0	0	0	0
	NEXREMOTE Tablet wykorzystywany jest jako zdalna jednostka sterująca graficznym interfejsem użytkownika lub jako dodatkowy przenośny monitor. Można go również wykorzystać do pokazania klientowi w czasie rzeczywistym aktualnego stanu pojazdu.	8-31100001	3 353,00	0	0	0	0	0	0	0	0
	32" LCD Monitor.	8-31600016	4 303,00	0	-	-	-	-	-	-	-
	27" LCD Monitor.	8-34120000	2 147,00	0	0	-	-	-	-	-	-

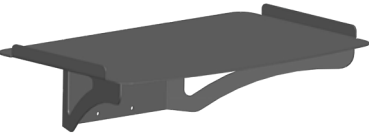

■ = Standard O = Kompatybilne - = NIEkompatybilne

OPCJONALNE AKCESORIA DO GEOMETRII KÓŁ

				EXACT PRECISION QUATTRO	EXACT BT X PLUS	EXACT 7000 PLUS / II EVO	EXACT 700 PLUS	EXACT 70 PLUS	EXACT 7	EXACT 7 FORMULA & SMART	EXACT 70 MOBILE TRUCK
	Opis	Kod	Cena netto								
SPRZĘT I OPROGRAMOWANIE											
	Monitor panoramiczny LCD/LED 22"	8-21100234	1 480,00	-	-	0	0	0	0	0	0
	Zestaw zdalnego sterowania (z radiem przemysłowym 2,4 GHz)	8-35100060	1 828,00	0	0	0	0	0	0	0	0
	Kolorowa drukarka atramentowa.	8-61200237	795,00	0	0	0	0	0	0	0	0
	Półka na drukarkę. Alternatywne mocowanie do wspornika drugiego monitora LCD. Obowiązkowe w przypadku zamówienia drukarki.	8-34900095/90	750,00	0	-	-	-	-	-	-	-
	Wspornik dodatkowego wyświetlacza LCD. Alternatywny montaż do półki na drukarkę.	8-34900093	361,00	0	-	-	-	-	-	-	-



■ = Standard O = Kompatybilne - = NIEkompatybilne

OPCJONALNE AKCESORIA DO GEOMETRII KÓŁ

	Opis	Kod	Cena netto	EXACT PRECISION QUATTRO	EXACT BT X PLUS	EXACT 7000 PLUS /I/EVO	EXACT 700 PLUS	EXACT 70 PLUS	EXACT 7	EXACT 7 FORMULA & SMART	EXACT 70 MOBILE TRUCK
SPRZĘT I OPROGRAMOWANIE											
	UNIWERSALNY uchwyt do monitora LCD.	8-61200143	434,00	-	0	0	0	0	0	-	-
	Mysz	8-33100078	178,00	0	0	0	0	0	0	-	-
	Zewnętrzny zasilacz do ładowania akumulatorów.	8-33100088	923,00	-	-	0	0	0	-	-	-





■ = Standard O = Kompatybilne - = NIEkompatybilne

OPCJONALNE AKCESORIA DO GEOMETRII KÓŁ

	Opis	Kod	Cena netto	EXACT PRECISION QUATTRO	EXACT BT X PLUS	EXACT 7000 PLUS / I/IEVO	EXACT 700 PLUS	EXACT 70 PLUS	EXACT 7	EXACT 7 FORMULA & SMART	EXACT 70 MOBILE TRUCK
OPROGRAMOWANIE I PROCEDURY SPECJALNE											
	Aktualizacja do dostosowywania pojazdu za pomocą schemat. animacji	8-34900098	2 924,00	O	-	-	-	-	-	-	-
	Aktualizacja do regulacji pojazdu za pomocą schematycznych slajdów	8-34900097	1 480,00	O	-	-	-	-	-	-	-
	Aktualizacja do dostosowywania pojazdu za pomocą schemat. animacji	8-33100188	2 924,00	-	■	■	■	O	O	O	O
	Aktualizacja do regulacji pojazdu za pomocą schematycznych slajdów	803258443	1 480,00	-	O	O	O	O	O	O	O
	Aktualizacja dla procesu roboczego Multilink	803257003	2 924,00	-	O	O	O	O	O	O	O
	Aktualizacja dla procesu roboczego Multilink	8-34900099	2 924,00	O	-	-	-	-	-	-	-
	Aktualizacja do procesu pracy ciężarówki i przyczepy	803257001	4 161,00	-	-	O	O	O	-	-	■
	Specjalna procedura ciężarówki z 4 osiami (z pierwszą i drugą osią kierowaną, trzecią i czwartą osią silnika). Wymaga obecności procedury 803257001 (Ciężarówki i przyczepy).	8-33100175	909,00	-	-	O	O	O	-	-	-
	Aktualizacja do procesu roboczego RENAULT	803260426	759,00	-	O	O	O	O	O	O	O
Zestaw aktywacyjny USA	8-33100125	485,00	-	O	O	O	O	O	O	O	
	Upgrade kit for MERCEDES-BENZ	803260424	1 480,00	-	-	O	O	-	-	O	O
	Upgrade kit for VAS (accessories included)	803257002	11 794,00	-	-	O	-	-	-	-	-
	Software CD	8-34100007	338,00	-	O	-	-	-	-	-	-
		8-33100062	338,00	-	-	O	O	O	O	O	O

■ = Standard O = Kompatybilne - = NIEkompatybilne

OPCJONALNE AKCESORIA DO GEOMETRII KÓŁ

	Opis	Kod	Cena netto	EXACT PRECISION QUATTRO	EXACT BT X PLUS	EXACT 7000 PLUS / IIEVO	EXACT 700 PLUS	EXACT 70 PLUS	EXACT 7	EXACT 7 FORMULA & SMART	EXACT 70 MOBILE TRUCK
KLAMRY											
	ClampOnTyre: Szybka, samocentrująca, ergonomiczna. Klamra bezkontaktowa. Dołączone szczęki umożliwiają chwytanie kół o średnicy od 19" do 32". W zestawie ochrona nadkoli. Kod zawiera jeden zacisk.	8-33100189	4 632,00	O	-	-	-	-	-	-	-
	Zestaw rozszerzeń do samochodów dostawczych: zestaw do użytku z samochodami dostawczymi. Zestaw na jeden zacisk. Dla ClampOnTyre	8-33100191	1 901,00	O	-	-	-	-	-	-	-
	Zestaw rozszerzeń XL: do kół o średnicy od 32" do 39". Zestaw na jeden zacisk. Dla ClampOnTyre	8-33100190	1 901,00	O	-	-	-	-	-	-	-
	Uniwersalny wózek z na klamry i rozszerzenia dla ClampOnTyre	8-33100193	4 732,00	O	-	-	-	-	-	-	-





■ = Standard O = Kompatybilne - = NIEkompatybilne

OPCJONALNE AKCESORIA DO GEOMETRII KÓŁ

OPCJONALNE AKCESORIA DO GEOMETRII KÓŁ				EXACT PRECISION QUATTRO	EXACT BT X PLUS	EXACT 7000 PLUS / IIEVO	EXACT 700 PLUS	EXACT 70 PLUS	EXACT 7	EXACT 7 FORMULA & SMART	EXACT 70 MOBILE TRUCK
	Opis	Kod	Cena netto								
KLAMRY											
	Zestaw uchwytów na klamry do montażu na ścianie z uchwytem na rozszerzenia.	8-33100192	1 553,00	0	-	-	-	-	-	-	-
	Szybka klamra do kół od 13" do 28" (do felg nowych lub w dobrym stanie); zestaw kompensacyjny; w komplecie dystanse do zaokrąglonych felg; w zestawie poziomicą	8-33100146	2 394,00	-	-	0	0	0	0	0	0
	Klamra dla samochodów osobowych, van do szybkiego montażu (tzw. quick clamp) o zakresie 9" - 21".	8-33100025	3 353,00	0	0	0	0	0	0	0	0
	Zestaw czterech 3-punktowych automatycznych szybkich klamr od 10" do 21" do felg aluminiowych i dobrze wycentrowanych, kompensacja „bicia” nie jest wymagana	803269218	12 515,00	0	0	0	0	0	0	0	0







■ = Standard O = Kompatybilne - = NIEkompatybilne

OPCJONALNE AKCESORIA DO GEOMETRII KÓŁ

	Opis	Kod	Cena netto	EXACT PRECISION QUATTRO	EXACT BT X PLUS	EXACT 7000 PLUS / IIEVO	EXACT 700 PLUS	EXACT 70 PLUS	EXACT 7	EXACT 7 FORMULA & SMART	EXACT 70 MOBILE TRUCK
KLAMRY											
	Klamra 17,5" do 25" do samochodów ciężarowych.	803250354	2 609,00	-	-	0	0	0	-	-	0
	Zestaw 4 klamr kompensacyjnych do ciężarówek.	8-33100051	27 474,00	-	-	0	0	0	-	-	0
	Bardzo lekka karbonowa klamra 10" do 26" do samochodów (1 szt.)	8-33100159	2 869,00	0	0	0	0	0	0	0	0
	Bardzo lekka karbonowa klamra 4-punktowa od 10" do 26" z wkładkami węglowymi i dwuprofilowymi trzpieniami powlekanyymi żywicą (1 szt.)	8-33100166	3 339,00	0	0	0	0	0	0	0	0

■ = Standard O = Kompatybilne - = NIEkompatybilne

OPCJONALNE AKCESORIA DO GEOMETRII KÓŁ





	Opis	Kod	Cena netto	EXACT PRECISION QUATTRO	EXACT BT X PLUS	EXACT 7000 PLUS / IIEVO	EXACT 700 PLUS	EXACT 70 PLUS	EXACT 7	EXACT 7 FORMULA & SMART	EXACT 70 MOBILE TRUCK
KLAMRY											
	Zaczepek koła do zacisków 4-punktowych (zestaw do 4 zacisków)	8-33100184	7 756,00	0	0	0	0	0	0	0	0
	Zestaw 4 plastikowych kołków typ 1	8-33100185	215,00	0	0	0	0	0	0	0	0
	Zestaw 4 plastikowych kołków typ 2	8-33100186	288,00	0	0	0	0	0	0	0	0
	Zestaw 4 plastikowych kołków typ 3	8-33100187	288,00	0	0	0	0	0	0	0	0
	Klamra 10" do 21" do samochodów z trzpieniem ślizgowym (1 szt.)	8-33100162	1 873,00	0	0	0	0	0	0	0	0
	Klamra 10" do 21" do samochodów z trzpieniem ślizgowym z dwuprofilowymi trzpieniami powlekanymi żywicą (1 szt.)	8-33100176	2 348,00	0	0	0	0	0	0	0	0

■ = Standard

O = Kompatybilne





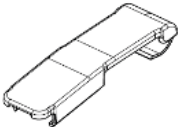

- = NIEkompatybilne

OPCJONALNE AKCESORIA DO GEOMETRII KÓŁ

OPCJONALNE AKCESORIA DO GEOMETRII KÓŁ				EXACT PRECISION QUATTRO	EXACT BTX PLUS	EXACT 7000 PLUS / II EVO	EXACT 700 PLUS	EXACT 70 PLUS	EXACT 7	EXACT 7 FORMULA & SMART	EXACT 70 MOBILE TRUCK
	Opis	Kod	Cena netto								
KLAMRY											
	Klamra 10" do 21" do samochodów (1 szt.)	8-33100130	1 663,00	0	0	0	0	0	0	0	0
	Klamra 10" do 21" do samochodów z dwuprofilowymi trzpieniami powlekanymi żywicą (1 szt.)	8-33100177	2 134,00	0	0	0	0	0	0	0	0
	Klamra dla samochodów BMW i Mercedes.	8-33100041	4 047,00	0	0	0	0	0	0	0	0
	Zestaw 4 szt. stalowych linek zabezpieczających przed upadkiem z 4 zaciskami do ClampOnTyre X4	8-33100196	663,00	0	-	-	-	-	-	-	-
	Zestaw 15 szt. plastikowych osłon obręczy koła do klamr ClampOnTyre X15	8-33100197	338,00	0	-	-	-	-	-	-	-

■ = Standard O = Kompatybilne - = NIEkompatybilne

OPCJONALNE AKCESORIA DO GEOMETRII KÓŁ

	Opis	Kod	Cena netto	EXACT PRECISION QUATTRO	EXACT BT X PLUS	EXACT 7000 PLUS / IIEVO	EXACT 700 PLUS	EXACT 70 PLUS	EXACT 7	EXACT 7 FORMULA & SMART	EXACT 70 MOBILE TRUCK
AKCESORIA DO KLAMR											
	Zestaw 4 elastycznych linek pasujących do wszystkich typów klamr	8-34900045	115,00	0	0	0	0	0	0	0	0
	Zestaw 4 dwuprofilowych trzpieni powlekanych żywicą do klamr kół kodzie 8-33100159 i 8-33100130. Jeden zestaw na jedną klamrę.	8-33120002	978,00	0	0	0	0	0	0	0	0
	Zestaw 4 dwuprofilowych trzpieni SCC powlekanych żywicą do klamr kół o kodzie 8-33100159 i 8-33100130. Jeden zestaw na jedną klamrę.	8-33120003	978,00	0	0	0	0	0	0	0	0
	Adapter do samochodu z niskim nadwoziem - L=55 mm	803232814	996,00	-	-	0	0	0	0	0	0
	Adapter do samochodu z niskim nadwoziem - L=90 mm	803252515	1 311,00	-	-	0	0	0	0	0	0
	SPIDER CLAMP Zestaw 4-stykowy na 1 klamrę, odpowiedni tylko dla klamr 10-26 "dla Exac BlackTech; obowiązkowe do procedury ROC	8-33100157	695,00	-	0	-	-	-	-	-	-
	Para adapterów L=55 mm BMW design.	8-33100031	2 522,00	-	-	0	0	0	0	0	0







■ = Standard O = Kompatybilne - = NIEkompatybilne

OPCJONALNE AKCESORIA DO GEOMETRII KÓŁ

	Opis	Kod	Cena netto	EXACT PRECISION QUATTRO	EXACT BTX PLUS	EXACT 7000 PLUS / II EVO	EXACT 700 PLUS	EXACT 70 PLUS	EXACT 7	EXACT 7 FORMULA & SMART	EXACT 70 MOBILE TRUCK
AKCESORIA DO KLAMR											
	Adapter do samochodów ciężarowych i autobusów - L=240 mm.	803232815	1 311,00	-	-	0	0	0	-	-	0
	Przedłużka 4" plus adapter do ciężarówki dla jednej klamry 10-26".	8-33100100	1 553,00	0	0	0	0	0	0	0	0
	Zestaw 4 podwójnych trzpieni profilowych do klamr kół samochodowych	8-33100039	759,00	0	0	0	0	0	0	0	0
	Zestaw 12 pazurów do felg stalowych Iveco Daily, pasujących do kodu 803268218 i kodu 8-33100025	803289414	1 120,00	0	0	0	0	0	0	0	0
	Zestaw 12 przedłużek do 23" dla 3-punktowych szybkich klamr, pasujących do kodu 803268218 i kodu 8-33100025	8-33200003	2 385,00	0	0	0	0	0	0	0	0
	Zestaw 12 krótkich pazurów , pasujących do kodu 803268218 i kodu 8-33100025	803284944	288,00	0	0	0	0	0	0	0	0



■ = Standard O = Kompatybilne - = NIEkompatybilne

OPCJONALNE AKCESORIA DO GEOMETRII KÓŁ

	Opis	Kod	Cena netto	EXACT PRECISION QUATTRO	EXACT BT X PLUS	EXACT 7000 PLUS / IIEVO	EXACT 700 PLUS	EXACT 70 PLUS	EXACT 7	EXACT 7 FORMULA & SMART	EXACT 70 MOBILE TRUCK
AKCESORIA DO KLAMR											
 x4	Podwójne trzpienie SCC (zestaw 4 szt.).	8-33120000	512,00	0	0	0	0	0	0	0	0
	Zestaw czterech kołków wyścigowych do klamry dla ciężarówek.	803258555	759,00	-	-	0	0	0	-	-	0
	Trzpień adaptera do oryginalnych zacisków MERCEDES & VAS 6041-6190-6430.	803359301	462,00	0	0	0	0	0	0	0	0
	Zestaw trzech przedłużek 28" do szybkich klamr.	8-33100026	1 640,00	0	0	0	0	0	0	0	0
	Zestaw 12 przedłużek kołków o długości 58 mm do szybkich klamr.	803284947	457,00	0	0	0	0	0	0	0	0
	Zestaw 12 długich kołków (57 mm) do szybkich klamr.	803284945	293,00	0	0	0	0	0	0	0	0



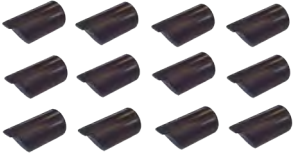
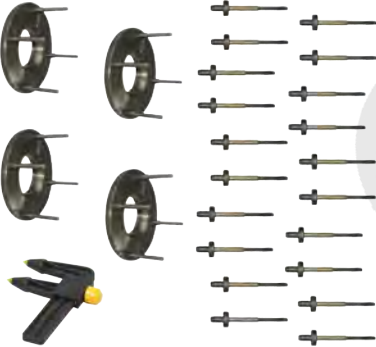

■ = Standard O = Kompatybilne - = NIEkompatybilne

OPCJONALNE AKCESORIA DO GEOMETRII KÓŁ

	Opis	Kod	Cena netto	EXACT PRECISION QUATTRO	EXACT BT X PLUS	EXACT 7000 PLUS / II EVO	EXACT 700 PLUS	EXACT 70 PLUS	EXACT 7	EXACT 7 FORMULA & SMART	EXACT 70 MOBILE TRUCK
AKCESORIA DO KLAMR											
	Zestaw 12 pazurów, pasujących do kodów 803268218 i 8-33100025	803284946	389,00	O	O	O	O	O	O	O	O
	Zestaw 12 pazurów do felg o wyjątkowym profilu, pasujących do kodu 803268218 i kodu 8-33100025	8-33200004	389,00	O	O	O	O	O	O	O	O
	Kompletny zestaw adapterów Mercedes i BMW (25 szt.), pasujący do kodu 803268218 i kodu 8-33100025	803284942	4 093,00	O	O	O	O	O	O	O	O
	Kompletny zestaw adapterów Porsche (4+4 szt.), pasujący do kodu 803268218 i kodu 8-33100025	803284943	1 704,00	O	O	O	O	O	O	O	O

■ = Standard O = Kompatybilne - = NIEkompatybilne

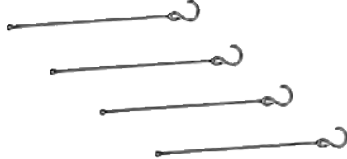
OPCJONALNE AKCESORIA DO GEOMETRII KÓŁ

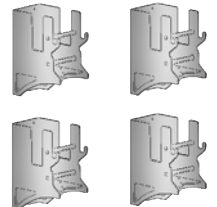
	Opis	Kod	Cena netto	EXACT PRECISION QUATTRO	EXACT BT X PLUS	EXACT 7000 PLUS / IIEVO	EXACT 700 PLUS	EXACT 70 PLUS	EXACT 7	EXACT 7 FORMULA & SMART	EXACT 70 MOBILE TRUCK
AKCESORIA DO KLAMR											
	Zestaw 6 krótkich kołków do klamr do samochodów ciężarowych 8-33100051.	8-33100104	2 535,00	-	-	0	0	0	-	-	0
	Zestaw 6 długich kołków do zacisku kompensacji do samochodów ciężarowych 8-33100051.	8-33100105	2 768,00	-	-	0	0	0	-	-	0
	Zestaw czterech linek zabezpieczających do głowic	803261239	425,00	0	0	0	0	0	0	0	0
	Zestaw 4 uchwytów do klamr kół samochodowych.	8-33100113	594,00	0	0	0	0	0	0	0	0
	Zestaw 4 uchwytów do klamr do kół do szafki lub ściany.	8-33100048	914,00	0	0	0	0	0	0	0	0



■ = Standard O = Kompatybilne - = NIEkompatybilne

OPCJONALNE AKCESORIA DO GEOMETRII KÓŁ

				EXACT PRECISION QUARTRO	EXACT BT X PLUS	EXACT 7000 PLUS /I/EVO	EXACT 700 PLUS	EXACT 70 PLUS	EXACT 7	EXACT 7 FORMULA & SMART	EXACT 70 MOBILE TRUCK
	Opis	Kod	Cena netto								
AKCESORIA SERWISOWE											
	Zestaw do montażu na podłodze (obciążniki w zestawie) do stosowania podczas targów i eventów TYLKO NA WYSTAWY LUB SALON.	8-34100008	15 078,00	-	O	-	-	-	-	-	-
	Rama referencyjna dla EXACT BLACKTECH; dodaj jeden 8-34100009, aby otrzymać jeden kompletny przyrząd do kalibracji.	8-34100005	27 858,00	-	O	-	-	-	-	-	-
	Jednostka kalibracji Blacktech: pojedyncza belka i cel.	8-34100010	19 257,00	-	O	-	-	-	-	-	-
	Zestaw do przekształcenia jednego pręta ramy 8-34100005 w jednostkę kalibracyjną 8-34100010 lub użycia ramy 8-34100005 jako przyrządu kalibracyjnego.	8-34100009	4 979,00	-	O	-	-	-	-	-	-
	Kalibrator 2.0 kompletny do kalibracji i konserwacji	8-34900011		O	-	-	-	-	-	-	-

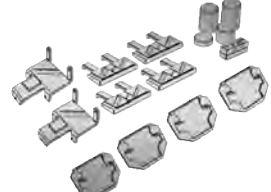

■ = Standard O = Kompatybilne - = NIEkompatybilne

OPCJONALNE AKCESORIA DO GEOMETRII KÓŁ

	Opis	Kod	Cena netto	EXACT PRECISION QUATTRO	EXACT BT X PLUS	EXACT 7000 PLUS / II EVO	EXACT 700 PLUS	EXACT 70 PLUS	EXACT 7	EXACT 7 FORMULA & SMART	EXACT 70 MOBILE TRUCK
AKCESORIA SERWISOWE											
	Certyfikowana profesjonalna jednostka kalibracyjna.	803259519	4 289,00	-	-	0	0	0	0	0	0
	Certyfikowany zestaw do kalibracji końca skali (do 803259519).	803259520	3 545,00	-	-	0	0	0	-	-	0
	Zestaw narzędzi.	8-21100197	448,00	0	0	0	0	0	0	0	0
	Pełnowymiarowy zestaw kalibracyjny do wyrównywaczy strun (do stosowania z 803259519).	8-33100199	1 403,00	-	-	-	-	-	-	-	-

■ = Standard O = Kompatybilne - = NIEkompatybilne

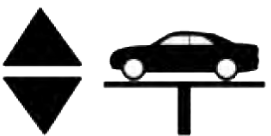
OPCJONALNE AKCESORIA DO GEOMETRII KÓŁ

	Opis	Kod	Cena netto	EXACT PRECISION QUATTRO	EXACT BT X PLUS	EXACT 7000 PLUS / I/IEVO	EXACT 700 PLUS	EXACT 70 PLUS	EXACT 7	EXACT 7 FORMULA & SMART	EXACT 70 MOBILE TRUCK
AKCESORIA DODATKOWE											
	Drive-On assistant: kamera wspomagająca jazdę umożliwiająca łatwe i prawidłowe ustawienie pojazdu na podnośniku lub w warsztacie bez pomocy asystenta lub lusterek.	8-34100032	2 033,00	O	-	-	-	-	-	-	-
	Zestaw włączający automatyczne śledzenie	8-34900071	1 828,00	O	-	-	-	-	-	-	-
	Drive-On Assistant , z systemem kamer ułatwiającym pozycjonowanie pojazdu na obszarze roboczym.	8-34100019	951,00	-	O	-	-	-	-	-	-
	Plastikowe zabezpieczenie szafki.	8-33100032	265,00	-	O	O	O	O	O	-	-

■ = Standard O = Kompatybilne - = NIEkompatybilne

OPCJONALNE AKCESORIA DO GEOMETRII KÓŁ

	Opis	Kod	Cena netto	EXACT PRECISION QUATTRO	EXACT BT X PLUS	EXACT 7000 PLUS / IIEVO	EXACT 700 PLUS	EXACT 70 PLUS	EXACT 7	EXACT 7 FORMULA & SMART	EXACT 70 MOBILE TRUCK
AKCESORIA DODATKOWE											
	Aligner Trolley II: do używania geometrii kół w różnych stanowiskach roboczych lub w trybie przejazdu	8-34900072/90	2 334,00	0	-	-	-	-	-	-	-
	Specjalne wyposażenie do ustawiania VAS.	803254284	4 883,00	0	0	0	0	0	0	0	0
	Poziomica kierownicy.	8-33100050	507,00	0	0	0	0	0	0	0	0
	Zestaw akcesoriów do geometrii, ciężarówki / przyczepy.	803253946	12 648,00	-	-	0	0	0	-	-	0
	Zestaw akcesoriów do geometrii przyczepy.	803254570	7 185,00	-	-	0	0	0	-	-	0
	Połączenie kablowe o długości 16 m od jednostki głównej do czujników CCD. Specjalnie dla ciężarówek - dla EX 7000,700,70 Plus + Ex70 Mobile Truck.	8-33200012	1 083,00	-	-	0	0	0	-	-	0



■ = Standard O = Kompatybilne - = NIEkompatybilne

OPCJONALNE AKCESORIA DO GEOMETRII KÓŁ

	Opis	Kod	Cena netto	EXACT PRECISION QUATTRO	EXACT BT X PLUS	EXACT 7000 PLUS / I/EVO	EXACT 700 PLUS	EXACT 70 PLUS	EXACT 7	EXACT 7 FORMULA & SMART	EXACT 70 MOBILE TRUCK
AKCESORIA DODATKOWE											
	Zestaw czterech kabli awaryjnych (2 kable = 7 m + 2 kable = 10 m) dla EX 7 i EX 7 Formula.	8-33100110	256,00	-	-	-	-	-	0	0	-
	Zestaw czterech kabli awaryjnych (2 kable = 4,5 m + 2 kable = 6 m) do EX 7000,700,70 Plus + Ex70 Mobile Truck.	8-33100143	2 344,00	-	-	0	0	0	-	-	-
	ZESTAW DO PODŁĄCZENIA ELEKTRONICZNYCH OBROTNIC: zawiera 2x 16-metrowe kable połączeniowe do elektronicznych obrotnic.	8-35100076	3 627,00	-	0	-	-	-	-	-	-
	Depresor pedału hamulca.	8-33100081	142,00	0	0	0	0	0	0	0	0
	Uchwyt na kierownicę.	8-33100082	311,00	0	0	0	0	0	0	0	0





■ = Standard 0 = Kompatybilne - = NIEkompatybilne

OPCJONALNE AKCESORIA DO GEOMETRII KÓŁ

	Opis	Kod	Cena netto	EXACT PRECISION QUATTRO	EXACT BT X PLUS	EXACT 7000 PLUS / IIEVO	EXACT 700 PLUS	EXACT 70 PLUS	EXACT 7	EXACT 7 FORMULA & SMART	EXACT 70 MOBILE TRUCK
AKCESORIA DODATKOWE											
	Pręt dociskowy do ustawiania Mercedes.	8-33100049	672,00	0	0	0	0	0	0	0	0
	Przenośna nagrzewnica indukcyjna	8-35100059	20 970,00	0	0	0	0	0	0	0	0



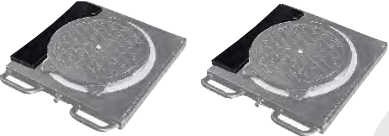
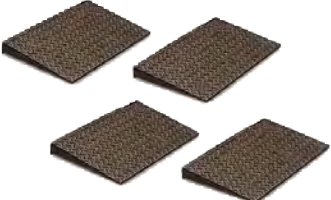

■ = Standard O = Kompatybilne - = NIEkompatybilne

OPCJONALNE AKCESORIA DO GEOMETRII KÓŁ

	Opis	Kod	Cena netto	EXACT PRECISION QUATTRO	EXACT BT X PLUS	EXACT 7000 PLUS / IIEVO	EXACT 700 PLUS	EXACT 70 PLUS	EXACT 7	EXACT 7 FORMULA & SMART	EXACT 70 MOBILE TRUCK
OBROTNICE SAMOCHODOWE O WYSOKOŚCI 50 MM											
	Para profesjonalnych samocentrujących się elektronicznych obrotnic samochodowych Wymiary 450x450x50mm - Ø 345 mm - Zakres ± 50 mm - Niskie tarcie < 5 Nm Udźwig 1000 kg	8-33100022	25 967,00	-	-	0	0	0	-	-	0
	Para profesjonalnych obrotnic samochodowych Wymiary 450x450x50 mm Ø 345 mm - Zakres ± 50 mm Niskie tarcie < 5 Nm Udźwig 1000 kg	803261967	17 823,00	-	-	0	0	0	-	-	0
	Zestaw ROC push-mode - profesjonalne obrotnice do łączenia z 803261967 i 8-33100022.	8-33100017	521,00	-	0	0	0	0	0	-	0
	Para ramp do profesjonalnych obrotnic elektronicznych.	8-33100030	635,00	-	-	0	0	0	-	-	0
	Para elektronicznych obrotnic samochodowych z zestawem ROC push-mode Wymiary 400x450x50 mm - Ø 320 mm - zakres ± 40 mm Udźwig 1000 kg	8-33100101	9 177,00	-	-	0	0	0	-	-	0
	Para mechanicznych obrotnic samochodowych z zestawem ROC push-mode Wymiary 400x450x50 mm - Ø 320 mm - zakres ± 40 mm Udźwig 1000 kg	8-33100102	3 814,00	0	0	0	0	0	0	0	0

■ = Standard O = Kompatybilne - = NIEkompatybilne

OPCJONALNE AKCESORIA DO GEOMETRII KÓŁ

	Opis	Kod	Cena netto	EXACT PRECISION QUATTRO	EXACT BT X PLUS	EXACT 7000 PLUS / I/EVO	EXACT 700 PLUS	EXACT 70 PLUS	EXACT 7	EXACT 7 FORMULA & SMART	EXACT 70 MOBILE TRUCK
OBROTNICE SAMOCHODOWE O WYSOKOŚCI 50 MM											
	Para ograniczników kół do obrotnic o kodzie 8-33100101 i 8-33100102.	8-33100103	302,00	O	O	O	O	O	O	O	O
	Para obrotnic mechanicznych Wymiary 375x305x50 mm - Ø 310 mm - Zakres ± 35 mm Udźwig 1000 kg	803268866	2 321,00	O	O	O	O	O	O	O	O
	Para podkładek do obrotnic mechanicznych 803268866.	8-33100111	521,00	O	O	O	O	O	O	O	O
	Para aluminiowych obrotnic mechanicznych z 4 adapter. ROC Wymiary 500x470x50 mm, rozmiar dysku: 360 mm Udźwig 3000 kg	8-33100204	2 969,00	O	O	O	O	O	O	O	O

■ = Standard

O = Kompatybilne

- = NIEkompatybilne

OPCJONALNE AKCESORIA DO GEOMETRII KÓŁ

OPCJONALNE AKCESORIA DO GEOMETRII KÓŁ				EXACT PRECISION QUATTRO	EXACT BT X PLUS	EXACT 7000 PLUS / I/EVO	EXACT 700 PLUS	EXACT 70 PLUS	EXACT 7	EXACT 7 FORMULA & SMART	EXACT 70 MOBILE TRUCK
	Opis	Kod	Cena netto								
OBROTNICE SAMOCHODOWE O RÓŻNEJ WYSOKOŚCI I Z PŁYTĄ PRZESUWNĄ											
	Para elektronicznych obrotnic samochodowych Wymiary 400x450x53 mm - Ø 320 mm - Zakres ± 40 mm Udźwig 1000 kg	803252094	10 821,00	-	-	0	0	0	-	-	0
	Mechaniczna obrotnica wysoka do samochodów (z blokadą koła) Wymiary 400x450x53 mm - Ø 320 mm - Zakres ± 40 mm Udźwig 1000 kg	804241069	1 955,00	0	0	0	0	0	0	0	0
	Zestaw ROC push-mode - żelazne obrotnic do łączenia z 804241069, 803252094 i 803227745.	803259570	521,00	0	0	0	0	0	0	0	0
	Obrotnica o wysokim profilu Wymiary 400x450x36 mm - Ø 320 mm - Zakres ± 40 mm Udźwig 1000 kg	803227745	1 732,00	0	0	0	0	0	0	0	0
	Krótka płyta poślizgowa do łączenia z 803227745 Wymiary 835x370x37 mm Udźwig 1000 kg	803227757	1 165,00	0	0	0	0	0	0	0	0
	Obrotnica o niskim profilu Wymiary 400x450x26 mm - Ø 320 mm - Zakres ± 40 mm Udźwig 1000 kg	803229274	1 531,00	0	0	0	0	0	0	0	0

■ = Standard

O = Kompatybilne

- = NIEkompatybilne





OPCJONALNE AKCESORIA DO GEOMETRII KÓŁ

	Opis	Kod	Cena netto	EXACT PRECISION QUATTRO	EXACT BT X PLUS	EXACT 7000 PLUS / I/EVO	EXACT 700 PLUS	EXACT 70 PLUS	EXACT 7	EXACT 7 FORMULA & SMART	EXACT 70 MOBILE TRUCK
OBROTNICE SAMOCHODOWE O RÓŻNEJ WYSOKOŚCI I Z PŁYTĄ PRZESUWNĄ											
	Długa płyta poślizgowa Wymiary 1732x535x25 mm Udźwig 1000 kg	803231255	3 330,00	0	0	0	0	0	0	0	0
OBROTNICE DO CIĘŻARÓWEK											
	Para mechanicznych obrotnic do samochodów ciężarowych z podziałką. Wymiary 470x410x51,5 mm - Ø 366 mm. Udźwig 5000 kg. Zakres obrotu +/- 60 stopni. Ocynkowana.	8-33100203	9 757,00	-	-	0	0	0	-	-	0
	Obrotnica do samochodów ciężarowych Wymiary 450x450x24 mm - Ø 365 mm - Zakres ± 45 mm Udźwig 3000 kg	803230950	2 211,00	-	-	0	0	0	-	-	0
ZESTAWY AKTUALIZACJI BANKÓW DANYCH											
	Baza danych ONLINE do ustawiania geometrii kół - karta 10 kredytów do EXACT 60 PLUS, 68, 6800, 7, 70, 700, 7000, BLACKTECH	8-33100043	389,00	-	0	0	0	0	0	0	0
	Aktualizacja bazy danych - EXACT 6800 - 68 - 60 PLUS.	803259796	3 161,00	-	-	-	-	-	-	-	-
	Aktualizacja bazy danych - EXACT 7000 - 700 - 70 - 7 - 7000 Plus II - 700 Plus II - 70 Plus II (możliwa wersja USB 8-33100165).	8-33100063	3 161,00	-	-	0	0	0	0	0	0
	Aktualizacja bazy danych - EXACT Blacktech.	8-33100066	3 161,00	-	0	-	-	-	-	-	-
	Karta kredytów do bazy danych dla CAL ONE TOUCH.	8-33100094	2 229,00	-	0	0	0	0	0	0	0

■ = Standard

O = Kompatybilne

- = NIEkompatybilne

OPCJONALNE AKCESORIA DO GEOMETRII KÓŁ				EXACT PRECISION QUATTRO	EXACT BT X PLUS	EXACT 7000 PLUS / IIEVO	EXACT 700 PLUS	EXACT 70 PLUS	EXACT 7	EXACT 7 FORMULA & SMART	EXACT 70 MOBILE TRUCK
	Opis	Kod	Cena netto								
ZESTAWY AKTUALIZACJI BANKÓW DANYCH											
	AKTUALIZACJA BAZY DANYCH - EXACT PRECISION QUATTRO	8-34100050	3 157,00	0	-	-	-	-	-	-	-
	AKTUALIZACJA BAZY DANYCH USA - EXACT PRECISION QUATTRO	8-34900031	485,00	0	-	-	-	-	-	-	-
NOWOŚCI											
	Zestaw rozszerzeń przeznaczony do niskich spoilerów. Jeden zestaw przeznaczony dla 4 ClampOnTyre.	8-33100202	1 850,00	0	-	-	-	-	-	-	-
	PARA ALUMINIOWYCH MECHANICZNYCH OBROTNIC, 4 x ROC Wymiary: 500 x 470 x 50 mm. Średnica tarczy: 360 mm. Maksymalne obciążenie: 3000 kg. W zestawie 4 podkładki dystansowe ROC	8-33100204	2 969,00	0	0	0	0	0	0	0	0

■ = Standard

O = Kompatybilne

- = NIEkompatybilne

EXACT 7 FORMULA

STANDARDOWE AKCESORIA



W ZESTAWIE POKROWIEC

Kod	Zasilanie	Opis	Cena netto
0-39101501	100-240V / 1 Ph / 50-60Hz	Exact 7 Formula	30 758,00





EXACT 7 SMART

STANDARDOWE AKCESORIA

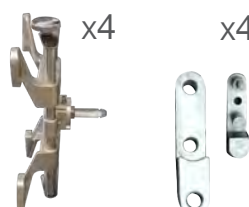

Kod	Zasilanie	Opis	Cena netto
0-3311150101/39	100-240V/1Ph/50-60Hz	EXACT 7 SMART Geometria kół z 4 bezprzewodowymi czujnikami i „stacją dokującą” (wyposażona w podstawki ładujące, ładowarkę i uchwyty), blokadę kierownicy i depresor. Mocowanie do podłogi lub ściany. Klamry nie wchodzą w skład zestawu	28 817,00
8-33100179		Obowiązkowy zestaw personalizacyjny dla EXACT 7 SMART, w tym oprogramowanie do ustawiania, instrukcje obsługi, elementy dostosowujące	1 448,00

OPCJONALNE AKCESORIA DO EXACT 7 FORMULA & SMART

OPCJONALNE AKCESORIA DO EXACT 7 FORMULA & SMART				EXACT 7 FORMULA	EXACT 7 SMART
	Opis	Kod	Cena netto		
	Laptop z systemem Windows 10	8-33100160	5 870,00	O	O
	Wytrzymały laptop z systemem Windows 10	8-33100170	18 887,00	O	O
 x4 x4	4x 4-punktowe klamry do kół 10-21" do samochodów, z przedłużkami 26" w zestawie, tylko dla Exact 7 Smart	8-34100022	5 098,00	-	O
 x4	4x 4-punktowe klamry do kół 10-21" do samochodów, tylko dla Exact 7 Smart	8-34100020	4 463,00	-	O
 x4	Zestaw przedłużek do 26" dla zacisków o kodzie 8-34100020, tylko dla Exact 7 Smart	8-34100021	951,00	-	O

■ = Standard O = Kompatybilne - = NIEkompatybilne

OPCJONALNE AKCESORIA DO EXACT 7 FORMULA & SMART

OPCJONALNE AKCESORIA DO EXACT 7 FORMULA & SMART				EXACT 7 FORMULA	EXACT 7 SMART
	Opis	Kod	Cena netto		
	Półka na drukarkę	8-34900036/16	1 156,00	0	0

SAMI
invest

■ = Standard ○ = Kompatybilne - = NIEkompatybilne

URZĄDZENIA DO GEOMETRII Z KAMERAMI 3D

EXACT LINEAR PLUS

PROFESJONALNE URZĄDZENIA DO GEOMETRII KÓŁ DO SAMOCHODÓW OSOBOWYCH I DOSTAWCZYCH Z DWIEMA KAMERAMI

STANDARDOWE AKCESORIA

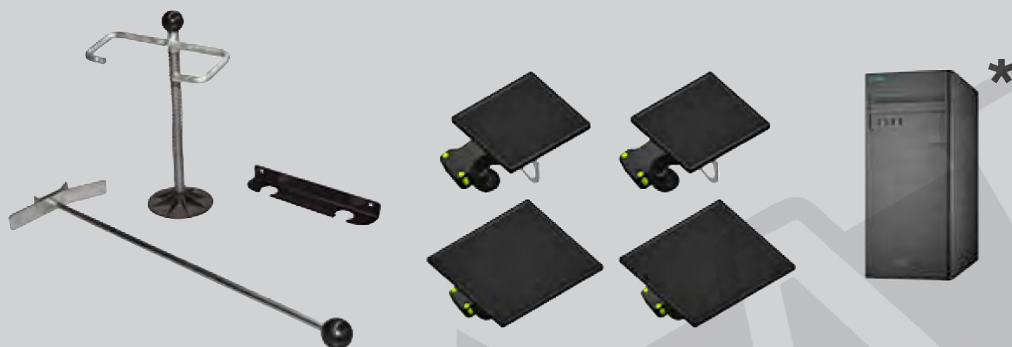

* TYLKO Z WERSJĄ FULL PACK

Kod	Zasilanie	Opis	Cena netto
0-34102101/36 0-34102101/16	115-230V/1PH/50-60Hz	EXACT LINEAR PLUS FULL PACK Dwie 5-megapikselowe kamery cyfrowe do widzenia maszynowego, NOWE CELE Z FILTREM ANTYREFLEKSYJNYM, ODPOWIEDNIE DO KAŻDEJ KLAMRY. Wyposażony w wiązkę pomiarową, kolumnę, komputer, klawiaturę, mysz, 4 cele o wysokiej rozdzielczości, blokadę kierownicy, depresor hamulca, monitor 27". <u>Drukarka, klamry i obrotnice nie wchodzi w skład zestawu.</u>	39 038,00
0-34102301/36 0-34102301/16	115-230V/1PH/50-60Hz	EXACT LINEAR PLUS NO-PC Cechy: Dwa 5-megapikselowe kamery cyfrowe do widzenia maszynowego, NOWE CELE Z FILTREM ANTYREFLEKSYJNYM, ODPOWIEDNIE DO KAŻDEJ KLAMRY. Wyposażony w wiązkę pomiarową, kolumnę, 4 cele o wysokiej rozdzielczości, blokadę kierownicy, depresor hamulca. <u>Wyświetlacz LCD, klamry, komputer, drukarka, klawiatura, mysz i obrotnice nie wchodzi w skład zestawu.</u>	31 442,00
8-34900065/16		Zestaw do dostosowywania, który należy zamówić z sufiksem /36 (kodem kolorystycznym maszyny): oprogramowanie do ustawiania, instrukcje obsługi, elementy do dostosowywania (obowiązkowe)	5 418,00
8-34900075		Zestaw do dostosowywania, który należy zamówić z sufiksem /16 (kodem kolorystycznym maszyny): oprogramowanie do ustawiania, instrukcje obsługi, elementy do dostosowywania (obowiązkowe)	5 418,00

DOSTĘPNE KOLORY: CZERWONY RAL 3002 (/16) I SZARY RAL 9006 (/36)







www.corghi.pl

ODLICZ OD CENY NETTO -25% RABATU

Cennik SAMiNWEST ważny od 01.04. 2026 do ukazania się nowej wersji .

AKCESORIA OPCJONALNE

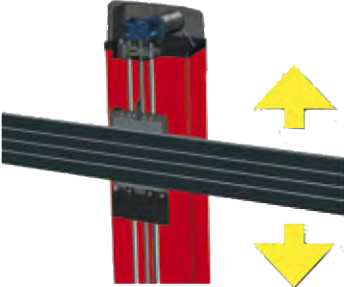



	Opis	Kod	Cena netto	EXACT LINEAR PLUS FP	EXACT LINEAR PLUS NO-PC	EXACT LINEAR FP	EXACT LINEAR B. FP	EXACT LINEAR NO PC	EXACT LINEAR WALL	EXACT LINEAR KIT	EXACT LINEAR PLUS X
 x4  x4	4x 4-punktowe klamry kół 10-21" do samochodów osobowych z przedłużkami do 26"	8-34100022	5 098,00	O	O	-	-	-	-	-	O
 x4	4x 4-punktowe klamry kół 10-21" do samochodów osobowych	8-34100020	4 463,00	O	O	-	-	-	-	-	O
 x4	Zestaw przedłużeń do 26" do kodu 8-34100020	8-34100021	951,00	O	O	-	-	-	-	-	O
	Ruchoma belka umożliwia podnoszenie oraz opuszczanie belki z kamerami	8-34900064	6 523,00	O	O	-	-	-	-	-	-

■ = Standard

O = Kompatybilne

- = NIEkompatybilne

AKCESORIA OPCJONALNE



	Opis	Kod	Cena netto	EXACT LINEAR PLUS FP	EXACT LINEAR PLUS NO-PC	EXACT LINEAR FP	EXACT LINEAR B. FP	EXACT LINEAR NO PC	EXACT LINEAR WALL	EXACT LINEAR KIT	EXACT LINEAR PLUS X
	Śledzenie kamer opcja dostępna wraz z ruchomą belką	8-34900071	1 828,00	0	0	-	-	-	-	-	-
	Para mechanicznych obrotnic samochodowych z zestawem ROC w trybie push (bez blokady koła). Wymiary: 485x435x48,5mm. Udźwig: 1000 kg.	8-34900019	2 796,00	0	0	0	0	0	0	0	0
 X2	Zestaw ROC push-mode - dla obrotnic 8-34900019 (dostawa dostępna z Włoch i Chin)	8-34100052	393,00	0	0	0	0	0	0	0	0
	Standardowy zestaw trzpieni (4 szt.) na jedną klamrę	8-34900041	718,00	0	0	0	0	0	0	0	0

■ = Standard

O = Kompatybilne

- = NIEkompatybilne

AKCESORIA OPCJONALNE



	Opis	Kod	Cena netto	EXACT LINEAR PLUS FP	EXACT LINEAR PLUS No-PC	EXACT LINEAR FP	EXACT LINEAR B. FP	EXACT LINEAR No PC	EXACT LINEAR WALL	EXACT LINEAR KIT	EXACT LINEAR PLUS X
	Szafka na drukarkę	8-34900036/16	1 156,00	0	0	0	0	0	0	0	0
	Wózek do klamr i celów (1 szt.).	8-34900018/16	1 380,00	-	-	0	0	0	0	0	-
	Wózek 2.0 : wózek na klamry i cele	8-34900074/16	1 380,00	0	0	-	-	-	-	-	0

■ = Standard

O = Kompatybilne

- = NIEkompatybilne

AKCESORIA OPCJONALNE





	Opis	Kod	Cena netto	EXACT LINEAR PLUS FP	EXACT LINEAR PLUS No-PC	EXACT LINEAR FP	EXACT LINEAR B. FP	EXACT LINEAR No PC	EXACT LINEAR WALL	EXACT LINEAR KIT	EXACT LINEAR PLUS X
	Aligner Trolley II: do używania geometrii kół w różnych stanowiskach roboczych lub w trybie przejazdu	8-3490072/90	2 334,00	0	0	0	0	0	-	0	-
	Kalibrator 2.0 komplet do kalibracji i konserwacji, odpowiedni tylko dla wersji „A”			0	0	0	0	0	0	0	0
	Pojedynczy cel „B” do kalibracji, odpowiedni tylko dla wersji „B”.	8-3490028	3 065,00	-	-	-	0	-	-	-	-

■ = Standard

O = Kompatybilne



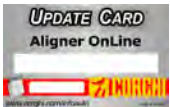

- = NIEkompatybilne

AKCESORIA OPCJONALNE

	Opis	Kod	Cena netto	EXACT LINEAR PLUS FP	EXACT LINEAR PLUS No-PC	EXACT LINEAR FP	EXACT LINEAR B. FP	EXACT LINEAR No PC	EXACT LINEAR WALL	EXACT LINEAR KIT	EXACT LINEAR PLUS X
	Zestaw zdalnego sterowania (z radiem przemysłowym 2,4 GHz)	8-35100060	1 828,00	0	0	0	0	0	0	0	0
	NEXREMOTE Tablet wykorzystywany jest jako zdalna jednostka sterująca graficznym interfejsem użytkownika lub jako dodatkowy przenośny monitor. Można go również wykorzystać do pokazania klientowi w czasie rzeczywistym aktualnego stanu pojazdu.	8-31100001	3 353,00	0	0	0	0	0	0	0	0
	Karta kredytów do bazy danych dla CAL ONE TOUCH.	8-33100094	2 229,00	0	0	0	0	0	0	0	0
	Baza danych ONLINE do ustawiania geometrii kół - karta 10 kredytów.	8-33100043	389,00	0	0	0	0	0	0	0	0
	Zestaw aktywacyjny ROMESS	8-34900039	695,00	0	0	0	0	0	0	0	0
	Aktualizacja bazy danych.	8-34900022	1 919,00	0	0	0	0	0	0	0	0
	Aktywacja bazy danych USA.	8-34900031	485,00	0	0	0	0	0	0	0	0
	Aktualizacja Static helps.	8-34900055	1 480,00	0	0	0	0	0	0	0	0
	Pełny zestaw aktualizacji animacji	8-34900052	2 924,00	0	0	0	0	0	0	0	0

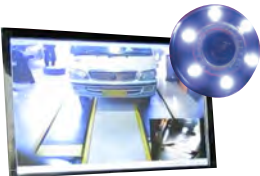
■ = Standard 0 = Kompatybilne - = NIEkompatybilne

AKCESORIA OPCJONALNE





	Opis	Kod	Cena netto	EXACT LINEAR PLUS FP	EXACT LINEAR PLUS No-PC	EXACT LINEAR FP	EXACT LINEAR B. FP	EXACT LINEAR No PC	EXACT LINEAR WALL	EXACT LINEAR KIT	EXACT LINEAR PLUS X
	Drive-On Assistant , z systemem kamer ułatwiającym pozycjonowanie pojazdu na obszarze roboczym.	8-34900015	923,00	O	O	O	O	O	-	O	-
SMART ROC	Włączenie funkcji SMART-ROC OBOWIĄZKOWE W PRZYPADKU STOSOWANIA SZYBKICH ZACISKÓW CLAMPONTYRE	8-34100048	4 947,00	O	O	-	-	-	-	-	O
	ClampOnTyre: Szybka, samocentrująca, ergonomiczna. Klamra bezkontaktowa. Dołączone szczęki umożliwiają chwytanie kół o średnicy od 19" do 32". W zestawie ochrona nadkoli. Kod zawiera jeden zacisk. UWAGA: Aby użyć ClampOnTyre z EXACT LINEAR PLUS, konieczne jest zamówienie zestawu 8-34100048 (SMART ROC)	8-33100189	4 632,00	O	O	-	-	-	-	-	O
	Zestaw rozszerzeń do samochodów dostawczych: zestaw do użytku z samochodami dostawczymi. Zestaw na jeden zacisk.	8-33100191	1 901,00	O	O	-	-	-	-	-	O
	Zestaw rozszerzeń XL: do kół o średnicy od 32" do 39". Zestaw na jeden zacisk.	8-33100190	1 901,00	O	O	-	-	-	-	-	O
 X4	Zestaw 4 szt. stalowych linek zabezpieczających przed upadkiem z 4 zaciskami do ClampOnTyre	8-33100196	663,00	O	O	-	-	-	-	-	O

■ = Standard

O = Kompatybilne

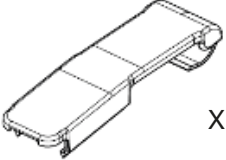
- = NIEkompatybilne

AKCESORIA OPCJONALNE

	Opis	Kod	Cena netto	EXACT LINEAR PLUS FP	EXACT LINEAR PLUS No-PC	EXACT LINEAR FP	EXACT LINEAR B. FP	EXACT LINEAR No PC	EXACT LINEAR WALL	EXACT LINEAR KIT	EXACT LINEAR PLUS X
 X15	Zestaw 15 szt. plastikowych osłon obręczy koła do klamr ClampOnTyre	8-33100197	338,00	O	O	-	-	-	-	-	O
	Zestaw uchwytów na klamry do montażu na ścianie z uchwytem na rozszerzenia.	8-33100192	1 553,00	O	O	-	-	-	-	-	O
 X4	Zestaw 4 dystansów do montażu z zestawem 8-33100192, w którym ClampOnTyres są wyposażone w rozszerzenia VAN 8-33100191	8-33100195	1 206,00	O	O	-	-	-	-	-	-
	Szybki zacisk 9" do 21" do samochodów osobowych	8-33100025	3 353,00	O	O	-	-	-	-	-	O
	Zestaw czterech 3-punktowych automatycznych zacisków szybkich od 10" do 21" do felg aluminiowych i felg dobrze wycentrowanych, nie jest wymagana kompensacja „Run-Out”	803269218	12 515,00	O	O	-	-	-	-	-	O

■ = Standard

O = Kompatybilne

- = NIEkompatybilne

AKCESORIA OPCJONALNE





	Opis	Kod	Cena netto	EXACT LINEAR PLUS FP	EXACT LINEAR PLUS NO-PC	EXACT LINEAR FP	EXACT LINEAR B. FP	EXACT LINEAR NO PC	EXACT LINEAR WALL	EXACT LINEAR KIT	EXACT LINEAR PLUS X
	Bardzo lekka karbonowa klamra 4-punktowa od 10" do 26" dla samochodów osobowych	8-33100159	2 869,00	O	O	-	-	-	-	-	O
	Przedłużenie 4" plus adapter do ciężarówki dla jednej klamry.	8-33100100	1 553,00	O	O	-	-	-	-	-	O
	Zestaw haka do kół do zacisków 4-punktowych (zestaw na 4 zaciski). Zawiera 8-33100185 (zestaw 4 plastikowych sworzni typu 1). Pasuje do zacisków 8-33100159, 8-33100166, 8-33100130 i 8-33100177.	8-33100184	7 756,00	O	O	-	-	-	-	-	O
	Zestaw 4 kołków plastikowych typ 1	8-33100185	215,00	O	O	-	-	-	-	-	O
	Zestaw 4 kołków plastikowych typ 2	8-33100186	288,00	O	O	-	-	-	-	-	O
	Zestaw 4 kołków plastikowych typ 3	8-33100187	288,00	O	O	-	-	-	-	-	O

■ = Standard

O = Kompatybilne

- = NIEkompatybilne

AKCESORIA OPCJONALNE





	Opis	Kod	Cena netto	EXACT LINEAR PLUS FP	EXACT LINEAR PLUS No-PC	EXACT LINEAR FP	EXACT LINEAR B. FP	EXACT LINEAR No PC	EXACT LINEAR WALL	EXACT LINEAR KIT	EXACT LINEAR PLUS X
	Zestaw 12 pazurów do felg stalowych Iveco Daily, pasuje do kodu 803268218 i kodu 8-33100025	803289414	1 120,00	O	O	-	-	-	-	-	O
	Zestaw 12 przedłużeń do 23" do zacisków 3-punktowych, pasujących do kodu 803268218 i kodu 8-33100025	8-33200003	2 385,00	O	O	-	-	-	-	-	O
	Zestaw 12 krótkich pazurów, odpowiedni do kodu 803268218 i kodu 8-33100025	803284944	288,00	O	O	-	-	-	-	-	O
	Zestaw czterech kołków wyścigowych do uchwytu koła ciężarówki.	803258555	759,00	O	O	-	-	-	-	-	O

■ = Standard

O = Kompatybilne

- = NIEkompatybilne

AKCESORIA OPCJONALNE





	Opis	Kod	Cena netto	EXACT LINEAR PLUS FP	EXACT LINEAR PLUS No-PC	EXACT LINEAR FP	EXACT LINEAR B. FP	EXACT LINEAR No PC	EXACT LINEAR WALL	EXACT LINEAR KIT	EXACT LINEAR PLUS X
	Zestaw 12 pazurów o różnych kształtach, pasujących do kodu 803268218 i kodu 8-33100025	803284946	389,00	O	O	-	-	-	-	-	O
	Zestaw 12 pazurów do felg o wyjątkowym profilu, pasuje do kodu 803268218 i kodu 8-33100025	8-33200004	389,00	O	O	-	-	-	-	-	O
	Kompletny zestaw adapterów Mercedes i BMW (25 szt.), pasujący do kodu 803268218 i kodu 8-33100025	803284942	4 093,00	O	O	-	-	-	-	-	O
	Kompletny zestaw adapterów Porsche (4+4 szt.), pasujący do kodu 803268218 i kodu 8-33100025	803284943	1 704,00	O	O	-	-	-	-	-	O

■ = Standard

O = Kompatybilne

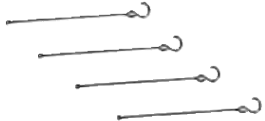
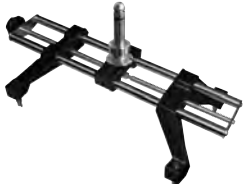
- = NIEkompatybilne

AKCESORIA OPCJONALNE

	Opis	Kod	Cena netto	EXACT LINEAR PLUS FP	EXACT LINEAR PLUS No-PC	EXACT LINEAR FP	EXACT LINEAR B. FP	EXACT LINEAR No-PC	EXACT LINEAR WALL	EXACT LINEAR KIT	EXACT LINEAR PLUS X
	Zestaw 4 elastycznych linek do wszystkich typów klamr	803261239	425,00	0	0	-	-	-	-	-	0
	Klamra 10" do 21" do samochodów	8-33100130	1 663,00	0	0	-	-	-	-	-	0
	Klamra do samochodów BMW i MERCEDES	8-33100041	4 047,00	0	0	-	-	-	-	-	0
	Zestaw 4 dwuprofilowych trzpieni do klamr samochodowych.	8-33100039	759,00	0	0	-	-	-	-	-	0
	Podwójne trzpienie SCC (zestaw 4 szt.).	8-33120000	512,00	0	0	-	-	-	-	-	0
	Zestaw 4 dwuprofilowych trzpieni powlekanych żywicą do klamr kół kodzie 8-34100020 i 8-34100022. Jeden zestaw na jedną klamrę.	8-33120001	978,00	0	0	0	0	0	0	0	0

■ = Standard

O = Kompatybilne

- = NIEkompatybilne

AKCESORIA OPCJONALNE



	Opis	Kod	Cena netto	EXACT LINEAR PLUS FP	EXACT LINEAR PLUS No-PC	EXACT LINEAR FP	EXACT LINEAR B. FP	EXACT LINEAR No PC	EXACT LINEAR WALL	EXACT LINEAR KIT	EXACT LINEAR PLUS X
	Zestaw 4 dwuprofilowych powlekanych trzpieni do klamr o kodzie 8-33100159 i 8-33100130. Jeden zestaw na jeden zacisk.	8-33120002	978,00	O	O	-	-	-	-	-	O
	Zestaw 4 dwuprofilowych powlekanych trzpieni SSC do klamr o kodzie 8-33100159 i 8-33100130. Jeden zestaw na jeden zacisk.	8-33120003	978,00	O	O	-	-	-	-	-	O
	Zestaw 12 przedłużeń kołków o długości 58 mm do szybkich klamr.	803284947	457,00	O	O	-	-	-	-	-	O
	Zestaw trzech przedłużeń 28" do szybkich klamr.	8-33100026	1 640,00	O	O	-	-	-	-	-	O
	Zestaw 12 długich kołków (57 mm) do szybkich klamr.	803284945	293,00	O	O	-	-	-	-	-	O

■ = Standard

O = Kompatybilne

- = NIEkompatybilne

AKCESORIA OPCJONALNE



	Opis	Kod	Cena netto	EXACT LINEAR PLUS FP	EXACT LINEAR PLUS No-PC	EXACT LINEAR FP	EXACT LINEAR B. FP	EXACT LINEAR No PC	EXACT LINEAR WALL	EXACT LINEAR KIT	EXACT LINEAR PLUS X
	32" monitor LCD.	8-31600016	4 303,00	0	0	-	-	-	-	-	-
	27" monitor LCD.	8-34120000	2 147,00	0	0	0	0	0	0	0	0
	Panoramiczny monitor 22"	8-21100234	1 480,00	0	0	0	0	0	0	0	0

■ = Standard

O = Kompatybilne

- = NIEkompatybilne

AKCESORIA OPCJONALNE

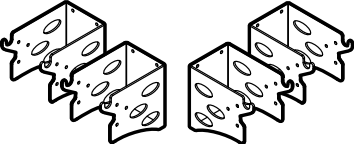



	Opis	Kod	Cena netto	EXACT LINEAR PLUS FP	EXACT LINEAR PLUS No-PC	EXACT LINEAR FP	EXACT LINEAR B. FP	EXACT LINEAR No PC	EXACT LINEAR WALL	EXACT LINEAR KIT	EXACT LINEAR PLUS X
	Kolorowa drukarka atramentowa.	8-21120005	750,00	0	0	0	0	0	0	0	0
	Kolorowa drukarka atramentowa.	8-34900079	772,00	0	0	0	0	0	0	0	0
	4-punktowe uchwyty na klamry do montażu na ścianie (4 szt.).	8-31600017	526,00	0	0	0	0	0	0	0	0

■ = Standard

O = Kompatybilne

- = NIEkompatybilne

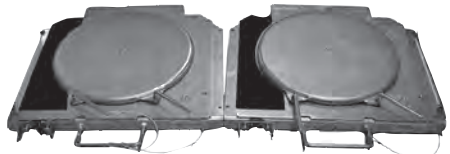
AKCESORIA OPCJONALNE





	Opis	Kod	Cena netto	EXACT LINEAR PLUS FP	EXACT LINEAR PLUS No-PC	EXACT LINEAR FP	EXACT LINEAR B. FP	EXACT LINEAR No PC	EXACT LINEAR WALL	EXACT LINEAR KIT	EXACT LINEAR PLUS X
	Przenośna nagrzewnica indukcyjna	8-35100059	20 970,00	0	0	0	0	0	0	0	0
	Para obrotnic mechanicznych Wymiary 375x305x50 mm - Ø 310 mm - Zakres ± 35 mm Udźwig 1000 kg	803268866	2 321,00	0	0	-	-	-	-	-	0
	Para podkładek do obrotnic mechanicznych 803268866.	8-33100111	521,00	0	0	-	-	-	-	-	0
	Para mechanicznych obrotnic samochodowych z zestawem ROC push-mode Wymiary 400x450x50 mm - Ø 320 mm - zakres ± 40 mm Udźwig 1.000 kg	8-33100102	3 814,00	0	0	-	-	-	-	-	0
	Para ograniczników kół do platform o kodzie 8-33100101 i 8-33100102.	8-33100103	302,00	0	0	-	-	-	-	-	0

■ = Standard

O = Kompatybilne

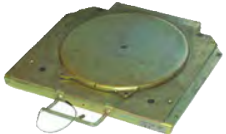
- = NIEkompatybilne

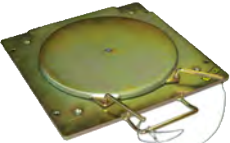
AKCESORIA OPCJONALNE

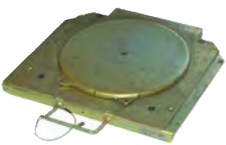
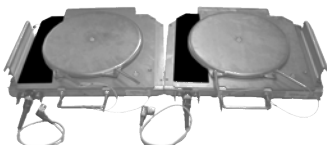

	Opis	Kod	Cena netto	EXACT LINEAR PLUS FP	EXACT LINEAR PLUS NO-PC	EXACT LINEAR FP	EXACT LINEAR B. FP	EXACT LINEAR NO PC	EXACT LINEAR WALL	EXACT LINEAR KIT	EXACT LINEAR PLUS X
	Obrotnica o wysokim profilu Wymiary 400x450x36 mm - Ø 320 mm - Zakres ± 40 mm Udźwig 1000 kg	803227745	1 732,00	O	O	-	-	-	-	-	O
	Krótką płyta poślizgowa do łączenia z 803227745 Wymiary 835x370x37 mm Udźwig 1000 kg	803227757	1 165,00	O	O	-	-	-	-	-	O
	Obrotnica o niskim profilu Wymiary 400x450x26 mm - Ø 320 mm - Zakres ± 40 mm Udźwig 1000 kg	803229274	1 531,00	O	O	-	-	-	-	-	O
	Długa płyta poślizgowa Wymiary 1732x535x25 mm Udźwig 1000 kg	803231255	3 330,00	O	O	-	-	-	-	-	O
	Mechaniczna obrotnica wysoka do samochodów (z blokadą koła) Wymiary 400x450x53 mm - Ø 320 mm - Zakres ± 40 mm Udźwig 1000 kg	804241069	1 955,00	O	O	-	-	-	-	-	O
	Zestaw ROC push-mode - żelazne obrotnice do łączenia z 803261967 i 8-33100022.	803259570	521,00	O	O	-	-	-	-	-	O

■ = Standard

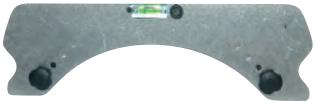

O = Kompatybilne

- = NIEkompatybilne

AKCESORIA OPCJONALNE

	Opis	Kod	Cena netto	EXACT LINEAR PLUS FP	EXACT LINEAR PLUS NO-PC	EXACT LINEAR FP	EXACT LINEAR B. FP	EXACT LINEAR NO PC	EXACT LINEAR WALL	EXACT LINEAR KIT	EXACT LINEAR PLUS X
	Poziomica kierownicy.	8-33100050	507,00	O	O	O	O	O	O	O	-
	Pręt dociskowy do ustawiania Mercedesa.	8-33100049	672,00	O	O	-	-	-	-	-	O
	Specjalne wyposażenie do ustawiania VAS.	803254284	4 883,00	O	O	-	-	-	-	-	O

NOWOŚCI

	Zestaw rozszerzeń przeznaczony do niskich spoilerów. Jeden zestaw przeznaczony dla 4 ClampOnTyre.	8-33100202	1 901,00	O	-	-	-	-	-	-	-
	PARA ALUMINIOWYCH MECHANICZNYCH OBROTNIC, 4 x ROC Wymiary: 500 x 470 x 50 mm. Średnica tarczy: 360 mm. Maksymalne obciążenie: 3000 kg. W zestawie 4 podkładki dystansowe ROC	8-33100204	2 969,00	O	O	O	O	O	O	O	O

■ = Standard

O = Kompatybilne

- = NIEkompatybilne

URZĄDZENIA DO GEOMETRII BEZKLAMROWE/BEZKONTAKTOWE

RAPIDE GO

Dynamika pojazdu Szybka diagnostyka

Dynamiczna kontrola wstępna podczas przejazdu w celu szybkiego sprawdzenia geometrii samochodów samochodowych i lekkich pojazdów ciężarowych



Analizuje siły wkładane podczas jazdy i analizuje zużycie opon



Kod	Zasilanie	Opis	Cena netto
0-35101101/16	100-240V / 1 Ph / 50-60Hz	Rapide Go Full Pack Zawiera jednostkę centralną z szafką, komputer PC, klawiaturę, mysz, system przetwarzania, platformy pomiarowe do montażu w posadzce i sygnalizację świetlną.	77 447,00
8-35100083	-	Zestaw do personalizacji do zamówienia z Rapide Go: zawiera oprogramowanie, instrukcje obsługi, elementy do personalizacji (obowiązkowy)	891,00

AKCESORIA DLA URZĄDZEŃ DO GEOMETRII BEZKLAMROWEJ/BEZKONTAKTOWEJ

	Opis	Kod	Cena netto
	Atramentowa kolorowa drukarka	8-61200237	795,00
	27" monitor LCD	8-34120000	2 147,00
	Uchwyt monitora LCD	8-61200143	434,00

AKCESORIA DLA URZĄDZEŃ DO GEOMETRII BEZKLAMROWEJ/BEZKONTAKTOWEJ

	Opis	Kod	Cena netto
	Zestaw ramp do montażu na posadzce	8-35100084	9 684,00
	Zestaw do rozpoznawania tablic rejestracyjnych	8-35100096	4 468,00
	Aktualizacja bazy danych - RAPIDE GO	8-3510093	3 157,00
	Zestaw zdalnego sterowania (z radiem przemysłowym 2,4 GHz)	8-35100086	1 741,00
	NEXREMOTE Tablet wykorzystywany jest jako zdalna jednostka sterująca graficznym interfejsem użytkownika lub jako dodatkowy przenośny monitor. Można go również wykorzystać do pokazania klientowi w czasie rzeczywistym aktualnego stanu pojazdu.	8-31100001	3 353,00

USŁUGA INTERNETOWA UMOŻLIWIAJĄCA ZDALNĄ AKTUALIZACJĘ BAZY DANYCH I AKTYWACJĘ NOWYCH FUNKCJI, BEZ POMOCY TECHNICZNEJ NA MIEJSCU.

	Opis	Kod	Cena netto	REMO COMPACT DUE REMO 4C	EXACT BLACKTECH	EXACT PRECISION QUATTRO	LINEAR PLUS	LINEAR	EXACT 7	EXACT 70/700/7000	RAPIDE GO
	SMART UPDATE: Aktualizacja MIĘDZYNARODOWEJ bazy danych za pośrednictwem serwisu internetowego Infoauto.	8-33100205	3 161,00	0	0	0	-	-	0	0	-
	SMART UPDATE: Aktualizacja MIĘDZYNARODOWEJ bazy danych za pośrednictwem serwisu internetowego Infoauto.	8-33100206	1 919,00	-	-	0	0	-	-	-	-
	SMART UPDATE: Aktualizacja MIĘDZYNARODOWEJ bazy danych za pośrednictwem serwisu internetowego Infoauto.	8-33100207	3 157,00	-	-	-	-	-	-	-	0
	SMART UPDATE: Aktualizacja bazy danych USA i AMERYKI PÓŁNOCNEJ za pośrednictwem serwisu internetowego Infoauto.	8-33100208	485,00	0	0	0	-	-	0	0	-
	SMART UPDATE: Aktualizacja bazy danych USA i AMERYKI PÓŁNOCNEJ za pośrednictwem serwisu internetowego Infoauto.	8-33100209	343,00	-	-	0	0	-	-	-	-
	SMART UPDATE: Aktualizacja bazy danych INTERNATIONAL + U.S.A. i NORTH AMERICA za pośrednictwem serwisu internetowego Infoauto.	8-33100219	3 645,00	0	0	0	-	-	0	0	-
	SMART UPDATE: Aktualizacja bazy danych INTERNATIONAL + U.S.A. i NORTH AMERICA za pośrednictwem serwisu internetowego Infoauto.	8-33100220	2 261,00	-	-	0	0	-	-	-	-
	SMART UPDATE: Aktywacja AUTOŚLEDZENIA.	8-33100217	1 873,00	-	-	0	0	-	-	-	-
	SMART UPDATE: Aktywacja SMART-ROC.	8-33100218	4 947,00	-	-	0	-	-	-	-	-

USŁUGA INTERNETOWA UMOŻLIWIAJĄCA ZDALNĄ AKTUALIZACJĘ BAZY DANYCH I AKTYWACJĘ NOWYCH FUNKCJI, BEZ POMOCY TECHNICZNEJ NA MIEJSCU.

	Opis	Kod	Cena netto	REMO COMPACT DUE REMO 4C	EXACT BLACKTECH	EXACT PRECISION QUATTRO	LINEAR PLUS	LINEAR	EXACT 7	EXACT 70/700/7000	RAPIDE GO
	SMART UPDATE: Aktywacja STATYCZNYCH POMOCY WIZUALNYCH.	8-33100211	1 480,00	-	-	0	0	0	0	0	-
	SMART UPDATE: Aktywacja ANIMOWANYCH POMOCY WIZUALNYCH.	8-33100212	2 924,00	-	-	0	0	0	0	0	-
	SMART UPDATE: Aktywacja procedury KONTROLI WIZUALNEJ.	8-33100210	1 919,00	0	-	-	-	-	-	-	-
	SMART UPDATE: Aktywacja procedury MULTILINK.	8-33100213	2 924,00	-	0	0	0	0	0	0	-
	SMART UPDATE: Aktywacja procedury ROMESS.	8-33100214	695,00	-	-	-	0	0	-	-	-
	SMART UPDATE: Aktywacja procedury CIĘŻARÓWEK, PRZYCZEP, NACZEP.	8-33100215	4 161,00	-	-	-	-	-	-	0	-
	SMART UPDATE: Aktywacja procedury dla 4. osi pojazdu.	8-33100216	909,00	-	-	-	-	-	-	0	-



SAM
invest

Saminwest Janusz Sobik
ul. Rybnicka 77a, 44-285 rzuchów
tel.: 32-430-10-62
saminwest@saminwest.com
www.corghi.pl

