



SAM
invest



PODNOŚNIKI

**PODPOSAZDKOWE, PŁYTOWE, PUNKTOWE,
MOTOCYKLOWE ORAZ MOBILNE KOLUMNY**

CENNIK 03.2026

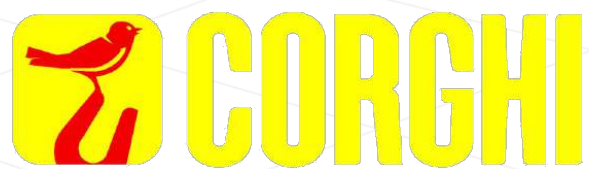

**PIERWSZY AUTORYZOWANY DYSTRYBUTOR I
PRZEDSTAWICIEL MARKI CORGHI W POLSCE**

Wersja
PL

O MARCE

CORGHI (1954) jest największym producentem sprzętu do obsługi kół. Obecna gama oferowanych produktów zawiera montażownice automatyczne, wyważarki do kół, urządzenia do ustawiania geometrii kół, podnośniki, linie diagnostyczne, inny sprzęt diagnostyczny oraz urządzenia dodatkowe. Wraz z partnerami, Corghi posiada największą na świecie sieć dystrybucji sprzętu do obsługi samochodów. Swoim zasięgiem obejmuje 137 krajów, posiada ponadto swe filie w Niemczech, Meksyku i Chinach, a w 2009 roku została otwarta filia w Stanach Zjednoczonych. Od roku 2018 zmieniono nazwę firmy na Nexion SPA. Marka Corghi i siedziba pozostała bez zmian.

MISJA FIRMY

Klienci są najważniejsi – naszym najważniejszym priorytetem jest zadowolenie klienta z jakości, dystrybucji i innowacyjności produktów.

Całościowe i kompleksowe rozwiązania we wszystkim co robimy – jest kluczem do budowania silnych relacji partnerskich ze współpracownikami, klientami, dostawcami a naszą firmą.

Ciągłe udoskonalanie – jest bardzo ważnym aspektem naszej działalności.

Innowacyjność dla rozwoju – kreatywne i całościowe rozwiązania prowadzą nas do rozwoju.

Najlepsze talenty dla zespołu – nasza kadra jest wysoko wykwalifikowana, kreatywna, przedsiębiorcza i wie jak osiągnąć najlepsze efekty.

INNOWACYJNOŚĆ

Corghi może także poszczycić się nagrodami za innowacyjność technologiczną w swoim sektorze, przyznanymi przez niezależne organizacje certyfikujące i doceniające ciągle starania i wysiłki w osiągnięciu rezultatów w innowacyjności. Innowacyjności, która pozwala specjalistom z branży oponiarskiej oraz branży automechaniki na pełny profesjonalizm w swej dziedzinie w odpowiedzi na wszelkie nowinki techniczne związane z projektowaniem samochodów i opon.

CENNIK

Producent zastrzega sobie prawo do zmiany parametrów swoich produktów w dowolnym czasie. Informacje zawarte w niniejszym cenniku nie są prawnie wiążące i nie stanowią oferty handlowej, w tym w rozumieniu art. 66 § 1 Kodeksu cywilnego. Zdjęcia mają charakter poglądowy i mogą różnić się od oryginału. Zastrzegamy sobie prawo do zmian cen sprzedaży w przypadku, gdy wartość kursu sprzedaży EUR w NBP przekroczy 4,8000 PLN/€. Kopiowanie oraz jakiegokolwiek modyfikowane zabronione. Cennik ważny od 10.03.2026 aż do ukazania się nowej wersji.

*Gwarantujemy najlepsze ceny Marki
CORGHI w kraju. Wysokie rabaty
dla każdego klienta na maszyny
najwyższej jakości.
Znajdź lepszą ofertę na
rynku a sprostamy każdej*

*Ceny podane w niniejszym cenniku są
cenami katalogowymi netto bez rabatu. Standardowy
rabat to **-25%** odliczany od cen katalogowych netto.*

*Skontaktuj się z nami aby otrzymać coś
więcej i dowiedzieć się o naszych promocjach*

Tel. 601 555 541



SPIS TREŚCI

Kliknij na produkt, lub stronę, aby się na nią przenieść.

PODNOŚNIKI STEMPLOWE

ERCO IL635.2 EVO	5
ERCO IL3502 EVO	7
ERCO IL 5502	8
Akcesoria	10

PODNOŚNIKI PŁYTOWE

ERCO 25 TP	14
Akcesoria	15

MOTORBIKE LINE

BL600	16
BL300	16
Akcesoria	18

PODNOŚNIKI PUNKTOWE

CA002 CE	21
CA118	21
CA240	21
CA240P	21
CA330	21
CA440	21

PODNOŚNIKI DO POJAZDÓW CIĘŻAROWYCH Z MOBILNYMI KOLUMNAMI

ERCO-LE 75 Series	22
ERCO-LE 55 Series	23
Accessories	25

BEZPRZEWODOWE HYDRAULICZNE KOLUMNY MOBILNE

ERCO-LE H65-H75-H86 Series	27
Akcesoria	28

PODNOŚNIKI DO POJAZDÓW CIĘŻAROWYCH

KRATOS 28.0 Series	29
--------------------	----

PODNOŚNIKI STEMPOWE - PODPOSADZKOWE

ERCO IL635.2 EVO

- Elektrohydrauliczny podnośnik dwuramienny, nadbudowa z dwoma płaskimi wspornikami do podnoszenia.
- Pojemność: 3.500 kg
- Do napraw i konserwacji
- Wodoodporna stalowa kasetka

Jednostka hydrauliczna:

- Cylinder chromowany na twardo
- Elastyczny system synchronizacji i bezpieczeństwa
- Elementy prowadzące wolne od korozji
- Zespół pompy hydraulicznej z zanurzonym silnikiem
- Pneumatyczne opuszczanie awaryjne
- Programowalna jednostka sterująca z przyciskami

Nadbudowa:

- Dwa regulowane wsporniki do podnoszenia, RAL 9006
- Antypoślizgowe, gumowe podkładki

Klient musi zapewnić 10 litrów oleju hydraulicznego o lepkości 22

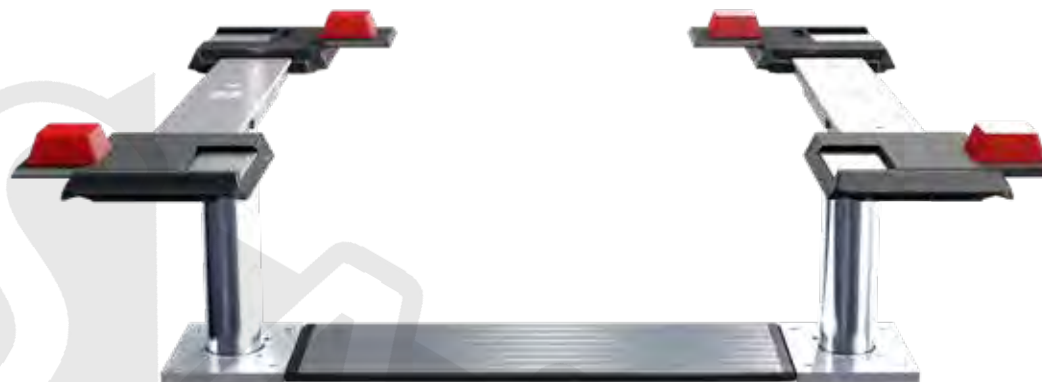

KAŻDY PODNOŚNIK SKŁADA SIĘ Z TRZECH CZĘŚCI, Z KTÓRYCH KAŻDA JEST OBOWIĄZKOWA DO STWORZENIA KOMPLETNEJ MASZYNY: JEDNOSTKA HYDRAULICZNA, KASETA STALOWA, NADBUDOWA

Kod	Zasilanie	Opis	Cena netto
		<i>UKŁAD HYDRAULICZNY I STALOWA KASETA DOSTARCZANE ODDZIELNIE</i>	
0-48100501/36	230-400V / 3P _H +N+PE / 50Hz / 16A	Jednostka hydrauliczna do ERCO IL635.2 EVO - wysokość podnoszenia 1915 mm, obowiązkowy	38 555,00
8-48100065		Obowiązkowy zestaw do dostosowywania zespołu pompy hydraulicznej	10,00
8-48100062		Kaseta stalowa (Odległość tłka: 1550mm), obowiązkowa	11 410,00
		<i>JEDNOSTKA HYDRAULICZNA WSTĘPNIE ZAMONTOWANA W KASECIE</i>	
0-48100551	230-400V / 3P _H +N+PE / 50Hz / 16A	Jednostka hydrauliczna do ERCO IL635.2 EVO - wys. podnoszenia 1915 mm, fabrycznie zmontowany w stalowej kasecie	51 138,00
8-48100001		Obowiązkowy zestaw do dostosowywania zespołu pompy hydraulicznej	10,00
		<i>NADBUDOWA</i>	
8-48100061/00		Nadbudowa z płaskimi wspornikami do podnoszenia dla ERCO IL635.2 EVO, długość 1600mm-2200mm, min. rozstaw osi 2400 mm, zawiera głowice XY, obowiązkowe	12 972,00
8-48100066		Obowiązkowy zestaw do dostosowywania nadbudowy	10,00

PODNOŚNIKI STEMPOWE - PODPOSADZKOWE

ERCO IL3502 EVO

- Elektrohydrauliczny podnośnik dwuramienny, nadbudowa z ramionami.

- Pojemność: 3.500 kg
- Do napraw i konserwacji
- Wodoodporna stalowa kasetka

Jednostka hydrauliczna:

- Cylinder chromowany na twardo
- Elastyczny system synchronizacji i bezpieczeństwa
- Elementy prowadzące wolne od korozji
- Zespół pompy hydraulicznej z zanurzonym silnikiem
- Pneumatyczne opuszczanie awaryjne
- Programowalna jednostka sterująca z przyciskami

Nadbudowa:

- Podwójne ramiona teleskopowe (3-stopniowe) RAL 7016
- Wewnętrzny system blokowania ramienia.

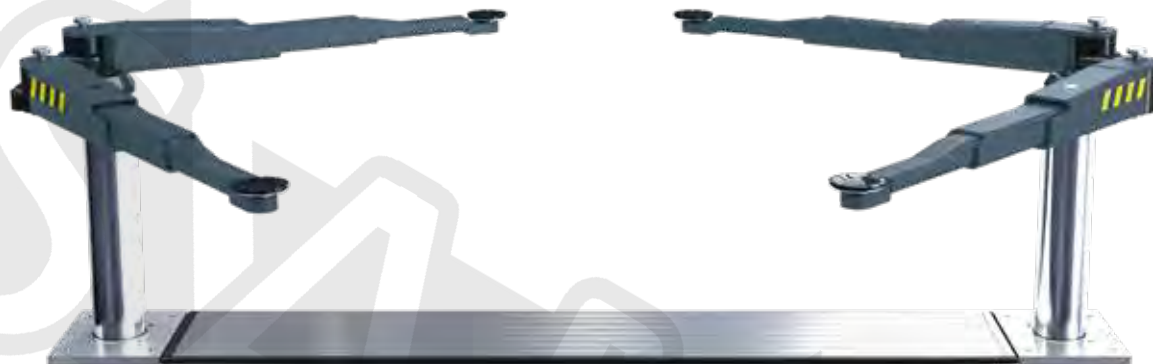

Klient musi zapewnić 10 litrów oleju hydraulicznego o lepkości 22

KAŻDY PODNOŚNIK SKŁADA SIĘ Z TRZECH CZĘŚCI, Z KTÓRYCH KAŻDA JEST OBOWIĄZKOWA DO STWORZENIA KOMPLETNEJ MASZYNY: JEDNOSTKA HYDRAULICZNA, KASETA STALOWA, NADBUDOWA

Kod	Zasilanie	Opis	Cena netto
		UKŁAD HYDRAULICZNY I STALOWA KASETA DOSTARCZANE ODDZIELNIE	
0-48100401/00	230-400V / 3P _H +N+PE / 50Hz / 16A	Jednostka hydrauliczna do ERCO IL3502 EVO - wysokość podnoszenia 1915 mm, obowiązkowy	40 487,00
8-48100067		Obowiązkowy zestaw do dostosowywania zespołu pompy hydraulicznej	10,00
8-48100064		Kaseta stalowa (DŁ.=2920 mm - GŁĘB. = 2440 mm), obowiązkowa	16 704,00
		JEDNOSTKA HYDRAULICZNA WSTĘPNIE ZAMONTOWANA W KASECIE	
0-48100451/00	230-400V / 3P _H +N+PE / 50Hz / 16A	Jednostka hydrauliczna do ERCO IL3502 EVO - wys. podnoszenia 1915 mm, fabrycznie zmontowany w stalowej kasecie	58 780,00
8-48100067		Obowiązkowy zestaw do dostosowywania zespołu pompy hydraulicznej	10,00
		NADBUDOWA	
8-48100063/00		Nadbudowa z ramionami obrotowymi do ERCO IL3502 EVO, uniwersalna powierzchnia podnoszenia, min. wysokość 95 mm, max. wysokość 174 mm, Ø50mm	20 614,00
8-48100068		Obowiązkowy zestaw do dostosowywania nadbudowy	10,00

PODNOŚNIKI STEMPOWE - PODPOSADZKOWE

ERCO IL5502

• Elektrohydrauliczny podnośnik dwuramienny, nadbudowa z ramionami.

- Pojemność: 5.500 kg
- Do napraw i konserwacji
- Wodoodporna stalowa kaseca

Jednostka hydrauliczna:

- Cylinder chromowany na twardo
- Elastyczny system synchronizacji i bezpieczeństwa
- Elementy prowadzące wolne od korozji
- Zespół pompy hydraulicznej z zanurzonym silnikiem
- Pneumatyczne opuszczanie awaryjne
- Programowalna jednostka sterująca z przyciskami

Nadbudowa:

- Podwójne ramiona teleskopowe (3-stopniowe) RAL 7016
- Wewnętrzny system blokowania ramienia.

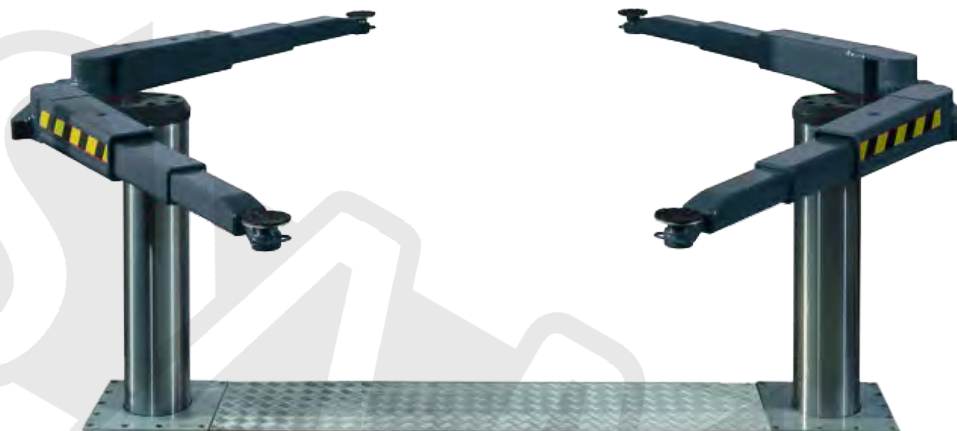

Klient musi zapewnić 17 litrów oleju hydraulicznego o lepkości 22

KAŻDY PODNOŚNIK SKŁADA SIĘ Z TRZECH CZĘŚCI, Z KTÓRYCH KAŻDA JEST OBOWIĄZKOWA DO STWORZENIA KOMPLETNEJ MASZyny: JEDNOSTKA HYDRAULICZNA, KASETA STALOWA, NADBUDOWA

Kod	Zasilanie	Opis	Cena netto
		UKŁAD HYDRAULICZNY I STALOWA KASETA DOSTARCZANE ODDZIELNIE	
0-48100301/64	230-400V / 3P _H +N+PE / 50Hz / 16A	Jednostka hydrauliczna do ERCO IL5502 - wysokość podnoszenia 1860 mm, obowiązkowy	59 483,00
8-48100004		Obowiązkowy zestaw do dostosowywania zespołu pompy hydraulicznej	10,00
8-48100018		Kaseca stalowa (Dł.=2570 mm - Głęb.= 2455 mm), obowiązkowa	21 687,00
		JEDNOSTKA HYDRAULICZNA WSTĘPNIE ZAMONTOWANA W KASECIE	
0-48100351	230-400V / 3P _H +N+PE / 50Hz / 16A	Jednostka hydrauliczna do ERCO IL5502 - wysokość podnoszenia 1860 mm, fabrycznie zmontowany w stalowej kasecie	82 238,00
8-48100004		Obowiązkowy zestaw do dostosowywania zespołu pompy hydraulicznej	10,00
		NADBUDOWA	
8-48100055/64		Nadbudowa z ramionami obrotowymi do ERCO IL3502, uniwersalna powierzchnia podnoszenia, min. wysokość 135 mm	38 326,00
8-48100033		Obowiązkowy zestaw do dostosowywania nadbudowy	10,00







OBOWIĄZKOWE AKCESORIA

OBOWIĄZKOWE AKCESORIA				ERCO IL635.2	ERCO IL3502	ERCO IL5502
	Opis	Kod	Cena netto			
	Zestaw kabli 10 m	8-48100006	859,00	○	○	○

SAMINWEST

■ = Standard ○ = Kompatybilne - = NIEkompatybilne

AKCESORIA OPCJONALNE

				ERCO IL6852	ERCO IL3502	ERCO IL5502
	Opis	Kod	Cena netto			
	Trawers montażu podziemnej kasety stalowej 160x85x2000 (wielokrotnego użytku, do 1 kasety potrzebne są 2 szt.)	8-48100080	2 275,00	○	○	-
	Trawers montażu podziemnej kasety stalowej 160x85x2000 (wielokrotnego użytku, do 1 kasety potrzebne są 2 szt.)	NX1208101	1 535,00	-	-	○
	Zestaw 4 adapterów do samochodów elektrycznych do gniazda Ø50 mm	8-48100075	3 819,00	-	○	○
	Klocki gumowe 40mm (4 szt.)	8-48100008	996,00	○	-	-
	Klocki gumowe 60mm (4 szt.)	8-48100010	1 060,00	○	-	-
 x1	Przedłużenie podkładki 50 mm - Ø50mm (1 szt.)	8-48100057	215,00	-	○	○
 x1	Przedłużenie podkładki 100mm - Ø50mm (1 szt.)	8-48100058	256,00	-	○	○





■ = Standard ○ = Kompatybilne - = NIEkompatybilne

AKCESORIA OPCJONALNE

AKCESORIA OPCJONALNE				ERCO IL6852	ERCO IL3502	ERCO IL5502
	Opis	Kod	Cena netto			
ZDJĘCIE NIEDOSTĘPNE	Zestaw 4 reduktorów do adapterów podpory koła [- ø 600 mm]	8-48100074	1 311,00	-	O	-
ZDJĘCIE NIEDOSTĘPNE	Redukcja ø50 -> ø40, do stosowania wkładek podnoszących o średnicy ø40mm w ramionach o średnicy wkładek ø50mm, 1 sztuka	8-48100079	215,00	-	-	O
	Podkładka podnosząca pojedyncza teleskopowa ø120/ø50 max 4 tony, zakres roboczy 78-110 mm (1 szt.)	8-48100069	836,00	-	O	-
	Podkładka podnosząca podwójnie teleskopowa ø120/ø50 max 4 tony, zakres roboczy 95-174 mm (1 szt.)	8-48100070	955,00	-	O	-
	Podkładka podnosząca pojedyncza teleskopowa, zakres roboczy 147-238mm, do podnośników o maks. udźwigu 6500 kg, do otworu podnoszącego ø50mm (1 sztuka)	8-48100077	1 074,00	-	-	O
	Adapter wielofunkcyjny	NX1316064	1 179,00	-	-	O
	Ręczny system odblokowania do 3,5 t Saa, (4 szt.)	8-48100022	1 366,00	-	O	-

■ = Standard O = Kompatybilne - = NIEkompatybilne

AKCESORIA OPCJONALNE

AKCESORIA OPCJONALNE				ERCO IL685.2	ERCO IL3502	ERCO IL5502
	Opis	Kod	Cena netto			
 x4	Zestaw 4 adapterów podporowych kół, podnoszenie mimośrodowe, maks. 1000 kg dla każdego adaptera do otworu podnoszącego $\varnothing 50$ mm	8-48100073	9 642,00	-	○	-
 x4	Zestaw 4 adapterów podporowych kół, centrowany odbiór $\varnothing 50$ mm, maks. 1500 kg dla każdego adaptera do otworu odbioru $\varnothing 50$ mm	8-48100078	11 127,00	-	-	○
 x2	Gumowy wspornik najazdowy (50x500x1000mm) 1 komplet = 2szt.	8-48100026	3 216,00	-	○	○
 x2	Zestaw podkładek Crafter/Sprinter (2 szt.), w kształcie szpilki	8-48100029	2 435,00	-	-	○
	Zestaw podkładek Crafter/Sprinter (2 szt.), w kształcie litery V	8-48100030	2 202,00	-	-	○

■ = Standard ○ = Kompatybilne - = NIEkompatybilne

ERCO 25 TP

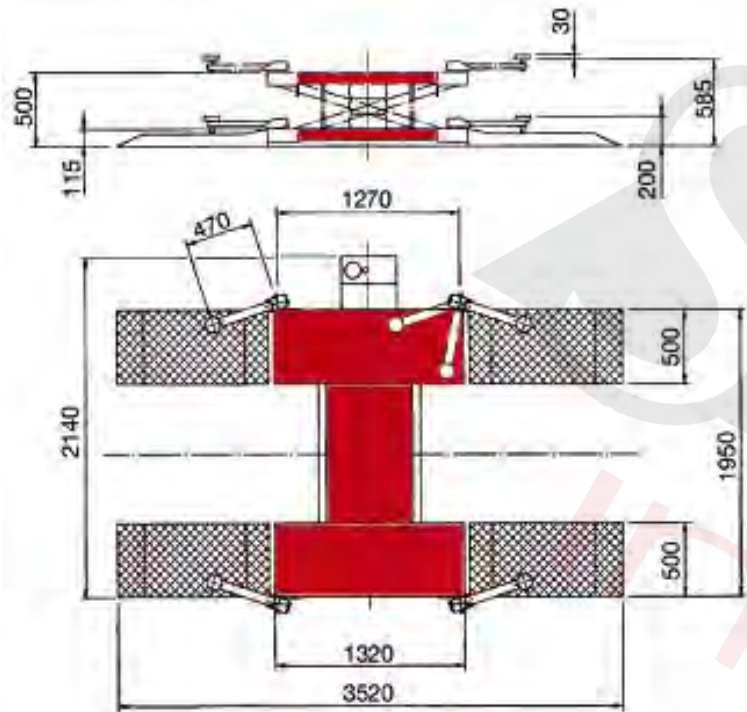

Kod	Opis	Cena netto
0-44100301/16	ERCO 25 TP, podnośnik do samochodów i lekkich pojazdów transportowych, rampy wjazdowe i 4 podkładki w zestawie.	17 074,00

AKCESORIA OPCJONALNE - ERCO 25 TP

	Opis	Kod	Cena netto
	Zestaw 4 obrotowych ramion	8-42600015	5 984,00

SAMINWEST

■ = Standard ○ = Kompatybilne - = NIEkompatybilne

PODNOŚNIKI MOTOCYKLOWE

BL600

(RĘCZNE MOCOWANIE KÓŁ Z ZACISKIEM SIERPOWYM W ZESTAWIE)



600
KG

Kod	Zasilanie	Opis	Cena netto
0-42103802/15	230V / 1P _H / 50Hz	BL600	17 526,00
0-42103803/15	230V / 1P _H / 60Hz	BL600	17 526,00
0-42103801/15	230V / 3P _H / 50-60Hz	BL600	15 937,00
0-42103800/15	400V / 3P _H / 50-60Hz	BL600	15 937,00
0-42104900/15	Hydrauliczne	BL600 P	14 338,00
DOPLATA ZA KOLORY SPECJALNE			745,00

BL300



300
KG

Kod	Zasilanie	Opis	Cena netto
0-42103600/15	Hydrauliczne	BL300	12 543,00
DOPLATA ZA KOLORY SPECJALNE			745,00

BL 600

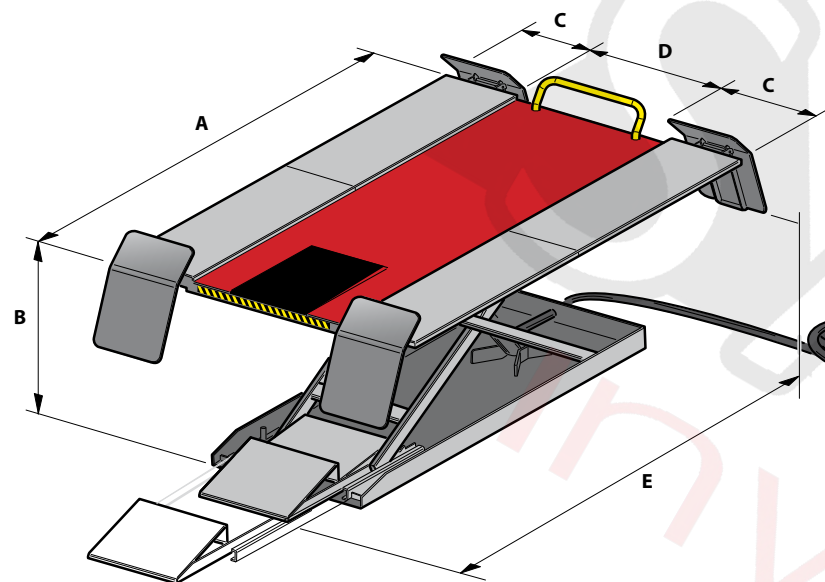

A = 2260 mm

B (min/max) = 155/1200 mm

C = 350 mm

D = 810 mm

E (min/max) = 2000/2600 mm

BL 300

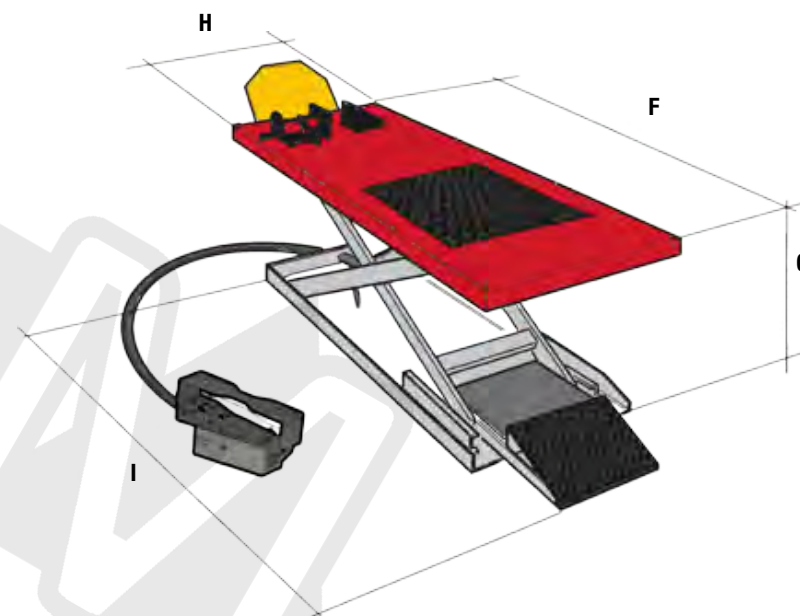





F = 2000 mm

G (min/max) = 150/1000 mm

H = 650 mm

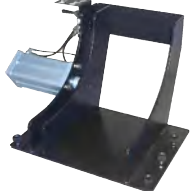

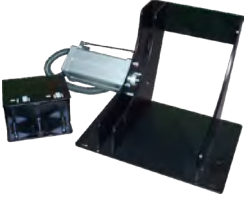
I (min/max) = 2000/2495 mm

AKCESORIA OPCJONALNE - BL600 - BL300

	Opis	Kod	Cena netto	BL600	BL300
	PC Pneumatyczny ręczny zacisk sierpowy.	8-42600001	3 974,00	○	○
	ML Ręczny zacisk sierpowy do mocowania kół.	8-42600002	2 028,00	○	○
	Pneumatyczny zacisk sierpowy do mocowania koła, uruchamiany pedałem.	8-42600006	4 769,00	○	○
	Odporna na zużycie nakładka.	8-42600010	398,00	-	○
	Zbiornik odzysku zużytego oleju.	8-42600011	1 037,00	-	○

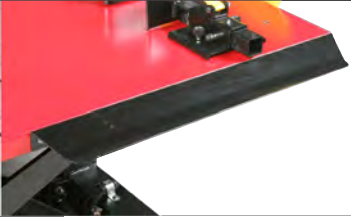
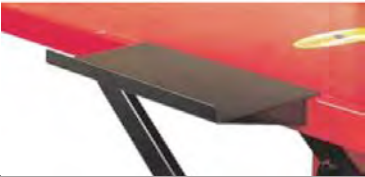

■ = Standard ○ = Kompatybilne - = NIEkompatybilne

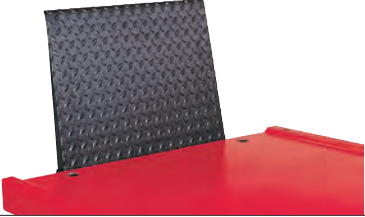
AKCESORIA OPCJONALNE - BL600 - BL300

	Opis	Kod	Cena netto	BL600	BL300
ZDJĘCIE NIEDOSTĘPNE	Zbiornik odzysku zużytego oleju.	8-42300006	1 065,00	○	-
	Uchwyt na narzędzia.	8-42600012	398,00	-	○
	Wsparcie dla stojaka bocznego.	8-42300002	311,00	○	○
	Pasy mocujące (para).	8-42300003	398,00	○	○
	Zestaw przejazdowy	8-42300004	544,00	○	-
ZDJĘCIE NIEDOSTĘPNE	Zestaw do montażu w posadzce.	8-41600017	2 102,00	○	-

■ = Standard ○ = Kompatybilne - = NIEkompatybilne

AKCESORIA OPCJONALNE - BL600 - BL300

AKCESORIA OPCJONALNE - BL600 - BL300				BL600	BL300
	Opis	Kod	Cena netto		
	Zestaw 4 przedłużeń ramp.	8-42300008	3 385,00	○	-
	Stojak CM300. Pojemność 300 kg.	8-45600001	2 823,00	○	○
	Zestaw statywów do CM 300 (4 szt.: 2 długie i 2 krótkie)	8-45600005	983,00	○	○

■ = Standard ○ = Kompatybilne - = NIEkompatybilne

PODNOŚNIKI PUNKTOWE

CA002 CE

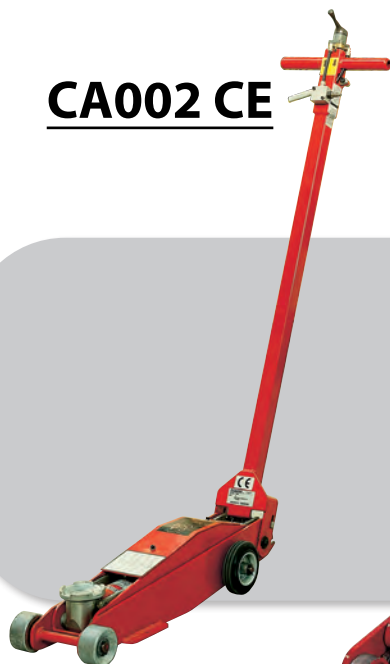

CA118



CA240



CA240P



CA330

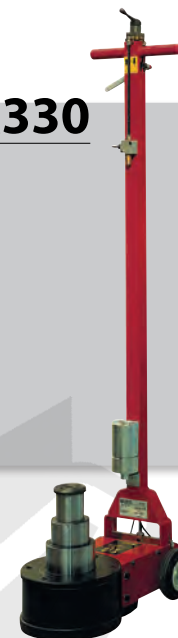

CA440



Kod	Opis	Cena netto
4330010100/16	CA002 CE udźwig 2000 kg.	11 086,00
4330070000/16	CA118 udźwig 16000 kg.	18 403,00
4330060000/16	CA240 udźwig 28000 kg.	13 808,00
4330080000/16	CA240P udźwig 28000 kg.	12 744,00
4330040000/16	CA330 udźwig 60000 kg.	16 544,00
4330050000/16	CA440 udźwig 40000 kg.	11 296,00

PODNOŚNIKI DO POJAZDÓW CIĘŻAROWYCH Z MOBILNYMI KOLUMNAMI

ERCO-LE 75 SERIES



WERSJA Z
REGULOWANYMI
WIDŁAMI



ZE STEROWNIKIEM
HYDRAULICZNYM



7500



Kod	Zasilanie	Opis	Cena netto
0-43106300/15	400V / 3Ph / 50Hz	ERCO-LE 75-4 Zestaw 4 elektromechanicznych kolumn ruchomych, 7.5 tony	125 684,00
0-43106302/15	230V / 3Ph / 60Hz	ERCO-LE 75-4 Zestaw 4 elektromechanicznych kolumn ruchomych, 7.5 tony	125 684,00
0-43106310/15	400V / 3Ph / 50Hz	ERCO-LE 75-2 Zestaw 2 elektromechanicznych kolumn ruchomych, 7.5 tony (dodatkowo do ERCO-LE 75-4)	68 956,00
0-43106312/15	230V / 3Ph / 60Hz	ERCO-LE 75-2 Zestaw 2 elektromechanicznych kolumn ruchomych, 7.5 tony (dodatkowo do ERCO-LE 75-4)	68 956,00
0-43106330/15	400V / 3Ph / 50Hz	ERCO-LE 75-4 Zestaw 4 elektromechanicznych kolumn ruchomych, 7.5 tony, z regulowanymi widłami	141 762,00
0-43106332/15	230V / 3Ph / 60Hz	ERCO-LE 75-4 Zestaw 4 elektromechanicznych kolumn ruchomych, 7.5 tony, z regulowanymi widłami	141 762,00
0-43106340/15	400V / 3Ph / 50Hz	ERCO-LE 75-2 Zestaw 2 elektromechanicznych kolumn ruchomych, 7.5 tony (dodatkowo do ERCO-LE 75-4) z regulowanymi widłami	90 181,00
0-43106342/15	230V / 3Ph / 60Hz	ERCO-LE 75-2 Zestaw 2 elektromechanicznych kolumn ruchomych, 7.5 tony (dodatkowo do ERCO-LE 75-4) z regulowanymi widłami	90 181,00

PODNOŚNIKI DO POJAZDÓW CIĘŻAROWYCH Z MOBILNYMI KOLUMNAMI

ERCO-LE 55 SERIES



WERSJA Z
REGULOWANYMI
WIDŁAMI



Z DZIAŁANIEM
MECHANICZNYM
STEROWNIKA



5500



Kod	Zasilanie	Opis	Cena netto
0-43106800/15	400V / 3P _H / 50Hz	ERCO-LE 55-4 Zestaw 4 elektromechanicznych kolumn ruchomych, 5.5 tony.	112 247,00
0-43106802/15	230V / 3P _H / 60Hz	ERCO-LE 55-4 Zestaw 4 elektromechanicznych kolumn ruchomych, 5.5 tony.	112 247,00
0-43106810/15	400V / 3P _H / 50Hz	ERCO-LE 55-2 Zestaw 2 elektromechanicznych kolumn ruchomych, 5.5 tony (dodatkowo do ERCO-LE 55-4).	56 107,00
0-43106812/15	230V / 3P _H / 60Hz	ERCO-LE 55-2 Zestaw 2 elektromechanicznych kolumn ruchomych, 5.5 tony (dodatkowo do ERCO-LE 55-4).	56 107,00
0-43106830/15	400V / 3P _H / 50Hz	ERCO-LE 55-4 Zestaw 4 elektromechanicznych kolumn ruchomych, 5.5 tony, z regulowanymi widłami.	127 082,00
0-43106832/15	230V / 3P _H / 60Hz	ERCO-LE 55-4 Zestaw 4 elektromechanicznych kolumn ruchomych, 5.5 tony, z regulowanymi widłami	127 082,00
0-43106840/15	400V / 3P _H / 50Hz	ERCO-LE 55-2 Zestaw 2 elektromechanicznych kolumn ruchomych, 5.5 tony (dodatkowo do ERCO-LE 55-4) z regulowanymi widłami	63 027,00
0-43106842/15	230V / 3P _H / 60Hz	ERCO-LE 55-2 Zestaw 2 elektromechanicznych kolumn ruchomych, 5.5 tony (dodatkowo do ERCO-LE 55-4) z regulowanymi widłami	63 027,00

PODNOŚNIKI DO POJAZDÓW CIĘŻAROWYCH Z MOBILNYMI KOLUMNAMI - PARAMETRY

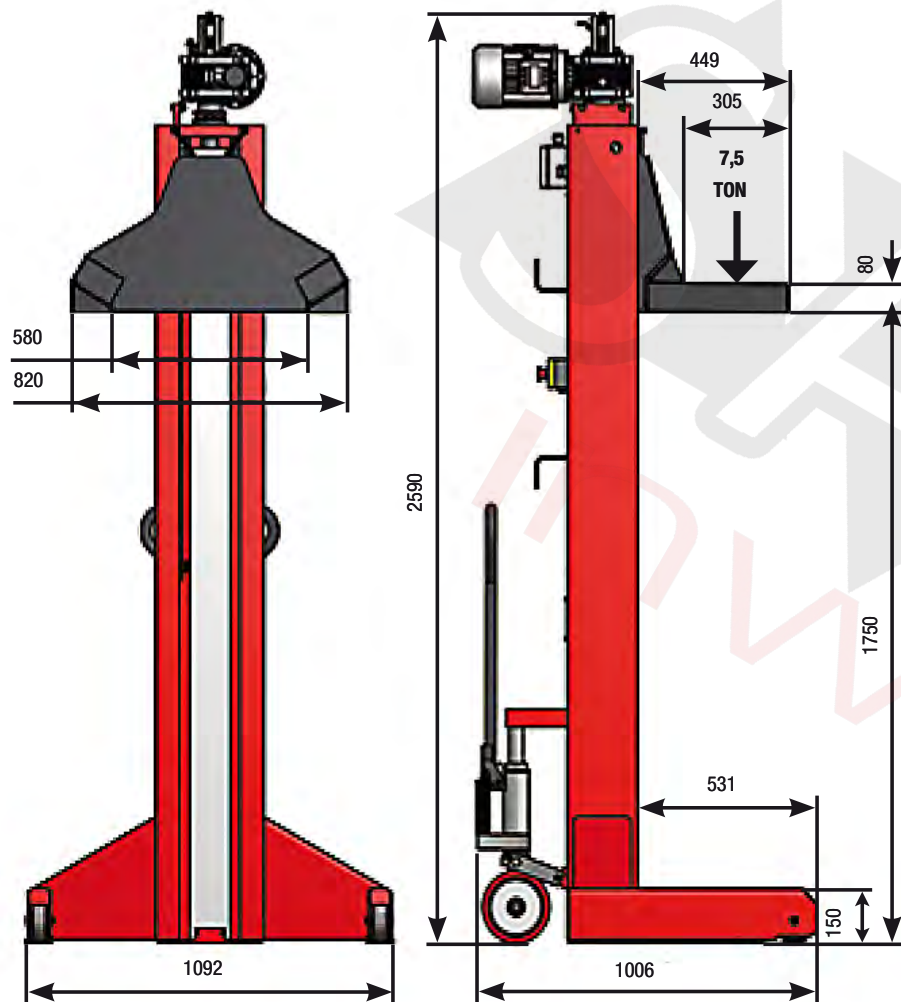

ERCO-LE 75

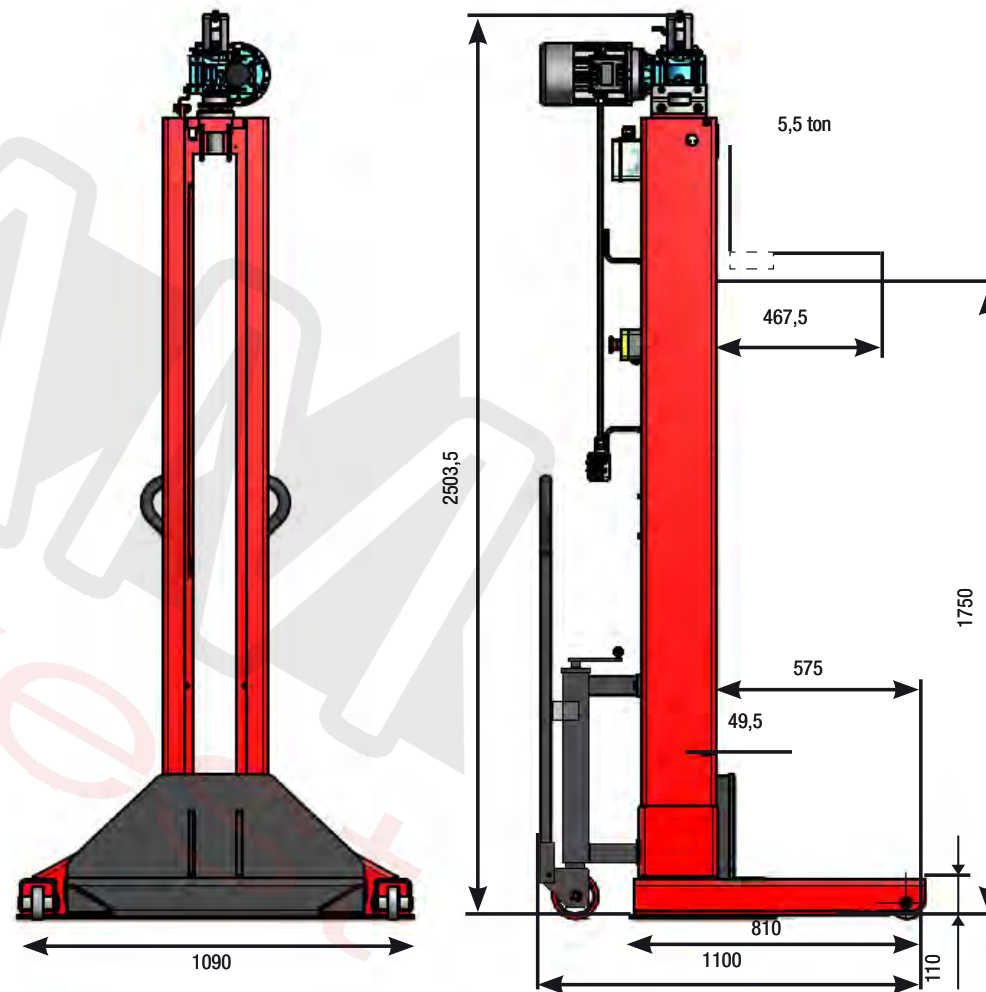

ERCO-LE 55



AKCESORIA OPCJONALNE - ERCO-LE 75- ERCO-LE 55

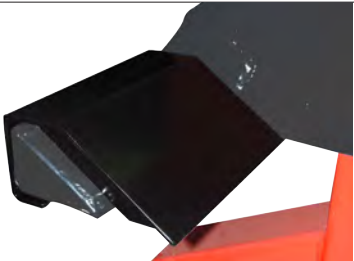



	Opis	Kod	Cena netto
	Kompletne zdalne sterowani	8-43100208	4 554,00
	Wózek	8-43100210	4 659,00
	Przedłużki do wideł 150mm (2 szt.); dla jednej kolumny.	8-43120008	2 613,00
	Zestaw adapterów do kół Ø 700 do 500 mm (2 szt.); dla jednej kolumny.	8-43120009	2 138,00
	Zestaw adapterów do kół Ø 800 do 700 mm (2 szt.); dla jednej kolumny.	8-43120010	1 741,00
	Zestaw adapterów do kół Ø 900 do 800 mm (2 szt.); dla jednej kolumny.	8-43120011	1 604,00

■ = Standard

○ = Kompatybilne

- = NIEkompatybilne

AKCESORIA OPCJONALNE - ERCO-LE 75- ERCO-LE 55

	Opis	Kod	Cena netto
	Free crossbar wheels, 15 tons.	8-43120012	20 139,00
	Światło ostrzegawcze dla jednej kolumny.	8-43120013	891,00
	Jedna mała kolumna H 1403/2000mm, ze śrubą 70mm, 7,5 tony.	8-43120014	5 509,00
	Jedna mała kolumna H 1403/2000mm, ze śrubą 70mm, 10 ton.	8-43120015	6 546,00
	Kabel 10 m + zestaw przyłączeniowy dla 6 do 8 kolumn.	8-43120016	1 549,00

■ = Standard ○ = Kompatybilne - = NIEkompatybilne





ERCO-LE H65-H75-H86 SERIES



AKUMULATORY 24 V DC
 MOŻLIWOŚĆ PODŁĄCZENIA MAKSYMALNIE 8 KOLUMN
 OLEJ HYDRAULICZNY NIE JEST DOŁĄCZONY - ZALECANY OLEJ: ISOAW46, 15 LITRÓW

Kod	Opis	Cena netto
0-43108700/64	ERCO-LE H65 Bezprzewodowa hydrauliczna kolumna mobilna 6,5 tony z regulowanymi widłami	40 916,00
8-43120038	Zestaw personalizacyjny (obowiązkowy)	5,00
0-43108800/64	ERCO-LE H75 Bezprzewodowa hydrauliczna kolumna mobilna 7,5 tony z regulowanymi widłami	42 442,00
8-43120039	Zestaw personalizacyjny (obowiązkowy)	5,00
0-43108900/64	ERCO-LE H86 Bezprzewodowa hydrauliczna kolumna mobilna 8,6 tony z regulowanymi widłami	49 005,00
8-43120040	Zestaw personalizacyjny (obowiązkowy)	5,00

AKCESORIA OPCJONALNE

	Opis	Kod	Cena netto
	Podpora podnośnikowa 12 ton	NX155023001010	8 053,00
	Belka podnosząca ramę	NX155023001040	9 953,00
	Zestaw belek z adapterem przyczepty	NX155023001077	14 493,00
	Dodatkowy zestaw kabli (kabel + wspornik)	NX155023001098	448,00
	Dodatkowy zestaw kabli (gniazdo wtykowe + kabel + wspornik)	NX155023001099	827,00
	Zestaw belek do pick-up (tylko 8600 kg)	NX155023001072	11 182,00

■ = Standard ○ = Kompatybilne - = NIEkompatybilne

PODNOŚNIKI DO POJAZDÓW CIĘŻAROWYCH

KRATOS 28.0 SERIES

WYPOSAŻENIE STANDARDOWE NA POSADZCE

- 1 osłona węża,
- 4 wężę elastyczne L=8000,
- WERSJA JEDNOKIERUNKOWA 2 rampy + 4 ruchome podesty,
- WERSJA PRZEJAZDOWA 4 rampy + 4 ruchome podesty.

WYPOSAŻENIE STANDARDOWE WERSJA MONTOWANA W POSADZCE

- 4 wężę elastyczne L8000,
- 4 ruchome podesty.

AKCESORIA OPCJONALNE

- Belki podnoszące,
- Zestaw oświetleniowy,
- Automatyczne platformy do przykrywania kanałów,
- Zestaw do wyrównywania,
- Zestaw pneumatyczny,
- Zestaw śrub kotwiących.



**OLEJ HYDRAULICZNY NIE DOŁĄCZONY -
REKOMENDOWANY OLEJ ISOAW46, 60 LITRÓW**

Kod	Zasilanie	Opis	Cena netto
0-43110600/6464	400V / 3Ph / 50Hz	KRATOS 80/28.0 L8000 ONE WAY (wjazd i wyjazd tą samą stroną)	315 396,00
8-42120056		Zestaw personalizacyjny (obowiązkowy)	5,00
0-43110610/6464	400V / 3Ph / 50Hz	KRATOS 80/28.0 L8000 DRIVE-THROUGH (przejezdny)	331 761,00
8-42120056		Zestaw personalizacyjny (obowiązkowy)	5,00
0-43110650	400V / 3Ph / 50Hz	KRATOS 80/28.0 L8000 FLUSH MOUNTED DRIVE-THROUGHT (przejezdny - podtynkowy)	299 030,00
8-42120056		Zestaw personalizacyjny (obowiązkowy)	5,00

Możliwe warianty długości ramp to 8m, 9m, 10m, 11m lub 11,8m - cena jest wyższa.



Saminwest Janusz Sobik
ul. Rybnicka 77a, 44-285 rzuchów
tel.: 32-430-10-62
saminwest@saminwest.com
www.corghi.pl

PIERWSZY AUTORYZOWANY PRZEDSTAWICIEL MARKI CORGHI NIEPRZERWANIE OD 30LAT

