

# GOMETRIA SERWIS

# GOMETRIA KÓŁ

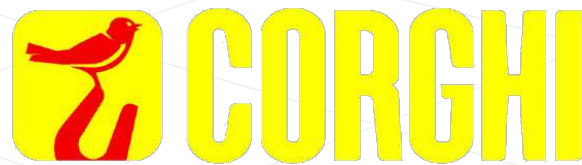

**CENNIK 01.2025**



**PIERWSZY AUTORYZOWANY DYSTRYBUTOR I  
PRZEDSTAWICIEL MARKI CORGI W POLSCE**

Wersja  
PL

## O MARCE

CORGHI (1954) jest największym producentem sprzętu do obsługi kół. Obecna gama oferowanych produktów zawiera montażownice automatyczne, wyważarki do kół, urządzenia do ustawiania geometrii kół, podnośniki, linie diagnostyczne, inny sprzęt diagnostyczny oraz urządzenia dodatkowe. Wraz z partnerami, Corghi posiada największą na świecie sieć dystrybucji sprzętu do obsługi samochodów. Swoim zasięgiem obejmuje 137 krajów, posiada ponadto swe filie w Niemczech, Meksyku i Chinach, a w 2009 roku została otwarta filia w Stanach Zjednoczonych. Od roku 2018 zmieniono nazwę firmy na Nexion SPA. Marka Corghi i siedziba pozostała bez zmian.

## MISJA FIRMY

Klienci są najważniejsi – naszym najważniejszym priorytetem jest zadowolenie klienta z jakości, dystrybucji i innowacyjności produktów.

Całościowe i kompleksowe rozwiązania we wszystkim co robimy – jest kluczem do budowania silnych relacji partnerskich ze współpracownikami, klientami, dostawcami a naszą firmą.

Ciągle udoskonalanie – jest bardzo ważnym aspektem naszej działalności.

Innowacyjność dla rozwoju – kreatywne i całościowe rozwiązania prowadzą nas do rozwoju.

Najlepsze talenty dla zespołu – nasza kadra jest wysoko wykwalifikowana, kreatywna, przedsiębiorcza i wie jak osiągnąć najlepsze efekty.

## INNOWACYJNOŚĆ

Corghi może także poszczycić się nagrodami za innowacyjność technologiczną w swoim sektorze, przyznanymi przez niezależne organizacje certyfikujące i doceniające ciągle starania i wysiłki w osiągnięciu rezultatów w innowacyjności. Innowacyjności, która pozwala specjalistom z branży oponiarskiej oraz branży automechaniki na pełny profesjonalizm w swej dziedzinie w odpowiedzi na wszelkie nowinki techniczne związane z projektowaniem samochodów i opon.

## CENNIK

Producent zastrzega sobie prawo do zmiany parametrów swoich produktów w dowolnym czasie. Informacje zawarte w niniejszym cenniku nie są prawnie wiążące i nie stanowią oferty handlowej, w tym w rozumieniu art. 66 § 1 Kodeksu cywilnego. Zdjęcia mają charakter poglądowy i mogą różnić się od oryginału. Zastrzegamy sobie prawo do zmian cen sprzedaży w przypadku, gdy wartość kursu sprzedaży EUR w NBP przekroczy 4,8000 PLN/€. Kopiowanie oraz jakiegokolwiek modyfikowane zabronione. Cennik ważny od 20.01.2025 aż do ukazania się nowej wersji.

*Gwarantujemy najlepsze ceny Marki  
CORGHI w kraju. Wysokie rabaty  
dla każdego klienta na maszyny  
najwyższej jakości.  
Znajdź lepszą ofertę na  
rynku a sprostamy każdej*

*Ceny podane w niniejszym cenniku są  
cenami katalogowymi netto bez rabatu. Standardowy  
rabat to **-15%** odliczany od cen katalogowych netto.*

*Skontaktuj się z nami aby otrzymać coś  
więcej i dowiedzieć się o naszych promocjach*

**Tel. 601 555 541**



# SPIS TREŚCI

## POLECANE ZESTAWY GEOMETRII

ZESTAW EXACT PRECISION QUATTRO PREMIUM	5
ZESTAW EXACT PRECISION QUATTRO PROFESSIONAL	6
ZESTAW EXACT LINEAR PLUS PREMIUM	7
ZESTAW EXACT LINEAR PLUS PROFESSIONAL	8
ZESTAW EXACT LINEAR PLUS BASIC	9

## URZĄDZENIA DO GEOMETRII Z CZTEREMA KAMERAMI I CCD

EXACT PRECISION QUATTRO	10
EXACT 7000 II EVO	11
EXACT 7000 PLUS II	12
EXACT 700 PLUS II	13
EXACT 70 PLUS II	14
EXACT 7	15
EXACT 70 MOBILE TRUCK	16
OPCJONALNE AKCESORIA DO GEOMETRII KÓŁ	17

## URZĄDZENIA DO GEOMETRII W TECHNOLOGII CCD

EXACT 7 FORMULA	42
EXACT 7 SMART	43
OPCJONALNE AKCESORIA DO GEOMETRII KÓŁ	44

## URZĄDZENIA DO GEOMETRII Z KAMERAMI 3D

EXACT LINEAR PLUS	46
OPCJONALNE AKCESORIA DO GEOMETRII KÓŁ	47

## URZĄDZENIE DO GEOMETRII BEZKLAMROWEJ/BEZKONTAKTOWEJ

RAPIDE GO	64
OPCJONALNE AKCESORIA DO RAPIDE GO	65

**W skład zestawu wchodzi:**

- 0-34103001** - EXACT PRECISION QUATTRO
- 8-34900088** - ZESTAW DOSTOSOWUJĄCY
- 8-33100174** - ZESTAW POŁĄCZENIOWY WI-FI
- 8-34900071** - ŚLEDZENIE RUCHOMEJ BELKI
- 8-34900072** - WÓZEK DO URZĄDZENIA QUATTRO
- 8-34100032** - DRIVE-ON ASSISTANT
- 8-33100050** - POZIOMICA DO KIEROWNICY
- 8-34900095** - PÓŁKA NA DRUKARKE

- 8-33100189** - klamry CLAMP ON TYRE (4 szt.)
- 8-331000197** - ZESTAW 15 szt. PLASTIKOWYCH OSŁON OBREČZY KOŁA DLA CLAMP ON TYRE
- 8-33100193** - WÓZEK NA KLAMRY I ROZSZERZENIA
- 8-34100022** - 4-punktowe uchwyty na koła 10-21" z przedłużkami do 26"

- 8-33100102** - OBROTNICE MECHANICZNE (2szt.)
- 8-33100103** - PARA OGRANICZNIKÓW DO OBROTNIC

## ZESTAW EXACT PRECISION QUATTRO PREMIUM



Opis	Cena netto
<b>ZESTAW EXACT PRECISION QUATTRO PREMIUM</b>	<b>113 945,00</b>
Zestaw przedłużeń do samochodów dostawczych <u>na jedną klamrę</u>	<b>+ 1 803,00</b>

W skład zestawu wchodzi:

- 0-34103001 - EXACT PRECISION QUATTRO
- 8-34900088 - ZESTAW DOSTOSOWUJĄCY
- 8-33100174 - ZESTAW POŁĄCZENIOWY WI-FI
- 8-34900071 - ŚLEDZENIE RUCHOMEJ BELKI
- 8-34900072 - WÓZEK DO URZĄDZENIA QUATTRO
- 8-33100050 - POZIOMICA DO KIEROWNICY
- 8-34900095 - PÓŁKA NA DRUKARKE

- 8-33100166 - EXTRA LIGHT - 4 punktowa kłamra 10-26" z włókna węglowego + trzpienie dwuprofilowe powlekane żywicą (4 szt.)
- 8-33100048 - ZESTAW 4 UNIWERSALNYCH UCHWYTÓW NA KLAMRY DO ZAMONTOWANIA NA KOLUMNIE LUB ŚCIANIE

- 8-33100102 - OBROTNICE MECHANICZNE (2szt.)
- 8-33100103 - PARA OGRANICZNIKÓW DO OBROTNIC

## ZESTAW EXACT PRECISION QUATTRO PROFESSIONAL



Opis	Cena netto
ZESTAW EXACT PRECISION QUATTRO PROFESSIONAL	98 069,00

**W skład zestawu wchodzi:**

- 0-34102101** - EXACT LINEAR PLUS
- 8-34900075** - ZESTAW DOSTOSOWUJĄCY
- 8-34900064** - RUCHOMA BELKA
- 8-34900071** - ŚLEDZENIE RUCHOMEJ BELKI
- 8-34900072** - WÓZEK DO URZĄDZENIA QUATTRO

**8-33100159** - bardzo lekka karbonowa klamra 4-punktowa od 10" do 26" (4 szt.)

**8-33120003** - zestaw 4 dwuprofilowych powlekanych trzpieni SCC (4 kpl.)

**8-34900019** - OBROTNICE MECHANICZNE (2szt.)

**ZESTAW EXACT LINEAR PLUS PREMIUM**

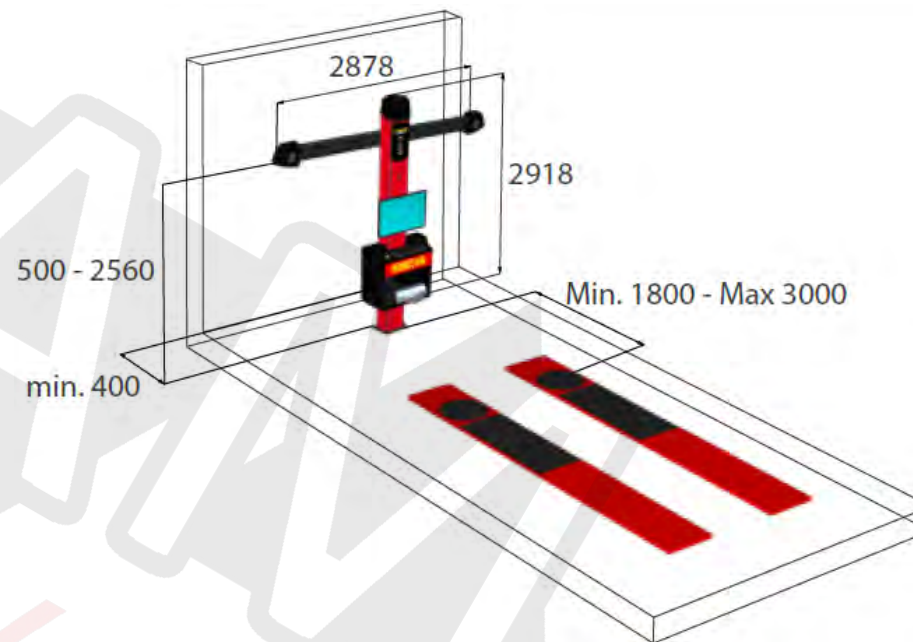

Opis	Cena netto
ZESTAW EXACT LINEAR PLUS PREMIUM	71 101,00

## ZESTAW EXACT LINEAR PLUS PROFESSIONAL

### W skład zestawu wchodzi:

- 0-34102101** - EXACT LINEAR PLUS
- 8-34900075** - ZESTAW DOSTOSOWUJĄCY
- 8-34900064** - RUCHOMA BELKA
- 8-34900071** - ŚLEDZENIE RUCHOMEJ BELKI
- 8-34900072** - WÓZEK DO URZĄDZENIA QUATTRO
  
- 8-34100022** - 4-punktowe uchwyty na koła 10-21" z przedłużkami do 26"
  
- 8-34900019** - OBROTNICE MECHANICZNE (2szt.)

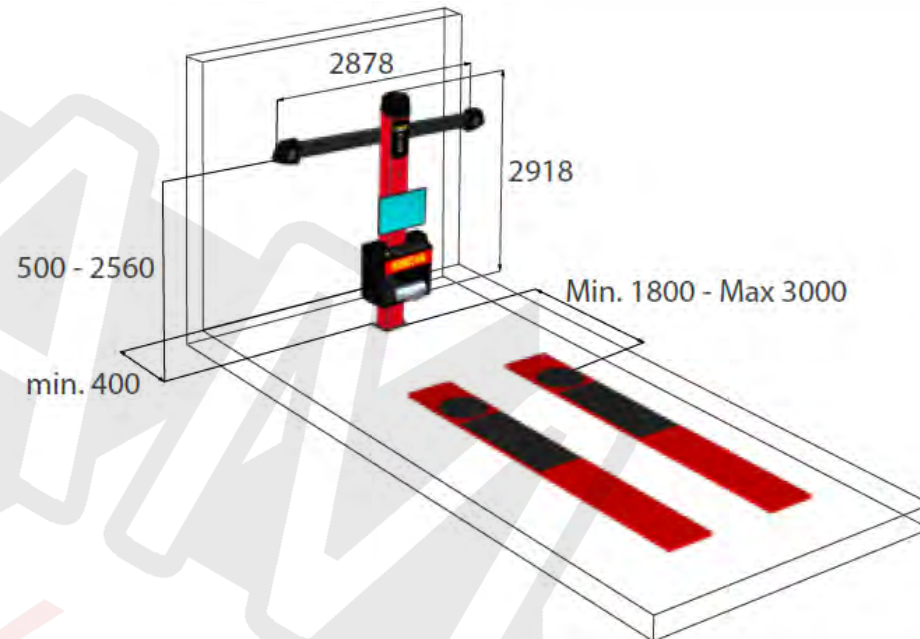

Opis	Cena netto
ZESTAW EXACT LINEAR PLUS PROFESSIONAL	61 478,00



## ZESTAW EXACT LINEAR PLUS BASIC

### W skład zestawu wchodzi:

**0-34102101** - EXACT LINEAR PLUS

**8-34900075** - ZESTAW DOSTOSOWUJĄCY

**8-34100022** - 4-punktowe uchwyty na koła  
10-21"z przedłużkami do 26"

**8-34900019** - OBROTNICE MECHANICZNE (2szt.)

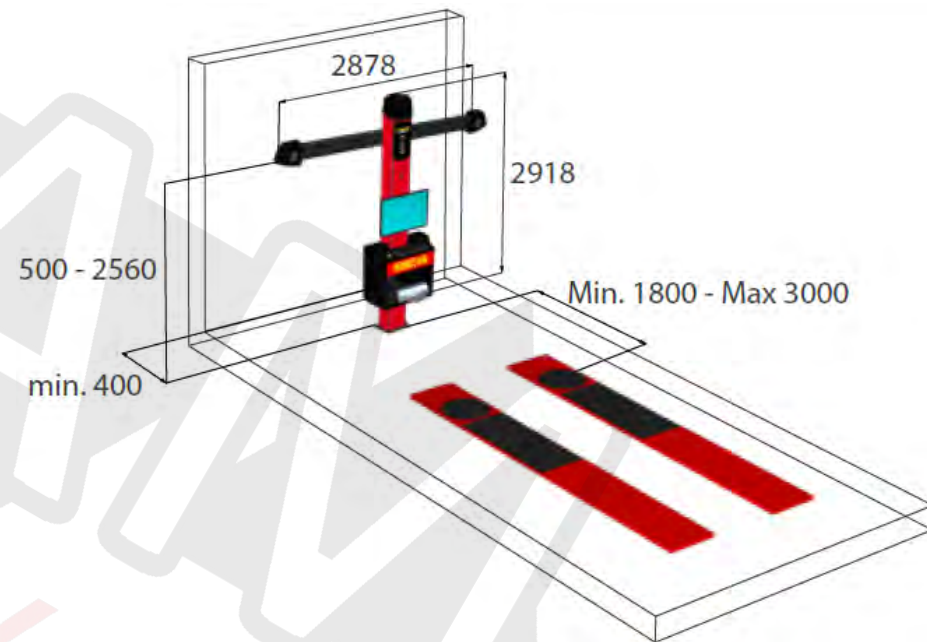

Opis	Cena netto
ZESTAW EXACT LINEAR PLUS BASIC	51 063,00

## EXACT PRECISION QUATTRO



x4 STANDARDOWE AKCESORIA

x4



Kod	Zasilanie	Opis	Cena netto
0-34103001/16	100-240V / 1 Ph / 50-60Hz	<b>EXACT PRECISION QUATTRO FULL PACK:</b> Cztery cyfrowe kamery wysokiej rozdzielczości do widzenia maszynowego, pasujące do każdej kłamy. Wyposażony w wiązkę pomiarową, kolumnę, komputer, klawiaturę, mysz, 4 cele świetlne wysokiej rozdzielczości z filtrem antyrefleksyjnym, blokadę kierownicy, depresor hamulca, monitor 27", 4-punktowe uchwyty na koła 10-21" z przedłużkami do 26" (8-34100022). Drukarka, kłamy i obrotnice nie wchodzą w skład zestawu. NOWA FUNKCJA „ROC SMART” W ZESTAWIE.	78 475,00
8-34900088/90		<b>Zestaw do dostosowywania</b> do zamówienia z EXACT PRECISION QUATTRO: oprogramowanie, instrukcje obsługi, elementy do dostosowywania ( <b>obowiązkowe</b> )	1 370,00

**EXACT 7000 II EVO**

**NEW!**

STANDARDOWE AKCESORIA



MONITOR I DRUKARKA NIE SĄ W ZESTAWIE  
REGULACJA POJAZDU PRZEZ SCHEMATYCZNE ANIMACJE W ZESTAWIE



Kod	Zasilanie	Opis	Cena netto
0-33106602/16	100-240V / 1 Ph / 50-60Hz	Exact 7000 II EVO	54 354,00

**EXACT 7000 PLUS II**

STANDARDOWE AKCESORIA



Kod	Zasilanie	Opis	Cena netto
0-33107001/31	100-240V / 1 Ph / 50-60Hz	Exact 7000 Plus II Car Marker	56 121,00

**EXACT 700 PLUS II**

STANDARDOWE AKCESORIA



Kod	Zasilanie	Opis	Cena netto
0-33106901/16	100-240V / 1 Ph / 50-60Hz	Exact 700 Plus II	51 190,00

**EXACT 70 PLUS II**

STANDARDOWE AKCESORIA

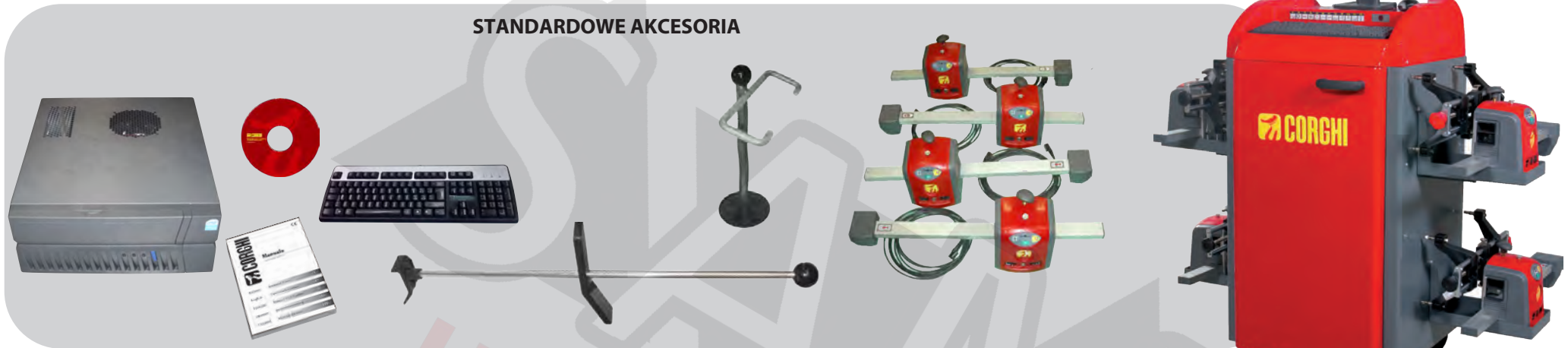

Kod	Zasilanie	Opis	Cena netto
0-33107601	100-240V / 1 Ph / 50-60Hz	<b>Exact 70 Plus II - Radio</b>	<b>44 172,00</b>
0-33107701	100-240V / 1 Ph / 50-60Hz	<b>Exact 70 Plus II - Radio bez komputera i monitora</b>	<b>42 558,00</b>
0-33107901/31	100-240V / 1 Ph / 50-60Hz	<b>Exact 70 Plus II <u>Car Maker</u> - Radio</b>	<b>45 851,00</b>

## EXACT 7

### STANDARDOWE AKCESORIA

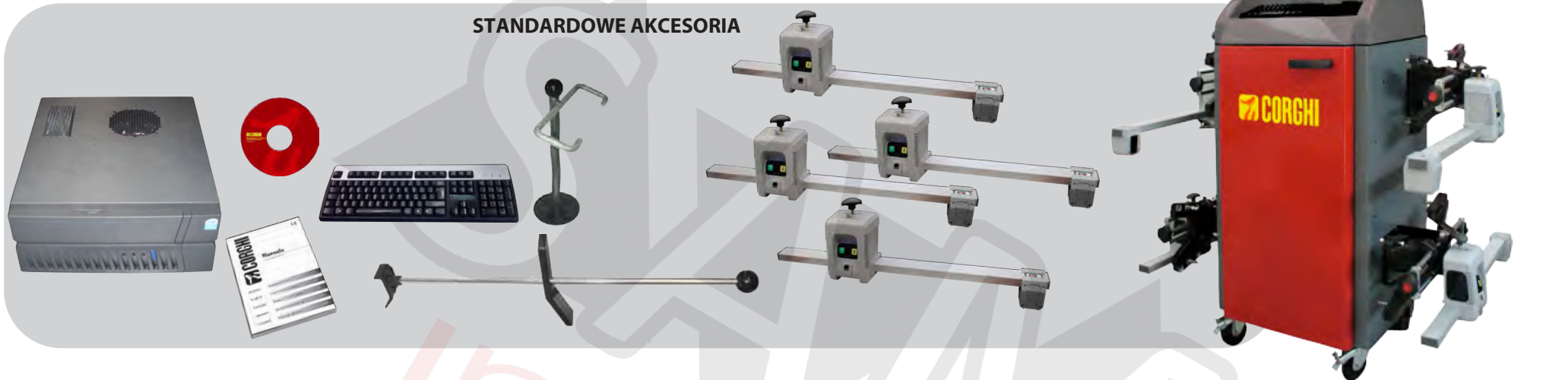

Kod	Zasilanie	Opis	Cena netto
0-33106101/16	100-240V / 1 Ph / 50-60Hz	Exact 7 - Radio	33 229,00
0-33106201/16	100-240V / 1 Ph / 50-60Hz	Exact 7 - Radio bez komputera i monitora	30 868,00

## EXACT 70 MOBILE TRUCK

### STANDARDOWE AKCESORIA

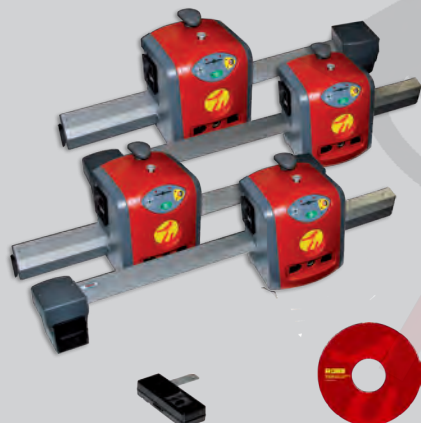

STANDARDOWY  
LAPTOP



WZMACNIANY  
LAPTOP







W ZESTAWIE POKROWIEC

Kod	Zasilanie	Opis	Cena netto
0-33108101	100-240Vac / 1 Ph / 50-60Hz	Exact 70 Mobile Truck (STANDARDOWY LAPTOP)	43 362,00
0-33108201	100-240Vac / 1 Ph / 50-60Hz	Exact 70 Mobile Truck (WZMACNIANY LAPTOP)	55 745,00







## OPCJONALNE AKCESORIA DO GEOMETRII KÓŁ

	Opis	Kod	Cena netto	EXACT PRECISION QUATTRO	EXACT BT X PLUS	EXACT 7000 PLUS /IIEVO	EXACT 700 PLUS	EXACT 70 PLUS	EXACT 7	EXACT 7 FORMULA & SMART	EXACT 70 MOBILE TRUCK
<b>SPRZĘT I OPROGRAMOWANIE</b>											
	Zestaw połączeniowy Wi-Fi dla INDUSTRY 4.0	8-33100174	491,00	0	0	0	0	0	0	0	0
	<b>NEXREMOTE</b> Tablet wykorzystywany jest jako zdalna jednostka sterująca graficznym interfejsem użytkownika lub jako dodatkowy przenośny monitor. Można go również wykorzystać do pokazania klientowi w czasie rzeczywistym aktualnego stanu pojazdu.	8-31100001	3 186,00	0	0	0	0	0	0	0	0
	32" LCD Monitor.	8-31600016	4 089,00	0	-	-	-	-	-	-	-
	27" LCD Monitor.	8-34120000	2 038,00	0	0	-	-	-	-	-	-



■ = Standard    O = Kompatybilne    - = NIEkompatybilne

## OPCJONALNE AKCESORIA DO GEOMETRII KÓŁ

				EXACT PRECISION QUATTRO	EXACT BT X PLUS	EXACT 7000 PLUS / II EVO	EXACT 700 PLUS	EXACT 70 PLUS	EXACT 7	EXACT 7 FORMULA & SMART	EXACT 70 MOBILE TRUCK
	Opis	Kod	Cena netto								
<b>SPRZĘT I OPROGRAMOWANIE</b>											
	Monitor panoramiczny LCD/LED 22"	8-21100234	1 407,00	-	-	0	0	0	0	0	0
	Zestaw zdalnego sterowania (z radiem przemysłowym 2,4 GHz)	8-35100060	1 732,00	0	0	0	0	0	0	0	0
	Kolorowa drukarka atramentowa.	8-61200237	749,00	0	0	0	0	0	0	0	0
	Półka na drukarkę. Alternatywne mocowanie do wspornika drugiego monitora LCD. Obowiązkowe w przypadku zamówienia drukarki.	8-34900095/90	711,00	0	-	-	-	-	-	-	-
	Wspornik dodatkowego wyświetlacza LCD. Alternatywny montaż do półki na drukarkę.	8-34900093	339,00	0	-	-	-	-	-	-	-

■ = Standard    O = Kompatybilne    - = NIEkompatybilne

## OPCJONALNE AKCESORIA DO GEOMETRII KÓŁ

				EXACT PRECISION QUATTRO	EXACT BT X PLUS	EXACT 7000 PLUS /I/EVO	EXACT 700 PLUS	EXACT 70 PLUS	EXACT 7	EXACT 7 FORMULA & SMART	EXACT 70 MOBILE TRUCK
	Opis	Kod	Cena netto								
<b>SPRZĘT I OPROGRAMOWANIE</b>											
	UNIWERSALNY uchwyt do monitora LCD.	8-61200143	405,00	-	0	0	0	0	0	-	-
	Mysz	8-33100078	165,00	0	0	0	0	0	0	-	-
	Zewnętrzny zasilacz do ładowania akumulatorów.	8-33100088	876,00	-	-	0	0	0	-	-	-





■ = Standard    O = Kompatybilne    - = NIEkompatybilne

## OPCJONALNE AKCESORIA DO GEOMETRII KÓŁ

				EXACT PRECISION QUATTRO	EXACT BT X PLUS	EXACT 7000 PLUS /IIEVO	EXACT 700 PLUS	EXACT 70 PLUS	EXACT 7	EXACT 7 FORMULA & SMART	EXACT 70 MOBILE TRUCK
	Opis	Kod	Cena netto								
<b>OPROGRAMOWANIE I PROCEDURY SPECJALNE</b>											
	<b>Aktualizacja</b> do dostosowywania pojazdu za pomocą schemat. animacji	<b>8-34900098</b>	<b>2 776,00</b>	<b>O</b>	-	-	-	-	-	-	-
	<b>Aktualizacja</b> do regulacji pojazdu za pomocą schematycznych slajdów	<b>8-34900097</b>	<b>1 407,00</b>	<b>O</b>	-	-	-	-	-	-	-
	<b>Aktualizacja</b> do dostosowywania pojazdu za pomocą schemat. animacji	<b>8-33100188</b>	<b>2 776,00</b>	-	■	■	■	<b>O</b>	<b>O</b>	<b>O</b>	<b>O</b>
	<b>Aktualizacja</b> do regulacji pojazdu za pomocą schematycznych slajdów	<b>803258443</b>	<b>1 407,00</b>	-	<b>O</b>	<b>O</b>	<b>O</b>	<b>O</b>	<b>O</b>	<b>O</b>	<b>O</b>
	<b>Aktualizacja</b> dla procesu roboczego Multilink	<b>803257003</b>	<b>2 776,00</b>	-	<b>O</b>	<b>O</b>	<b>O</b>	<b>O</b>	<b>O</b>	<b>O</b>	<b>O</b>
	<b>Aktualizacja</b> dla procesu roboczego Multilink	<b>8-34900099</b>	<b>2 776,00</b>	<b>O</b>	-	-	-	-	-	-	-
	<b>Aktualizacja</b> do procesu pracy ciężarówki i przyczepy	<b>803257001</b>	<b>3 953,00</b>	-	-	<b>O</b>	<b>O</b>	<b>O</b>	-	-	■
	Specjalna <b>procedura ciężarówki</b> z 4 osiami (z pierwszą i drugą osią kierowaną, trzecią i czwartą osią silnika). Wymaga obecności procedury 803257001 (Ciężarówki i przyczepy).	<b>8-33100175</b>	<b>862,00</b>	-	-	<b>O</b>	<b>O</b>	<b>O</b>	-	-	-
	<b>Aktualizacja</b> do procesu roboczego RENAULT	<b>803260426</b>	<b>862,00</b>	-	<b>O</b>	<b>O</b>	<b>O</b>	<b>O</b>	<b>O</b>	<b>O</b>	<b>O</b>
Zestaw aktywacyjny USA	<b>8-33100125</b>	<b>458,00</b>	-	<b>O</b>	<b>O</b>	<b>O</b>	<b>O</b>	<b>O</b>	<b>O</b>	<b>O</b>	
	<b>Upgrade kit</b> for MERCEDES-BENZ	<b>803260424</b>	<b>1 407,00</b>	-	-	<b>O</b>	<b>O</b>	-	-	<b>O</b>	<b>O</b>
	<b>Upgrade kit</b> for VAS (accessories included)	<b>803257002</b>	<b>11 221,00</b>	-	-	<b>O</b>	-	-	-	-	-
	<b>Software CD</b>	<b>8-34100007</b>	<b>317,00</b>	-	<b>O</b>	-	-	-	-	-	-
		<b>8-33100062</b>	<b>317,00</b>	-	-	<b>O</b>	<b>O</b>	<b>O</b>	<b>O</b>	<b>O</b>	<b>O</b>

■ = Standard    O = Kompatybilne    - = NIEkompatybilne

## OPCJONALNE AKCESORIA DO GEOMETRII KÓŁ

	Opis	Kod	Cena netto	EXACT PRECISION QUATTRO	EXACT BT X PLUS	EXACT 7000 PLUS / IIEVO	EXACT 700 PLUS	EXACT 70 PLUS	EXACT 7	EXACT 7 FORMULA & SMART	EXACT 70 MOBILE TRUCK
<b>KLAMRY</b>											
	<p><b>ClampOnTyre:</b> Szybka, samocentrująca, ergonomiczna. Klamra bezkontaktowa. Dołączone szczęki umożliwiają chwytanie kół o średnicy od 19" do 32". W zestawie ochrona nadkoli. Kod zawiera jeden zacisk.</p>	8-33100189	4 400,00	O	-	-	-	-	-	-	-
	<p><b>Zestaw rozszerzeń</b> do samochodów dostawczych: zestaw do użytku z samochodami dostawczymi. Zestaw na jeden zacisk. <b>Dla ClampOnTyre</b></p>	8-33100191	1 803,00	O	-	-	-	-	-	-	-
	<p><b>Zestaw rozszerzeń XL:</b> do kół o średnicy od 32" do 39". Zestaw na jeden zacisk. <b>Dla ClampOnTyre</b></p>	8-33100190	1 803,00	O	-	-	-	-	-	-	-
	<p>Uniwersalny wózek z na klamry i rozszerzenia dla ClampOnTyre</p>	8-33100193	4 612,00	O	-	-	-	-	-	-	-





■ = Standard    O = Kompatybilne    - = NIEkompatybilne

## OPCJONALNE AKCESORIA DO GEOMETRII KÓŁ

				EXACT PRECISION QUATTRO	EXACT BT X PLUS	EXACT 7000 PLUS / IIEVO	EXACT 700 PLUS	EXACT 70 PLUS	EXACT 7	EXACT 7 FORMULA & SMART	EXACT 70 MOBILE TRUCK
	Opis	Kod	Cena netto								
<b>KLAMRY</b>											
	Zestaw uchwytów na klamry do montażu na ścianie z uchwytem na rozszerzenia.	8-33100192	1 512,00	0	-	-	-	-	-	-	-
	Szybka klamra do kół od 13" do 28" (do felg nowych lub w dobrym stanie); zestaw kompensacyjny; w komplecie dystanse do zaokrąglonych felg; w zestawie poziomicca	8-33100146	2 274,00	-	-	0	0	0	0	0	0
	<b>Klamra</b> dla samochodów osobowych, van do szybkiego montażu (tzw. quick clamp) o zakresie 9" - 21".	8-33100025	3 093,00	0	0	0	0	0	0	0	0
	<b>Zestaw</b> czterech 3-punktowych automatycznych szybkich klamr od 10" do 21" do felg aluminiowych i dobrze wycentrowanych, kompensacja „bicia” nie jest wymagana	803269218	11 908,00	0	0	0	0	0	0	0	0







■ = Standard    O = Kompatybilne    - = NIEkompatybilne

## OPCJONALNE AKCESORIA DO GEOMETRII KÓŁ

	Opis	Kod	Cena netto	EXACT PRECISION QUATTRO	EXACT BT X PLUS	EXACT 7000 PLUS / IIEVO	EXACT 700 PLUS	EXACT 70 PLUS	EXACT 7	EXACT 7 FORMULA & SMART	EXACT 70 MOBILE TRUCK
<b>KLAMRY</b>											
	<b>Klamra 17,5" do 25"</b> do samochodów ciężarowych.	<b>803250354</b>	<b>2 481,00</b>	-	-	0	0	0	-	-	0
	<b>Zestaw 4 klamr kompensacyjnych</b> do ciężarówek.	<b>8-33100051</b>	<b>26 144,00</b>	-	-	0	0	0	-	-	0
	Bardzo lekka <b>karbonowa klamra 10" do 26"</b> do samochodów (1 szt.)	<b>8-33100159</b>	<b>2 725,00</b>	0	0	0	0	0	0	0	0
	Bardzo lekka <b>karbonowa klamra 4-punktowa</b> od 10" do 26" z wkładkami węglowymi i dwuprofilowymi trzpieniami powlekanymi żywicą (1 szt.)	<b>8-33100166</b>	<b>3 172,00</b>	0	0	0	0	0	0	0	0

■ = Standard    O = Kompatybilne    - = NIEkompatybilne





## OPCJONALNE AKCESORIA DO GEOMETRII KÓŁ

	Opis	Kod	Cena netto	EXACT PRECISION QUATTRO	EXACT BT X PLUS	EXACT 7000 PLUS / IIEVO	EXACT 700 PLUS	EXACT 70 PLUS	EXACT 7	EXACT 7 FORMULA & SMART	EXACT 70 MOBILE TRUCK
<b>KLAMRY</b>											
	Zaczepek koła do zacisków 4-punktowych (zestaw do 4 zacisków)	8-33100184	7 373,00	0	0	0	0	0	0	0	0
	Zestaw 4 plastikowych kołków typ 1	8-33100185	194,00	0	0	0	0	0	0	0	0
	Zestaw 4 plastikowych kołków typ 2	8-33100186	269,00	0	0	0	0	0	0	0	0
	Zestaw 4 plastikowych kołków typ 3	8-33100187	269,00	0	0	0	0	0	0	0	0
	<b>Klamra 10" do 21" do samochodów z trzpieniem ślizgowym (1 szt.)</b>	8-33100162	1 779,00	0	0	0	0	0	0	0	0
	<b>Klamra 10" do 21" do samochodów z trzpieniem ślizgowym z dwuprofilowymi trzpieniami powlekanymi żywicą (1 szt.)</b>	8-33100176	2 226,00	0	0	0	0	0	0	0	0

■ = Standard    O = Kompatybilne    - = NIEkompatybilne





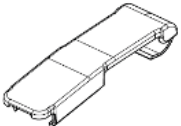



## OPCJONALNE AKCESORIA DO GEOMETRII KÓŁ

OPCJONALNE AKCESORIA DO GEOMETRII KÓŁ				EXACT PRECISION QUATTRO	EXACT BTX PLUS	EXACT 7000 PLUS / I/EVO	EXACT 700 PLUS	EXACT 70 PLUS	EXACT 7	EXACT 7 FORMULA & SMART	EXACT 70 MOBILE TRUCK
	Opis	Kod	Cena netto								
<b>KLAMRY</b>											
	<b>Klamra 10" do 21" do samochodów (1 szt.)</b>	<b>8-33100130</b>	<b>1 577,00</b>	0	0	0	0	0	0	0	0
	<b>Klamra 10" do 21" do samochodów z dwuprofilowymi trzpieniami powlekanymi żywicą (1 szt.)</b>	<b>8-33100177</b>	<b>2 024,00</b>	0	0	0	0	0	0	0	0
	<b>Klamra dla samochodów BMW i Mercedes.</b>	<b>8-33100041</b>	<b>3 844,00</b>	0	0	0	0	0	0	0	0
 X4	Zestaw 4 szt. stalowych linek zabezpieczających przed upadkiem z 4 zaciskami do ClampOnTyre	<b>8-33100196</b>	<b>626,00</b>	0	-	-	-	-	-	-	-
 X15	Zestaw 15 szt. plastikowych osłon obręczy koła do kłamer ClampOnTyre	<b>8-33100197</b>	<b>320,00</b>	0	-	-	-	-	-	-	-

■ = Standard    O = Kompatybilne    - = NIEkompatybilne

## OPCJONALNE AKCESORIA DO GEOMETRII KÓŁ

	Opis	Kod	Cena netto	EXACT PRECISION QUATTRO	EXACT BT X PLUS	EXACT 7000 PLUS / IIEVO	EXACT 700 PLUS	EXACT 70 PLUS	EXACT 7	EXACT 7 FORMULA & SMART	EXACT 70 MOBILE TRUCK
<b>AKCESORIA DO KLAMR</b>											
	Zestaw 4 elastycznych linek pasujących do wszystkich typów klamr	<b>8-34900045</b>	<b>105,00</b>	0	0	0	0	0	0	0	0
	<b>Zestaw 4</b> dwuprofilowych <b>trzpieni</b> powlekanych żywicą do klamr kół kodzie 8-33100159 i 8-33100130. Jeden zestaw na jedną klamrę.	<b>8-33120002</b>	<b>923,00</b>	0	0	0	0	0	0	0	0
	<b>Zestaw 4</b> dwuprofilowych <b>trzpieni SCC</b> powlekanych żywicą do klamr kół o kodzie 8-33100159 i 8-33100130. Jeden zestaw na jedną klamrę.	<b>8-33120003</b>	<b>923,00</b>	0	0	0	0	0	0	0	0
	<b>Adapter</b> do samochodu z niskim nadwoziem - L=55 mm	<b>803232814</b>	<b>942,00</b>	-	-	0	0	0	0	0	0
	<b>Adapter</b> do samochodu z niskim nadwoziem - L=90 mm	<b>803252515</b>	<b>1 092,00</b>	-	-	0	0	0	0	0	0
	<b>SPIDER CLAMP</b> Zestaw 4-stykowy na 1 klamrę, odpowiedni tylko dla klamr 10-26 "dla Exac BlackTech; obowiązkowe do procedury ROC	<b>8-33100157</b>	<b>655,00</b>	-	0	-	-	-	-	-	-
	<b>Para adapterów</b> L=55 mm BMW design.	<b>8-33100031</b>	<b>2 391,00</b>	-	-	0	0	0	0	0	0

■ = Standard

O = Kompatybilne







- = NIEkompatybilne

## OPCJONALNE AKCESORIA DO GEOMETRII KÓŁ

	Opis	Kod	Cena netto	EXACT PRECISION QUATTRO	EXACT BTX PLUS	EXACT 7000 PLUS / II EVO	EXACT 700 PLUS	EXACT 70 PLUS	EXACT 7	EXACT 7 FORMULA & SMART	EXACT 70 MOBILE TRUCK
<b>AKCESORIA DO KLAMR</b>											
	<b>Adapter</b> do samochodów ciężarowych i autobusów - L=240 mm.	<b>803232815</b>	<b>1 248,00</b>	-	-	0	0	0	-	-	0
	<b>Przedłużka 4"</b> plus adapter do ciężarówki dla jednej klamry 10-26".	<b>8-33100100</b>	<b>1 469,00</b>	0	0	0	0	0	0	0	0
	<b>Zestaw 4 podwójnych trzpieni</b> profilowych do klamr kół samochodowych	<b>8-33100039</b>	<b>716,00</b>	0	0	0	0	0	0	0	0
	<b>Zestaw 12 pazurów</b> do felg stalowych Iveco Daily, pasujących do kodu 803268218 i kodu 8-33100025	<b>803289414</b>	<b>1 064,00</b>	0	0	0	0	0	0	0	0
	<b>Zestaw 12 przedłużek</b> do 23" dla 3-punktowych szybkich klamr, pasujących do kodu 803268218 i kodu 8-33100025	<b>8-33200003</b>	<b>2 263,00</b>	0	0	0	0	0	0	0	0
	<b>Zestaw 12 krótkich pazurów</b> , pasujących do kodu 803268218 i kodu 8-33100025	<b>803284944</b>	<b>269,00</b>	0	0	0	0	0	0	0	0

■ = Standard    O = Kompatybilne    - = NIEkompatybilne

## OPCJONALNE AKCESORIA DO GEOMETRII KÓŁ

	Opis	Kod	Cena netto	EXACT PRECISION QUATTRO	EXACT BT X PLUS	EXACT 7000 PLUS / IIEVO	EXACT 700 PLUS	EXACT 70 PLUS	EXACT 7	EXACT 7 FORMULA & SMART	EXACT 70 MOBILE TRUCK
<b>AKCESORIA DO KLAMR</b>											
 x4	Podwójne trzpienie SCC (zestaw 4 szt.).	8-33120000	480,00	0	0	0	0	0	0	0	0
	Zestaw czterech kołków wyścigowych do klamry dla ciężarówek.	803258555	716,00	-	-	0	0	0	-	-	0
	Trzpień adaptera do oryginalnych zacisków MERCEDES & VAS 6041-6190-6430.	803359301	434,00	0	0	0	0	0	0	0	0
	Zestaw trzech przedłużek 28" do szybkich klamr.	8-33100026	1 558,00	0	0	0	0	0	0	0	0
	Zestaw 12 przedłużek kołków o długości 58 mm do szybkich klamr.	803284947	429,00	0	0	0	0	0	0	0	0
	Zestaw 12 długich kołków (57 mm) do szybkich klamr.	803284945	273,00	0	0	0	0	0	0	0	0



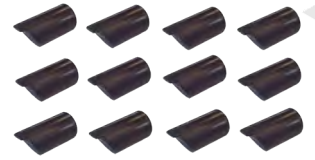
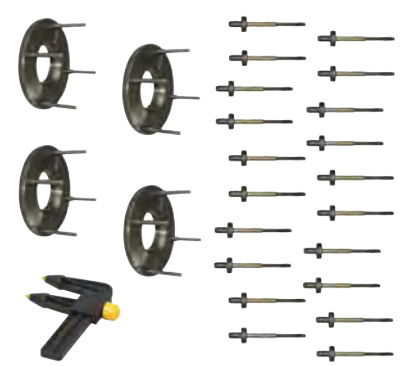
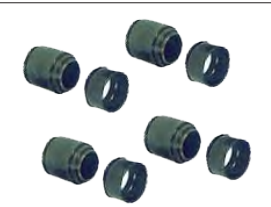

■ = Standard    O = Kompatybilne    - = NIEkompatybilne

## OPCJONALNE AKCESORIA DO GEOMETRII KÓŁ

	Opis	Kod	Cena netto	EXACT PRECISION QUATTRO	EXACT BT X PLUS	EXACT 7000 PLUS / II EVO	EXACT 700 PLUS	EXACT 70 PLUS	EXACT 7	EXACT 7 FORMULA & SMART	EXACT 70 MOBILE TRUCK
<b>AKCESORIA DO KLAMR</b>											
	Zestaw 12 pazurów, pasujących do kodów 803268218 i 8-33100025	<b>803284946</b>	<b>363,00</b>	0	0	0	0	0	0	0	0
	Zestaw 12 pazurów do felg o wyjątkowym profilu, pasujących do kodu 803268218 i kodu 8-33100025	<b>8-33200004</b>	<b>363,00</b>	0	0	0	0	0	0	0	0
	<b>Kompletny zestaw adapterów Mercedes i BMW (25 szt.),</b> pasujący do kodu 803268218 i kodu 8-33100025	<b>803284942</b>	<b>3 892,00</b>	0	0	0	0	0	0	0	0
	<b>Kompletny zestaw adapterów Porsche (4+4 szt.),</b> pasujący do kodu 803268218 i kodu 8-33100025	<b>803284943</b>	<b>1 615,00</b>	0	0	0	0	0	0	0	0

■ = Standard    ○ = Kompatybilne    - = NIEkompatybilne

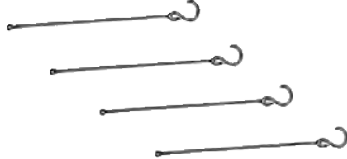
## OPCJONALNE AKCESORIA DO GEOMETRII KÓŁ

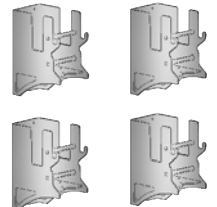
				EXACT PRECISION QUATTRO	EXACT BT X PLUS	EXACT 7000 PLUS / IIEVO	EXACT 700 PLUS	EXACT 70 PLUS	EXACT 7	EXACT 7 FORMULA & SMART	EXACT 70 MOBILE TRUCK
	Opis	Kod	Cena netto								
<b>AKCESORIA DO KLAMR</b>											
	Zestaw 6 krótkich kołków do klamr do samochodów ciężarowych 8-33100051.	8-33100104	2 405,00	-	-	0	0	0	-	-	0
	Zestaw 6 długich kołków do zacisku kompensacji do samochodów ciężarowych 8-33100051.	8-33100105	2 631,00	-	-	0	0	0	-	-	0
	Zestaw czterech linek zabezpieczających do głowic	803261239	396,00	0	0	0	0	0	0	0	0
	Zestaw 4 uchwytów do klamr kół samochodowych.	8-33100113	556,00	0	0	0	0	0	0	0	0
	Zestaw 4 uchwytów do klamr do kół do szafki lub ściany.	8-33100048	867,00	0	0	0	0	0	0	0	0



■ = Standard    O = Kompatybilne    - = NIEkompatybilne

## OPCJONALNE AKCESORIA DO GEOMETRII KÓŁ

				EXACT PRECISION QUARTRO	EXACT BT X PLUS	EXACT 7000 PLUS / I/EVO	EXACT 700 PLUS	EXACT 70 PLUS	EXACT 7	EXACT 7 FORMULA & SMART	EXACT 70 MOBILE TRUCK
	Opis	Kod	Cena netto								
<b>AKCESORIA SERWISOWE</b>											
	Zestaw do montażu na podłodze (obciążniki w zestawie) do stosowania podczas targów i eventów TYLKO NA WYSTAWY LUB SALON.	8-34100008	14 345,00	-	O	-	-	-	-	-	-
	<b>Rama referencyjna</b> dla EXACT BLACKTECH; dodaj jeden 8-34100009, aby otrzymać jeden kompletny przyrząd do kalibracji.	8-34100005	26 507,00	-	O	-	-	-	-	-	-
	<b>Jednostka kalibracji Blacktech:</b> pojedyncza belka i cel.	8-34100010	18 325,00	-	O	-	-	-	-	-	-
	Zestaw do przekształcenia jednego pręta ramy 8-34100005 w jednostkę kalibracyjną 8-34100010 lub użycia ramy 8-34100005 jako przyrządu kalibracyjnego.	8-34100009	4 732,00	-	O	-	-	-	-	-	-
	<b>Kalibrator 2.0</b> kompletny do kalibracji i konserwacji	8-34900011		O	-	-	-	-	-	-	-

■ = Standard    O = Kompatybilne    - = NIEkompatybilne

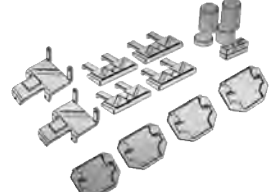

## OPCJONALNE AKCESORIA DO GEOMETRII KÓŁ

	Opis	Kod	Cena netto	EXACT PRECISION QUATTRO	EXACT BT X PLUS	EXACT 7000 PLUS / IIEVO	EXACT 700 PLUS	EXACT 70 PLUS	EXACT 7	EXACT 7 FORMULA & SMART	EXACT 70 MOBILE TRUCK
<b>AKCESORIA SERWISOWE</b>											
	Certyfikowana profesjonalna jednostka kalibracyjna.	803259519	4 079,00	-	-	0	0	0	0	0	0
	Certyfikowany zestaw do kalibracji końca skali (do 803259519).	803259520	3 370,00	-	-	0	0	0	-	-	0
	Zestaw narzędzi.	8-21100197	420,00	0	0	0	0	0	0	0	0
	Pełnowymiarowy zestaw kalibracyjny do wyrównywaczy strun (do stosowania z 803259519).	8-33100199	1 330,00	-	-	-	-	-	-	-	-

■ = Standard    O = Kompatybilne    - = NIEkompatybilne

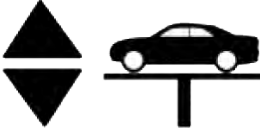

## OPCJONALNE AKCESORIA DO GEOMETRII KÓŁ

	Opis	Kod	Cena netto	EXACT PRECISION QUATTRO	EXACT BT X PLUS	EXACT 7000 PLUS / IIEVO	EXACT 700 PLUS	EXACT 70 PLUS	EXACT 7	EXACT 7 FORMULA & SMART	EXACT 70 MOBILE TRUCK
<b>AKCESORIA DODATKOWE</b>											
	<b>Drive-On assistant:</b> kamera wspomagająca jazdę umożliwiającą łatwe i prawidłowe ustawienie pojazdu na podnośniku lub w warsztacie bez pomocy asystenta lub lusterek.	<b>8-34100032</b>	<b>1 930,00</b>	O	-	-	-	-	-	-	-
	Zestaw włączający automatyczne śledzenie	<b>8-34900071</b>	<b>1 779,00</b>	O	-	-	-	-	-	-	-
	<b>Drive-On Assistant,</b> z systemem kamer ułatwiającym pozycjonowanie pojazdu na obszarze roboczym.	<b>8-34100019</b>	<b>900,00</b>	-	O	-	-	-	-	-	-
	Plastikowe zabezpieczenie szafki.	<b>8-33100032</b>	<b>246,00</b>	-	O	O	O	O	O	-	-





■ = Standard    O = Kompatybilne    - = NIEkompatybilne

## OPCJONALNE AKCESORIA DO GEOMETRII KÓŁ

	Opis	Kod	Cena netto	EXACT PRECISION QUATTRO	EXACT BT X PLUS	EXACT 7000 PLUS / IIEVO	EXACT 700 PLUS	EXACT 70 PLUS	EXACT 7	EXACT 7 FORMULA & SMART	EXACT 70 MOBILE TRUCK
<b>AKCESORIA DODATKOWE</b>											
	Aligner Trolley II: do używania geometrii kół w różnych stanowiskach roboczych lub w trybie przejazdu	8-34900072/90	2 274,00	0	-	-	-	-	-	-	-
	Specjalne wyposażenie do ustawiania VAS.	803254284	4 640,00	0	0	0	0	0	0	0	0
	Poziomica kierownicy.	8-33100050	476,00	0	0	0	0	0	0	0	0
	Zestaw akcesoriów do geometrii, ciężarówki / przyczepy.	803253946	12 035,00	-	-	0	0	0	-	-	0
	Zestaw akcesoriów do geometrii przyczepy.	803254570	6 832,00	-	-	0	0	0	-	-	0
	<b>Połączenie kablowe</b> o długości 16 m od jednostki głównej do czujników CCD. Specjalnie dla ciężarówek - dla EX 7000,700,70 Plus + Ex70 Mobile Truck.	8-33200012	1 026,00	-	-	0	0	0	-	-	0

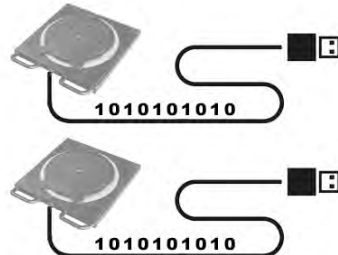

■ = Standard    O = Kompatybilne    - = NIEkompatybilne

## OPCJONALNE AKCESORIA DO GEOMETRII KÓŁ

	Opis	Kod	Cena netto	EXACT PRECISION QUATTRO	EXACT BT X PLUS	EXACT 7000 PLUS / I/EVO	EXACT 700 PLUS	EXACT 70 PLUS	EXACT 7	EXACT 7 FORMULA & SMART	EXACT 70 MOBILE TRUCK
<b>AKCESORIA DODATKOWE</b>											
	Zestaw czterech kabli awaryjnych (2 kable = 7 m + 2 kable = 10 m) dla EX 7 i EX 7 Formula.	8-33100110	236,00	-	-	-	-	-	0	0	-
	Zestaw czterech kabli awaryjnych (2 kable = 4,5 m + 2 kable = 6 m) do EX 7000,700,70 Plus + Ex70 Mobile Truck.	8-33100143	2 221,00	-	-	0	0	0	-	-	-
	ZESTAW DO PODŁĄCZENIA ELEKTRONICZNYCH OBROTNIC: zawiera 2x 16-metrowe kable połączeniowe do elektronicznych obrotnic.	8-35100076	3 449,00	-	0	-	-	-	-	-	-
	Depresor pedału hamulca.	8-33100081	132,00	0	0	0	0	0	0	0	0
	Uchwyt na kierownicę.	8-33100082	293,00	0	0	0	0	0	0	0	0

■ = Standard    0 = Kompatybilne    - = NIEkompatybilne

## OPCJONALNE AKCESORIA DO GEOMETRII KÓŁ

	Opis	Kod	Cena netto	EXACT PRECISION QUATTRO	EXACT BT X PLUS	EXACT 7000 PLUS / IIEVO	EXACT 700 PLUS	EXACT 70 PLUS	EXACT 7	EXACT 7 FORMULA & SMART	EXACT 70 MOBILE TRUCK
<b>AKCESORIA DODATKOWE</b>											
	Pręt dociskowy do ustawiania Mercedes.	8-33100049	632,00	0	0	0	0	0	0	0	0
	Przenośna nagrzewnica indukcyjna	8-35100059	19 953,00	0	0	0	0	0	0	0	0



■ = Standard    O = Kompatybilne    - = NIEkompatybilne

## OPCJONALNE AKCESORIA DO GEOMETRII KÓŁ

	Opis	Kod	Cena netto	EXACT PRECISION QUATTRO	EXACT BT X PLUS	EXACT 7000 PLUS / IIEVO	EXACT 700 PLUS	EXACT 70 PLUS	EXACT 7	EXACT 7 FORMULA & SMART	EXACT 70 MOBILE TRUCK
<b>OBROTNICE SAMOCHODOWE O WYSOKOŚCI 50 MM</b>											
	<b>Para profesjonalnych samocentrujących się elektronicznych obrotnic</b> samochodowych Wymiary 450x450x50mm - Ø 345 mm - Zakres ± 50 mm - Niskie tarcie < 5 Nm Udźwig 1000 kg	<b>8-33100022</b>	<b>24 711,00</b>	-	-	0	0	0	-	-	0
	<b>Para profesjonalnych obrotnic</b> samochodowych Wymiary 450x450x50 mm Ø 345 mm - Zakres ± 50 mm Niskie tarcie < 5 Nm Udźwig 1000 kg	<b>803261967</b>	<b>16 960,00</b>	-	-	0	0	0	-	-	0
	Zestaw <b>ROC push-mode</b> - profesjonalne obrotnice do łączenia z 803261967 i 8-33100022.	<b>8-33100017</b>	<b>491,00</b>	-	0	0	0	0	0	-	0
	Para ramp do profesjonalnych obrotnic elektronicznych.	<b>8-33100030</b>	<b>599,00</b>	-	-	0	0	0	-	-	0
	<b>Para elektronicznych obrotnic</b> samochodowych z zestawem <b>ROC push-mode</b> Wymiary 400x450x50 mm - Ø 320 mm - zakres ± 40 mm Udźwig 1000 kg	<b>8-33100101</b>	<b>8 733,00</b>	-	-	0	0	0	-	-	0
	<b>Para mechanicznych obrotnic</b> samochodowych z zestawem <b>ROC push-mode</b> Wymiary 400x450x50 mm - Ø 320 mm - zakres ± 40 mm Udźwig 1000 kg	<b>8-33100102</b>	<b>3 623,00</b>	0	0	0	0	0	0	0	0

■ = Standard    O = Kompatybilne    - = NIEkompatybilne

## OPCJONALNE AKCESORIA DO GEOMETRII KÓŁ

	Opis	Kod	Cena netto	EXACT PRECISION QUATTRO	EXACT BT X PLUS	EXACT 7000 PLUS / I/EVO	EXACT 700 PLUS	EXACT 70 PLUS	EXACT 7	EXACT 7 FORMULA & SMART	EXACT 70 MOBILE TRUCK
<b>OBROTNICE SAMOCHODOWE O WYSOKOŚCI 50 MM</b>											
	Para ograniczników kół do obrotnic o kodzie 8-33100101 i 8-33100102.	<b>8-33100103</b>	<b>284,00</b>	0	0	0	0	0	0	0	0
	<b>Para obrotnic mechanicznych</b> Wymiary 375x305x50 mm - Ø 310 mm - Zakres ± 35 mm Udźwig 1000 kg	<b>803268866</b>	<b>2 199,00</b>	0	0	0	0	0	0	0	0
	Para podkładek do obrotnic mechanicznych 803268866.	<b>8-33100111</b>	<b>491,00</b>	0	0	0	0	0	0	0	0

■ = Standard

O = Kompatybilne

- = NIEkompatybilne



## OPCJONALNE AKCESORIA DO GEOMETRII KÓŁ

OPCJONALNE AKCESORIA DO GEOMETRII KÓŁ				EXACT PRECISION QUATTRO	EXACT BT X PLUS	EXACT 7000 PLUS / IIEVO	EXACT 700 PLUS	EXACT 70 PLUS	EXACT 7	EXACT 7 FORMULA & SMART	EXACT 70 MOBILE TRUCK
	Opis	Kod	Cena netto								
<b>OBROTNICE SAMOCHODOWE O RÓŻNEJ WYSOKOŚCI I Z PŁYTĄ PRZESUWNĄ</b>											
	<b>Para elektronicznych obrotnic</b> samochodowych Wymiary 400x450x53 mm - Ø 320 mm - Zakres ± 40 mm Udźwig 1000 kg	<b>803252094</b>	<b>10 294,00</b>	-	-	0	0	0	-	-	0
	<b>Mechaniczna obrotnica wysoka</b> do samochodów (z blokadą koła) Wymiary 400x450x53 mm - Ø 320 mm - Zakres ± 40 mm Udźwig 1000 kg	<b>804241069</b>	<b>1 854,00</b>	0	0	0	0	0	0	0	0
	Zestaw <b>ROC push-mode</b> - żelazne obrotnic do łączenia z 804241069, 803252094 i 803227745.	<b>803259570</b>	<b>491,00</b>	0	0	0	0	0	0	0	0
	<b>Obrotnica o wysokim profilu</b> Wymiary 400x450x36 mm - Ø 320 mm - Zakres ± 40 mm Udźwig 1000 kg	<b>803227745</b>	<b>1 643,00</b>	0	0	0	0	0	0	0	0
	<b>Krótka płyta poślizgowa</b> do łączenia z 803227745 Wymiary 835x370x37 mm Udźwig 1000 kg	<b>803227757</b>	<b>1 101,00</b>	0	0	0	0	0	0	0	0
	<b>Obrotnica o niskim profilu</b> Wymiary 400x450x26 mm - Ø 320 mm - Zakres ± 40 mm Udźwig 1000 kg	<b>803229274</b>	<b>1 450,00</b>	0	0	0	0	0	0	0	0

■ = Standard

O = Kompatybilne

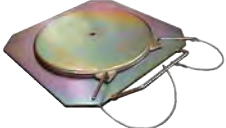

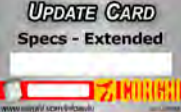
- = NIEkompatybilne

OPCJONALNE AKCESORIA DO GEOMETRII KÓŁ				EXACT PRECISION QUATTRO	EXACT BT X PLUS	EXACT 7000 PLUS / I/EVO	EXACT 700 PLUS	EXACT 70 PLUS	EXACT 7	EXACT 7 FORMULA & SMART	EXACT 70 MOBILE TRUCK
	Opis	Kod	Cena netto								
<b>OBROTNICE SAMOCHODOWE O RÓŻNEJ WYSOKOŚCI I Z PŁYTĄ PRZESUWNĄ</b>											
	<b>Długa płyta poślizgowa</b> Wymiary 1732x535x25 mm Udźwig 1000 kg	<b>803231255</b>	<b>3 166,00</b>	0	0	0	0	0	0	0	0
<b>OBROTNICE DO CIĘŻARÓWEK</b>											
	<b>Para mechanicznych obrotnic</b> do samochodów ciężarowych z podziąką. Wymiary 370x458x66 mm - Ø 370 mm - Corsa ± 50 mm Udźwig 5000 kg	<b>8-33100099</b>	<b>9 142,00</b>	-	-	0	0	0	-	-	0
	<b>Obrotnica</b> do samochodów ciężarowych Wymiary 450x450x24 mm - Ø 365 mm - Zakres ± 45 mm Udźwig 3000 kg	<b>803230950</b>	<b>2 100,00</b>	-	-	0	0	0	-	-	0
<b>ZESTAWY AKTUALIZACJI BANKÓW DANYCH</b>											
	<b>Baza danych ONLINE</b> do ustawiania geometrii kół - karta 10 kredytów do EXACT 60 PLUS, 68, 6800, 7, 70, 700, 7000, BLACKTECH	<b>8-33100043</b>	<b>363,00</b>	-	0	0	0	0	0	0	0
	Aktualizacja bazy danych - EXACT 6800 - 68 - 60 PLUS.	<b>803259796</b>	<b>3 003,00</b>	-	-	-	-	-	-	-	-
	<b>Aktualizacja</b> bazy danych - EXACT 7000 - 700 - 70 - 7 - 7000 Plus II - 700 Plus II - 70 Plus II.	<b>8-33100063</b>	<b>3 003,00</b>	-	-	0	0	0	0	0	0
	<b>Aktualizacja</b> bazy danych - EXACT Blacktech.	<b>8-33100066</b>	<b>3 003,00</b>	-	0	-	-	-	-	-	-
	Karta kredytów do bazy danych dla CAL ONE TOUCH.	<b>8-33100094</b>	<b>2 118,00</b>	-	0	0	0	0	0	0	0

■ = Standard    0 = Kompatybilne    - = NIEkompatybilne



## OPCJONALNE AKCESORIA DO GEOMETRII KÓŁ

OPCJONALNE AKCESORIA DO GEOMETRII KÓŁ				EXACT PRECISION QUATTRO	EXACT BT X PLUS	EXACT 7000 PLUS / IIEVO	EXACT 700 PLUS	EXACT 70 PLUS	EXACT 7	EXACT 7 FORMULA & SMART	EXACT 70 MOBILE TRUCK
	Opis	Kod	Cena netto								
<b>ZESTAWY AKTUALIZACJI BANKÓW DANYCH</b>											
	AKTUALIZACJA BAZY DANYCH - EXACT PRECISION QUATTRO	8-34100050	3 001,00	0	-	-	-	-	-	-	-
	AKTUALIZACJA BAZY DANYCH USA - EXACT PRECISION QUATTRO	8-34900031	325,00	0	-	-	-	-	-	-	-

■ = Standard

O = Kompatybilne

- = NIEkompatybilne

EXACT 7 FORMULA

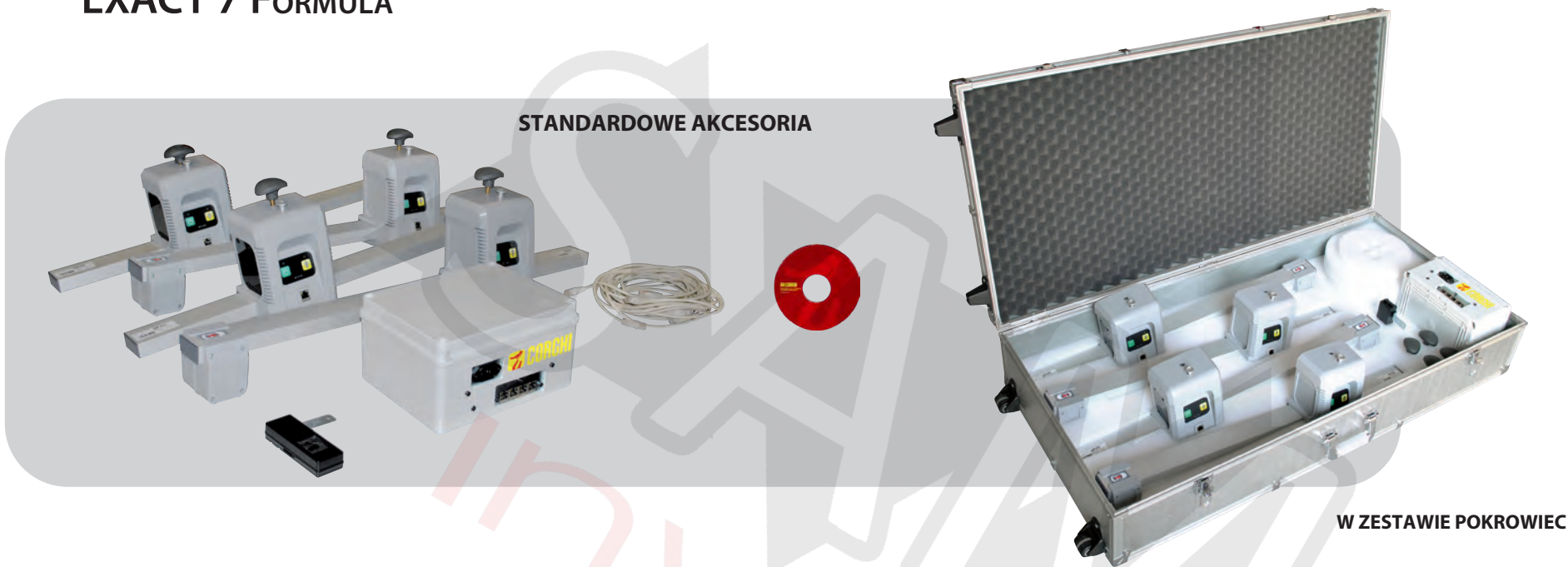

STANDARDOWE AKCESORIA

W ZESTAWIE POKROWIEC

Kod	Zasilanie	Opis	Cena netto
0-39101501	100-240V / 1 Ph / 50-60Hz	Exact 7 Formula	29 268,00



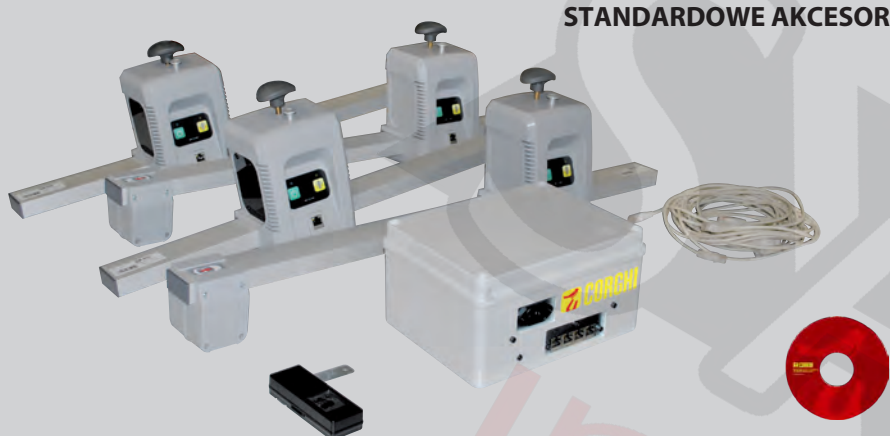

## EXACT 7 SMART

### STANDARDOWE AKCESORIA

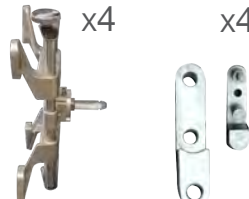

Kod	Zasilanie	Opis	Cena netto
0-3311150101/39	100-240V/1Ph/50-60Hz	<b>EXACT 7 SMART</b> Geometria kół z 4 bezprzewodowymi czujnikami i „stacją dokującą” (wyposażona w podstawki ładujące, ładowarkę i uchwyty), blokadę kierownicy i depresor. Mocowanie do podłogi lub ściany. Klamry nie wchodzą w skład zestawu	<b>27 423,00</b>
8-33100179		<b>Obowiązkowy zestaw personalizacyjny</b> dla EXACT 7 SMART, w tym oprogramowanie do ustawiania, instrukcje obsługi, elementy dostosowujące	<b>1 375,00</b>

## OPCJONALNE AKCESORIA DO EXACT 7 FORMULA & SMART

OPCJONALNE AKCESORIA DO EXACT 7 FORMULA & SMART				EXACT 7 FORMULA	EXACT 7 SMART
	Opis	Kod	Cena netto		
	<b>Laptop</b> z systemem Windows 10	8-33100160	5 581,00	O	O
	<b>Wytrzymały laptop</b> z systemem Windows 10	8-33100170	17 972,00	O	O
 x4      x4	<b>4x 4-punktowe klamry</b> do kół 10-21" do samochodów, z przedłużkami 26" w zestawie, tylko dla Exact 7 Smart	8-34100022	4 969,00	-	O
 x4	<b>4x 4-punktowe klamry</b> do kół 10-21" do samochodów, tylko dla Exact 7 Smart	8-34100020	4 352,00	-	O
 x4	<b>Zestaw przedłużek</b> do 26" dla zacisków o kodzie 8-34100020, tylko dla Exact 7 Smart	8-34100021	923,00	-	O

■ = Standard    O = Kompatybilne    - = NIEkompatybilne

## OPCJONALNE AKCESORIA DO EXACT 7 FORMULA & SMART

OPCJONALNE AKCESORIA DO EXACT 7 FORMULA & SMART				EXACT 7 FORMULA	EXACT 7 SMART
	Opis	Kod	Cena netto		
	Półka na drukarkę	8-34900036/16	1 121,00	0	0

SAMINWEST

■ = Standard    ○ = Kompatybilne    - = NIEkompatybilne

# URZĄDZENIA DO GEOMETRII Z KAMERAMI 3D

## EXACT LINEAR PLUS

PROFESJONALNE URZĄDZENIA DO GEOMETRII KÓŁ DO SAMOCHODÓW OSOBOWYCH I DOSTAWCZYCH Z DWIEMA KAMERAMI

### STANDARDOWE AKCESORIA



\* TYLKO Z WERSJĄ FULL PACK

Kod	Zasilanie	Opis	Cena netto
0-34102101/36 0-34102101/16	115-230V/1PH/50-60Hz	<b>EXACT LINEAR PLUS FULL PACK</b> Dwie 5-megapikselowe kamery cyfrowe do widzenia maszynowego, NOWE CELE Z FILTREM ANTYREFLEKSYJNYM, ODPOWIEDNIE DO KAŻDEJ KLAMRY. Wyposażony w wiązkę pomiarową, kolumnę, komputer, klawiaturę, mysz, 4 cele o wysokiej rozdzielczości, blokadę kierownicy, depresor hamulca, monitor 27". <u>Drukarka, klamry i obrotnice nie wchodzą w skład zestawu.</u>	38 085,00
0-34102301/36 0-34102301/16	115-230V/1PH/50-60Hz	<b>EXACT LINEAR PLUS NO-PC</b> Cechy: Dwa 5-megapikselowe kamery cyfrowe do widzenia maszynowego, NOWE CELE Z FILTREM ANTYREFLEKSYJNYM, ODPOWIEDNIE DO KAŻDEJ KLAMRY. Wyposażony w wiązkę pomiarową, kolumnę, 4 cele o wysokiej rozdzielczości, blokadę kierownicy, depresor hamulca. <u>Wyświetlacz LCD, klamry, komputer, drukarka, klawiatura, mysz i obrotnice nie wchodzą w skład zestawu.</u>	30 675,00
8-34900065/16		Zestaw do dostosowywania, który należy zamówić z sufiksem /36 (kodem kolorystycznym maszyny): oprogramowanie do ustawiania, instrukcje obsługi, elementy do dostosowywania ( <b>obowiązkowe</b> )	5 284,00
8-34900075		Zestaw do dostosowywania, który należy zamówić z sufiksem /16 (kodem kolorystycznym maszyny): oprogramowanie do ustawiania, instrukcje obsługi, elementy do dostosowywania ( <b>obowiązkowe</b> )	5 284,00

DOSTĘPNE KOLORY: CZERWONY RAL 3002 (/16) I SZARY RAL 9006 (/36)





www.corghi.pl

**ODLICZ OD CENY NETTO -20% RABATU**

Cennik SAMINWEST ważny od 20.01.2025 do ukazania się nowej wersji.

## AKCESORIA OPCJONALNE

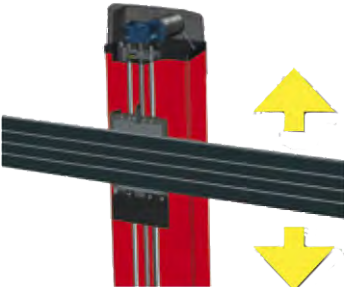



	Opis	Kod	Cena netto	EXACT LINEAR PLUS FP	EXACT LINEAR PLUS NO-PC	EXACT LINEAR FP	EXACT LINEAR B. FP	EXACT LINEAR NO PC	EXACT LINEAR WALL	EXACT LINEAR KIT	EXACT LINEAR PLUS X
 <p>x4 x4</p>	4x <b>4-punktowe klamry</b> kół 10-21" do samochodów osobowych z <b>przedłużkami</b> do 26"	<b>8-34100022</b>	<b>4 969,00</b>	O	O	-	-	-	-	-	O
 <p>x4</p>	4x 4-punktowe klamry kół 10-21" do samochodów osobowych	<b>8-34100020</b>	<b>4 352,00</b>	O	O	-	-	-	-	-	O
 <p>x4</p>	Zestaw przedłużek do 26" do kodu 8-34100020	<b>8-34100021</b>	<b>923,00</b>	O	O	-	-	-	-	-	O
	<b>Ruchoma belka</b> umożliwia podnoszenie oraz opuszczanie belki z kamerami	<b>8-34900064</b>	<b>6 362,00</b>	O	O	-	-	-	-	-	-

■ = Standard

O = Kompatybilne

- = NIEkompatybilne

## AKCESORIA OPCJONALNE

	Opis	Kod	Cena netto	EXACT LINEAR PLUS FP	EXACT LINEAR PLUS NO-PC	EXACT LINEAR FP	EXACT LINEAR B. FP	EXACT LINEAR NO PC	EXACT LINEAR WALL	EXACT LINEAR KIT	EXACT LINEAR PLUS X
	<b>Śledzenie kamer</b> opcja dostępna wraz z ruchomą belką	<b>8-34900071</b>	<b>1 779,00</b>	0	0	-	-	-	-	-	-
	<b>Para mechanicznych obrotnic</b> samochodowych z zestawem <b>ROC</b> w trybie push (bez blokady koła). Wymiary: 485x435x48,5mm. Udźwig: 1000 kg.	<b>8-34900019</b>	<b>2 725,00</b>	0	0	0	0	0	0	0	0
 <b>X2</b>	<b>Zestaw ROC push-mode</b> - dla obrotnic 8-34900019 (dostawa dostępna z Włoch i Chin)	<b>8-34100052</b>	<b>380,00</b>	0	0	0	0	0	0	0	0
	Standardowy zestaw trzpieni (4 szt.) na jedną klamrę	<b>8-34900041</b>	<b>697,00</b>	0	0	0	0	0	0	0	0



■ = Standard

O = Kompatybilne

- = NIEkompatybilne



## AKCESORIA OPCJONALNE



	Opis	Kod	Cena netto	EXACT LINEAR PLUS FP	EXACT LINEAR PLUS NO-PC	EXACT LINEAR FP	EXACT LINEAR B. FP	EXACT LINEAR NO PC	EXACT LINEAR WALL	EXACT LINEAR KIT	EXACT LINEAR PLUS X
	Szafka na drukarkę	8-34900036/16	1 121,00	0	0	0	0	0	0	0	0
	Wózek do klamr i celów (1 szt.).	8-34900018/16	1 342,00	-	-	0	0	0	0	0	-
	Wózek 2.0 : wózek na klamry i cele	8-34900074/16	1 342,00	0	0	-	-	-	-	-	0

■ = Standard

O = Kompatybilne

- = NIEkompatybilne

## AKCESORIA OPCJONALNE





	Opis	Kod	Cena netto	EXACT LINEAR PLUS FP	EXACT LINEAR PLUS No-PC	EXACT LINEAR FP	EXACT LINEAR B. FP	EXACT LINEAR No PC	EXACT LINEAR WALL	EXACT LINEAR KIT	EXACT LINEAR Plus X
	Aligner Trolley II: do używania geometrii kół w różnych stanowiskach roboczych lub w trybie przejazdu	8-3490072/90	2 274,00	0	0	0	0	0	-	0	-
	Kalibrator 2.0 komplet do kalibracji i konserwacji, odpowiedni tylko dla wersji „A”			0	0	0	0	0	0	0	0
	Pojedynczy cel „B” do kalibracji, odpowiedni tylko dla wersji „B”.	8-34900028	2 983,00	-	-	-	0	-	-	-	-

■ = Standard

O = Kompatybilne

- = NIEkompatybilne

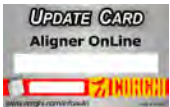
## AKCESORIA OPCJONALNE





	Opis	Kod	Cena netto	EXACT LINEAR PLUS FP	EXACT LINEAR PLUS No-PC	EXACT LINEAR FP	EXACT LINEAR B. FP	EXACT LINEAR No PC	EXACT LINEAR WALL	EXACT LINEAR KIT	EXACT LINEAR PLUS X
	<b>Zestaw zdalnego sterowania</b> (z radiem przemysłowym 2,4 GHz)	<b>8-35100060</b>	<b>1 732,00</b>	0	0	0	0	0	0	0	0
	<b>NEXREMOTE</b> Tablet wykorzystywany jest jako zdalna jednostka sterująca graficznym interfejsem użytkownika lub jako dodatkowy przenośny monitor. Można go również wykorzystać do pokazania klientowi w czasie rzeczywistym aktualnego stanu pojazdu.	<b>8-31100001</b>	<b>3 186,00</b>	0	0	0	0	0	0	0	0
	Karta kredytów do bazy danych dla CAL ONE TOUCH.	<b>8-33100094</b>	<b>2 118,00</b>	0	0	0	0	0	0	0	0
	<b>Baza danych ONLINE</b> do ustawiania geometrii kół - karta 10 kredytów.	<b>8-33100043</b>	<b>363,00</b>	0	0	0	0	0	0	0	0
	<b>Zestaw aktywacyjny ROMESS</b>	<b>8-34900039</b>	<b>655,00</b>	0	0	0	0	0	0	0	0
	<b>Aktualizacja bazy danych.</b>	<b>8-34900022</b>	<b>1 822,00</b>	0	0	0	0	0	0	0	0
	Aktywacja bazy danych USA.	<b>8-34900031</b>	<b>321,00</b>	0	0	0	0	0	0	0	0
	<b>Aktualizacja Static helps.</b>	<b>8-34900055</b>	<b>1 407,00</b>	0	0	0	0	0	0	0	0
	<b>Pełny zestaw aktualizacji animacji</b>	<b>8-34900052</b>	<b>2 776,00</b>	0	0	0	0	0	0	0	0

■ = Standard

O = Kompatybilne

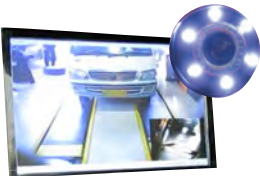
- = NIEkompatybilne

## AKCESORIA OPCJONALNE





	Opis	Kod	Cena netto	EXACT LINEAR PLUS FP	EXACT LINEAR PLUS No-PC	EXACT LINEAR FP	EXACT LINEAR B. FP	EXACT LINEAR No PC	EXACT LINEAR WALL	EXACT LINEAR KIT	EXACT LINEAR PLUS X
	<b>Drive-On Assistant</b> , z systemem kamer ułatwiającym pozycjonowanie pojazdu na obszarze roboczym.	<b>8-34900015</b>	<b>900,00</b>	O	O	O	O	O	-	O	-
<b>SMART ROC</b>	<b>Włączenie funkcji SMART-ROC</b> OBOWIĄZKOWE W PRZYPADKU STOSOWANIA SZYBKICH ZACISKÓW CLAMPONTYRE	<b>8-34100048</b>	<b>4 705,00</b>	O	O	-	-	-	-	-	O
	<b>ClampOnTyre:</b> Szybka, samocentrująca, ergonomiczna. Klamra bezkontaktowa. Dołączone szczęki umożliwiają chwytanie kół o średnicy od 19" do 32". W zestawie ochrona nadkoli. Kod zawiera jeden zacisk. <b>UWAGA: Aby użyć ClampOnTyre z EXACT LINEAR PLUS, konieczne jest zamówienie zestawu 8-34100048 (SMART ROC)</b>	<b>8-33100189</b>	<b>4 400,00</b>	O	O	-	-	-	-	-	O
	<b>Zestaw rozszerzeń</b> do samochodów dostawczych: zestaw do użytku z samochodami dostawczymi. Zestaw na jeden zacisk.	<b>8-33100191</b>	<b>1 803,00</b>	O	O	-	-	-	-	-	O
	<b>Zestaw rozszerzeń XL:</b> do kół o średnicy od 32" do 39". Zestaw na jeden zacisk.	<b>8-33100190</b>	<b>1 803,00</b>	O	O	-	-	-	-	-	O
 X4	Zestaw 4 szt. stalowych linek zabezpieczających przed upadkiem z 4 zaciskami do ClampOnTyre	<b>8-33100196</b>	<b>626,00</b>	O	O	-	-	-	-	-	O

■ = Standard

O = Kompatybilne

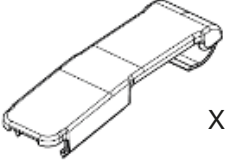
- = NIEkompatybilne

## AKCESORIA OPCJONALNE







	Opis	Kod	Cena netto	EXACT LINEAR PLUS FP	EXACT LINEAR PLUS No-PC	EXACT LINEAR FP	EXACT LINEAR B. FP	EXACT LINEAR No PC	EXACT LINEAR WALL	EXACT LINEAR KIT	EXACT LINEAR PLUS X
 X15	Zestaw 15 szt. plastikowych osłon obręczy koła do klamr ClampOnTyre	<b>8-33100197</b>	<b>320,00</b>	O	O	-	-	-	-	-	O
	Zestaw uchwytów na klamry do montażu na ścianie z uchwytem na rozszerzenia.	<b>8-33100192</b>	<b>1 512,00</b>	O	O	-	-	-	-	-	O
 X4	Zestaw 4 dystansów do montażu z zestawem 8-33100192, w którym ClampOnTyres są wyposażone w rozszerzenia VAN 8-33100191	<b>8-33100195</b>	<b>1 142,00</b>	O	O	-	-	-	-	-	-
	Szybki zacisk 9" do 21" do samochodów osobowych	<b>8-33100025</b>	<b>3 189,00</b>	O	O	-	-	-	-	-	O
	Zestaw czterech 3-punktowych automatycznych zacisków szybkich od 10" do 21" do felg aluminiowych i felg dobrze wycentrowanych, nie jest wymagana kompensacja „Run-Out”	<b>803269218</b>	<b>1 191,00</b>	O	O	-	-	-	-	-	O

■ = Standard

O = Kompatybilne

- = NIEkompatybilne

## AKCESORIA OPCJONALNE





	Opis	Kod	Cena netto	EXACT LINEAR PLUS FP	EXACT LINEAR PLUS NO-PC	EXACT LINEAR FP	EXACT LINEAR B. FP	EXACT LINEAR NO PC	EXACT LINEAR WALL	EXACT LINEAR KIT	EXACT LINEAR PLUS X
	Bardzo lekka <b>karbonowa klamra</b> 4-punktowa od 10" do 26" dla samochodów osobowych	<b>8-33100159</b>	<b>2 725,00</b>	O	O	-	-	-	-	-	O
	<b>Przedłużenie 4"</b> plus adapter do ciężarówki dla jednej klamry.	<b>8-33100100</b>	<b>1 469,00</b>	O	O	-	-	-	-	-	O
	Zestaw haka do kół do zacisków 4-punktowych (zestaw na 4 zaciski). Zawiera 8-33100185 (zestaw 4 plastikowych sworzni typu 1). Pasuje do zacisków 8-33100159, 8-33100166, 8-33100130 i 8-33100177.	<b>8-33100184</b>	<b>7 373,00</b>	O	O	-	-	-	-	-	O
	Zestaw 4 kołków plastikowych typ 1	<b>8-33100185</b>	<b>194,00</b>	O	O	-	-	-	-	-	O
	Zestaw 4 kołków plastikowych typ 2	<b>8-33100186</b>	<b>269,00</b>	O	O	-	-	-	-	-	O
	Zestaw 4 kołków plastikowych typ 3	<b>8-33100187</b>	<b>269,00</b>	O	O	-	-	-	-	-	O

■ = Standard

O = Kompatybilne

- = NIEkompatybilne

## AKCESORIA OPCJONALNE





	Opis	Kod	Cena netto	EXACT LINEAR PLUS FP	EXACT LINEAR PLUS No-PC	EXACT LINEAR FP	EXACT LINEAR B. FP	EXACT LINEAR No PC	EXACT LINEAR WALL	EXACT LINEAR KIT	EXACT LINEAR PLUS X
	Zestaw 12 pazurów do felg stalowych Iveco Daily, pasuje do kodu 803268218 i kodu 8-33100025	<b>803289414</b>	<b>1 064,00</b>	O	O	-	-	-	-	-	O
	Zestaw 12 przedłużeń do 23" do zacisków 3-punktowych, pasujących do kodu 803268218 i kodu 8-33100025	<b>8-33200003</b>	<b>2 263,00</b>	O	O	-	-	-	-	-	O
	Zestaw 12 krótkich pazurów, odpowiedni do kodu 803268218 i kodu 8-33100025	<b>803284944</b>	<b>269,00</b>	O	O	-	-	-	-	-	O
	Zestaw czterech kołków wyścigowych do uchwytu koła ciężarówki.	<b>803258555</b>	<b>716,00</b>	O	O	-	-	-	-	-	O

■ = Standard

O = Kompatybilne

- = NIEkompatybilne





## AKCESORIA OPCJONALNE

	Opis	Kod	Cena netto	EXACT LINEAR PLUS FP	EXACT LINEAR PLUS No-PC	EXACT LINEAR FP	EXACT LINEAR B. FP	EXACT LINEAR No PC	EXACT LINEAR WALL	EXACT LINEAR KIT	EXACT LINEAR PLUS X
	Zestaw 12 pazurów o różnych kształtach, pasujących do kodu 803268218 i kodu 8-33100025	<b>803284946</b>	<b>363,00</b>	O	O	-	-	-	-	-	O
	Zestaw 12 pazurów do felg o wyjątkowym profilu, pasuje do kodu 803268218 i kodu 8-33100025	<b>8-33200004</b>	<b>363,00</b>	O	O	-	-	-	-	-	O
	Kompletny zestaw adapterów Mercedes i BMW (25 szt.), pasujący do kodu 803268218 i kodu 8-33100025	<b>803284942</b>	<b>3 892,00</b>	O	O	-	-	-	-	-	O
	Kompletny zestaw adapterów Porsche (4+4 szt.), pasujący do kodu 803268218 i kodu 8-33100025	<b>803284943</b>	<b>1 615,00</b>	O	O	-	-	-	-	-	O

■ = Standard    O = Kompatybilne    - = NIEkompatybilne

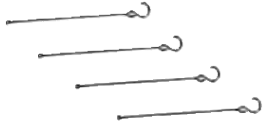
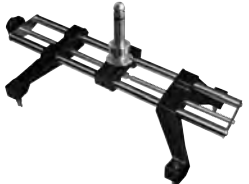

## AKCESORIA OPCJONALNE





	Opis	Kod	Cena netto	EXACT LINEAR PLUS FP	EXACT LINEAR PLUS No-PC	EXACT LINEAR FP	EXACT LINEAR B. FP	EXACT LINEAR No-PC	EXACT LINEAR WALL	EXACT LINEAR KIT	EXACT LINEAR PLUS X
	Zestaw 4 elastycznych linek do wszystkich typów klamr	803261239	396,00	0	0	-	-	-	-	-	0
	Klamra 10" do 21" do samochodów	8-33100130	1 577,00	0	0	-	-	-	-	-	0
	Klamra do samochodów BMW i MERCEDES	8-33100041	3 844,00	0	0	-	-	-	-	-	0
	Zestaw 4 dwuprofilowych trzpieni do klamr samochodowych.	8-33100039	716,00	0	0	-	-	-	-	-	0
	Podwójne trzpienie SCC (zestaw 4 szt.).	8-33120000	480,00	0	0	-	-	-	-	-	0
	Zestaw 4 dwuprofilowych trzpieni powlekanych żywicą do klamr kół kodzie 8-34100020 i 8-34100022. Jeden zestaw na jedną klamrę.	8-33120001	923,00	0	0	0	0	0	0	0	0

■ = Standard

O = Kompatybilne

- = NIEkompatybilne

## AKCESORIA OPCJONALNE



	Opis	Kod	Cena netto	EXACT LINEAR PLUS FP	EXACT LINEAR PLUS No-PC	EXACT LINEAR FP	EXACT LINEAR B. FP	EXACT LINEAR No PC	EXACT LINEAR WALL	EXACT LINEAR KIT	EXACT LINEAR PLUS X
	<b>Zestaw 4 dwuprofilowych</b> powlekanych <b>trzpieni</b> do klamr o kodzie 8-33100159 i 8-33100130. Jeden zestaw na jeden zacisk.	<b>8-33120002</b>	<b>923,00</b>	O	O	-	-	-	-	-	O
	<b>Zestaw 4 dwuprofilowych</b> powlekanych <b>trzpieni SSC</b> do klamr o kodzie 8-33100159 i 8-33100130. Jeden zestaw na jeden zacisk.	<b>8-33120003</b>	<b>923,00</b>	O	O	-	-	-	-	-	O
	Zestaw 12 przedłużeń kołków o długości 58 mm do szybkich klamr.	<b>803284947</b>	<b>429,00</b>	O	O	-	-	-	-	-	O
	Zestaw trzech <b>przedłużeń 28"</b> do szybkich klamr.	<b>8-33100026</b>	<b>1 558,00</b>	O	O	-	-	-	-	-	O
	Zestaw 12 długich <b>kołków</b> (57 mm) do szybkich klamr.	<b>803284945</b>	<b>273,00</b>	O	O	-	-	-	-	-	O

■ = Standard

O = Kompatybilne

- = NIEkompatybilne

## AKCESORIA OPCJONALNE



	Opis	Kod	Cena netto	EXACT LINEAR PLUS FP	EXACT LINEAR PLUS No-PC	EXACT LINEAR FP	EXACT LINEAR B. FP	EXACT LINEAR No PC	EXACT LINEAR WALL	EXACT LINEAR KIT	EXACT LINEAR PLUS X
	32" monitor LCD.	8-31600016	4 089,00	0	0	-	-	-	-	-	-
	27" monitor LCD.	8-34120000	2 038,00	0	0	0	0	0	0	0	0
	Panoramiczny monitor 22"	8-21100234	1 407,00	0	0	0	0	0	0	0	0

■ = Standard

O = Kompatybilne

- = NIEkompatybilne

## AKCESORIA OPCJONALNE

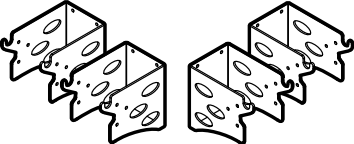



	Opis	Kod	Cena netto	EXACT LINEAR PLUS FP	EXACT LINEAR PLUS No-PC	EXACT LINEAR FP	EXACT LINEAR B. FP	EXACT LINEAR No PC	EXACT LINEAR WALL	EXACT LINEAR KIT	EXACT LINEAR PLUS X
	Kolorowa drukarka atramentowa.	<b>8-21120005</b>	<b>711,00</b>	0	0	0	0	0	0	0	0
	Kolorowa drukarka atramentowa.	<b>8-34900079</b>	<b>749,00</b>	0	0	0	0	0	0	0	0
	4-punktowe uchwyty na klamry do montażu na ścianie (4 szt.).	<b>8-31600017</b>	<b>495,00</b>	0	0	0	0	0	0	0	0

■ = Standard

O = Kompatybilne

- = NIEkompatybilne

## AKCESORIA OPCJONALNE





	Opis	Kod	Cena netto	EXACT LINEAR PLUS FP	EXACT LINEAR PLUS No-PC	EXACT LINEAR FP	EXACT LINEAR B. FP	EXACT LINEAR No PC	EXACT LINEAR WALL	EXACT LINEAR KIT	EXACT LINEAR PLUS X
	Przenośna nagrzewnica indukcyjna	<b>8-35100059</b>	<b>19 953,00</b>	0	0	0	0	0	0	0	0
	<b>Para obrotnic mechanicznych</b> Wymiary 375x305x50 mm - Ø 310 mm - Zakres ± 35 mm Udźwig 1000 kg	<b>803268866</b>	<b>2 199,00</b>	0	0	-	-	-	-	-	0
	Para podkładek do obrotnic mechanicznych 803268866.	<b>8-33100111</b>	<b>491,00</b>	0	0	-	-	-	-	-	0
	<b>Para mechanicznych obrotnic samochodowych z zestawem ROC push-mode</b> Wymiary 400x450x50 mm - Ø 320 mm - zakres ± 40 mm Udźwig 1.000 kg	<b>8-33100102</b>	<b>3 623,00</b>	0	0	-	-	-	-	-	0
	Para ograniczników kół do platform o kodzie 8-33100101 i 8-33100102.	<b>8-33100103</b>	<b>284,00</b>	0	0	-	-	-	-	-	0

■ = Standard

O = Kompatybilne

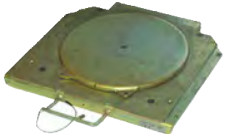
- = NIEkompatybilne

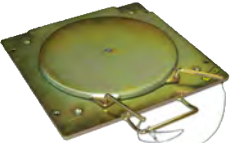
## AKCESORIA OPCJONALNE

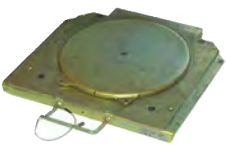
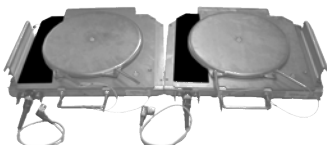

	Opis	Kod	Cena netto	EXACT LINEAR PLUS FP	EXACT LINEAR PLUS NO-PC	EXACT LINEAR FP	EXACT LINEAR B. FP	EXACT LINEAR NO PC	EXACT LINEAR WALL	EXACT LINEAR KIT	EXACT LINEAR PLUS X
	<b>Obrotnica o wysokim profilu</b> Wymiary 400x450x36 mm - Ø 320 mm - Zakres ± 40 mm Udźwig 1000 kg	<b>803227745</b>	<b>1 643,00</b>	O	O	-	-	-	-	-	O
	<b>Krótką płyta poślizgowa</b> do łączenia z 803227745 Wymiary 835x370x37 mm Udźwig 1000 kg	<b>803227757</b>	<b>1 101,00</b>	O	O	-	-	-	-	-	O
	<b>Obrotnica o niskim profilu</b> Wymiary 400x450x26 mm - Ø 320 mm - Zakres ± 40 mm Udźwig 1000 kg	<b>803229274</b>	<b>1 450,00</b>	O	O	-	-	-	-	-	O
	<b>Długa płyta poślizgowa</b> Wymiary 1732x535x25 mm Udźwig 1000 kg	<b>803231255</b>	<b>3 166,00</b>	O	O	-	-	-	-	-	O
	<b>Mechaniczna obrotnica wysoka</b> do samochodów (z blokadą koła) Wymiary 400x450x53 mm - Ø 320 mm - Zakres ± 40 mm Udźwig 1000 kg	<b>804241069</b>	<b>1 854,00</b>	O	O	-	-	-	-	-	O
	Zestaw <b>ROC push-mode</b> - żelazne obrotnice do łączenia z 803261967 i 8-33100022.	<b>803259570</b>	<b>491,00</b>	O	O	-	-	-	-	-	O

■ = Standard

O = Kompatybilne

- = NIEkompatybilne

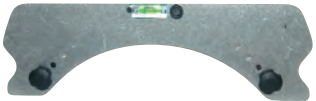
## AKCESORIA OPCJONALNE

	Opis	Kod	Cena netto	EXACT LINEAR PLUS FP	EXACT LINEAR PLUS No-PC	EXACT LINEAR FP	EXACT LINEAR B. FP	EXACT LINEAR No PC	EXACT LINEAR WALL	EXACT LINEAR KIT	EXACT LINEAR PLUS X
	Poziomica kierownicy.	<b>8-33100050</b>	<b>476,00</b>	0	0	0	0	0	0	0	-
	Pręt dociskowy do ustawiania Mercedesa.	<b>8-33100049</b>	<b>632,00</b>	0	0	-	-	-	-	-	0
	<b>Specjalne wyposażenie</b> do ustawiania VAS.	<b>803254284</b>	<b>4 640,00</b>	0	0	-	-	-	-	-	0

■ = Standard

O = Kompatybilne

- = NIEkompatybilne

## URZĄDZENIA DO GEOMETRII BEZKLAMROWE/BEZKONTAKTOWE

### RAPIDE Go

Dynamika pojazdu Szybka diagnostyka

Dynamiczna kontrola wstępna podczas przejazdu w celu szybkiego sprawdzenia geometrii samochodów samochodowych i lekkich pojazdów ciężarowych



Analizuje siły wkładane podczas jazdy i analizuje zużycie opon



Kod	Zasilanie	Opis	Cena netto
0-35101101/16	100-240V / 1 Ph / 50-60Hz	<b>Rapide Go Full Pack</b> Zawiera jednostkę centralną z szafką, komputer PC, klawiaturę, mysz, system przetwarzania, platformy pomiarowe do montażu w posadzce i sygnalizację świetlną.	73 707,00
8-35100083	-	<b>Zestaw do personalizacji</b> do zamówienia z Rapide Go: zawiera oprogramowanie, instrukcje obsługi, elementy do personalizacji ( <b>obowiązkowy</b> )	843,00



## AKCESORIA DLA URZĄDZEŃ DO GEOMETRII BEZKLAMROWEJ/BEZKONTAKTOWEJ

	Opis	Kod	Cena netto
	Atramentowa kolorowa drukarka	8-61200237	749,00
	27'' monitor LCD	8-34120000	2 572,00
	Uchwyt monitora LCD	8-61200143	405,00

## AKCESORIA DLA URZĄDZEŃ DO GEOMETRII BEZKLAMROWEJ/BEZKONTAKTOWEJ

	Opis	Kod	Cena netto
	<b>Zestaw ramp</b> do montażu na posadzce	8-35100084	9 213,00
	Zestaw umożliwiający rezerwację usługi	8-35100088	4 273,00
OBRAZEK NIEDOSTĘPNY	Kalibrator	8-35100085	
	<b>Zestaw zdalnego sterowania</b> (z radiem przemysłowym 2,4 GHz)	8-35100086	1 647,00
	<b>NEXREMOTE</b> Tablet wykorzystywany jest jako zdalna jednostka sterująca graficznym interfejsem użytkownika lub jako dodatkowy przenośny monitor. Można go również wykorzystać do pokazania klientowi w czasie rzeczywistym aktualnego stanu pojazdu.	8-31100001	3 186,00

**SAM**  
invest



Saminwest Janusz Sobik  
ul. Rybnicka 77a, 44-285 rzuchów  
tel.: 32-430-10-62  
saminwest@saminwest.com  
www.corghi.pl

