



SAM
invest



PODNOŚNIKI NOŻYCOWE

CENNIK 07.2024

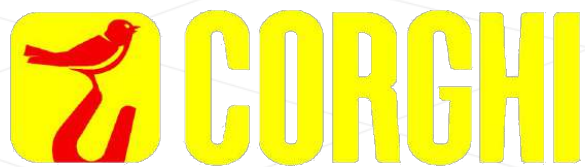

**PIERWSZY AUTORYZOWANY DYSTRYBUTOR I
PRZEDSTAWICIEL MARKI CORGHI W POLSCE**

Wersja
PL

O MARCE

CORGHI (1954) jest największym producentem sprzętu do obsługi kół. Obecna gama oferowanych produktów zawiera montażownice automatyczne, wyważarki do kół, urządzenia do ustawiania geometrii kół, podnośniki, linie diagnostyczne, inny sprzęt diagnostyczny oraz urządzenia dodatkowe. Wraz z partnerami, Corghi posiada największą na świecie sieć dystrybucji sprzętu do obsługi samochodów. Swoim zasięgiem obejmuje 137 krajów, posiada ponadto swe filie w Niemczech, Meksyku i Chinach, a w 2009 roku została otwarta filia w Stanach Zjednoczonych. Od roku 2018 zmieniono nazwę firmy na Nexion SPA. Marka Corghi i siedziba pozostała bez zmian.

MISJA FIRMY

Klienci są najważniejsi – naszym najważniejszym priorytetem jest zadowolenie klienta z jakości, dystrybucji i innowacyjności produktów.

Całościowe i kompleksowe rozwiązania we wszystkim co robimy – jest kluczem do budowania silnych relacji partnerskich ze współpracownikami, klientami, dostawcami a naszą firmą.

Ciągłe udoskonalanie – jest bardzo ważnym aspektem naszej działalności.

Innowacyjność dla rozwoju – kreatywne i całościowe rozwiązania prowadzą nas do rozwoju.

Najlepsze talenty dla zespołu – nasza kadra jest wysoko wykwalifikowana, kreatywna, przedsiębiorcza i wie jak osiągnąć najlepsze efekty.

INNOWACYJNOŚĆ

Corghi może także poszczycić się nagrodami za innowacyjność technologiczną w swoim sektorze, przyznanymi przez niezależne organizacje certyfikujące i doceniające ciągle starania i wysiłki w osiągnięciu rezultatów w innowacyjności. Innowacyjności, która pozwala specjalistom z branży oponiarskiej oraz branży automechaniki na pełny profesjonalizm w swej dziedzinie w odpowiedzi na wszelkie nowinki techniczne związane z projektowaniem samochodów i opon.

CENNIK

Producent zastrzega sobie prawo do zmiany parametrów swoich produktów w dowolnym czasie. Informacje zawarte w niniejszym cenniku nie są prawnie wiążące i nie stanowią oferty handlowej, w tym w rozumieniu art. 66 § 1 Kodeksu cywilnego. Zdjęcia mają charakter poglądowy i mogą różnić się od oryginału. Zastrzegamy sobie prawo do zmian cen sprzedaży w przypadku, gdy wartość kursu sprzedaży EUR w NBP przekroczy 5,1000 PLN/€. Kopiowanie oraz jakiegokolwiek modyfikowane zabronione. Cennik ważny od 10.07.2024 aż do ukazania się nowej wersji.

*Gwarantujemy najlepsze ceny Marki
CORGHI w kraju. Wysokie rabaty
dla każdego klienta na maszyny
najwyższej jakości.
Znajdź lepszą ofertę na
rynku a sprostamy każdej*

*Ceny podane w niniejszym cenniku są
cenami katalogowymi netto bez rabatu. Standardowy
rabat to **-15%** odliczany od cen katalogowych netto.*

*Skontaktuj się z nami aby otrzymać coś
więcej i dowiedzieć się o naszych promocjach*

Tel. 601 555 541



SPIS TREŚCI

Kliknij na produkt, lub stronę, aby się na nią przenieść.

PODNOŚNIKI NOŻYCOWE PODKOŁOWE

ERCO XT6500	5
ERCO XT5000	7
Akcesoria	10
ERCO X5000 z podnośnikiem podprogowym	17
ERCO X5000 bez podnośnika podprogowego	22
Akcesoria	24
ERCO X4300	29
Akcesoria	33

PODPROGOWE PODNOŚNIKI NOŻYCOWE

ERCO 351 T	39
ERCO 401 T	39
Akcesoria	40
ERCO 630-635-640	42
Akcesoria	48

PODPROGOWE PODNOŚNIKI NOŻYCOWE ERCO 500

ERCO 500-505	50
Akcesoria	54
ERCO C515B	55
Akcesoria	56

ERCO XT6500



6500



Kod	Zasilanie	Opis	Cena netto
0-42110900/15	400-230V / 3P _H / 50-60Hz	ERCO XT6500 CT LT	140 821,00
0-42110800/15	400-230V / 3P _H / 50-60Hz	ERCO XT6500 CT LT PT8	165 605,00
0-42111800/15	400-230V / 3P _H / 50-60Hz	ERCO XT6500 LT	125 325,00
ZABIEG ANTYUTLENIAJĄCY Z KATAFOREZĄ (W CELU UZYSKANIA DALSZYCH INFORMACJI SKONTAKTUJ SIĘ Z DZIAŁEM SPRZEDAŻY)			18 043,00
DOPŁATA ZA KOLORY SPECJALNE			3 012,00

CT - rampy do geometrii
 LT - podnośnik podprogowy
 PT8 - szarpak ośmiokierunkowy

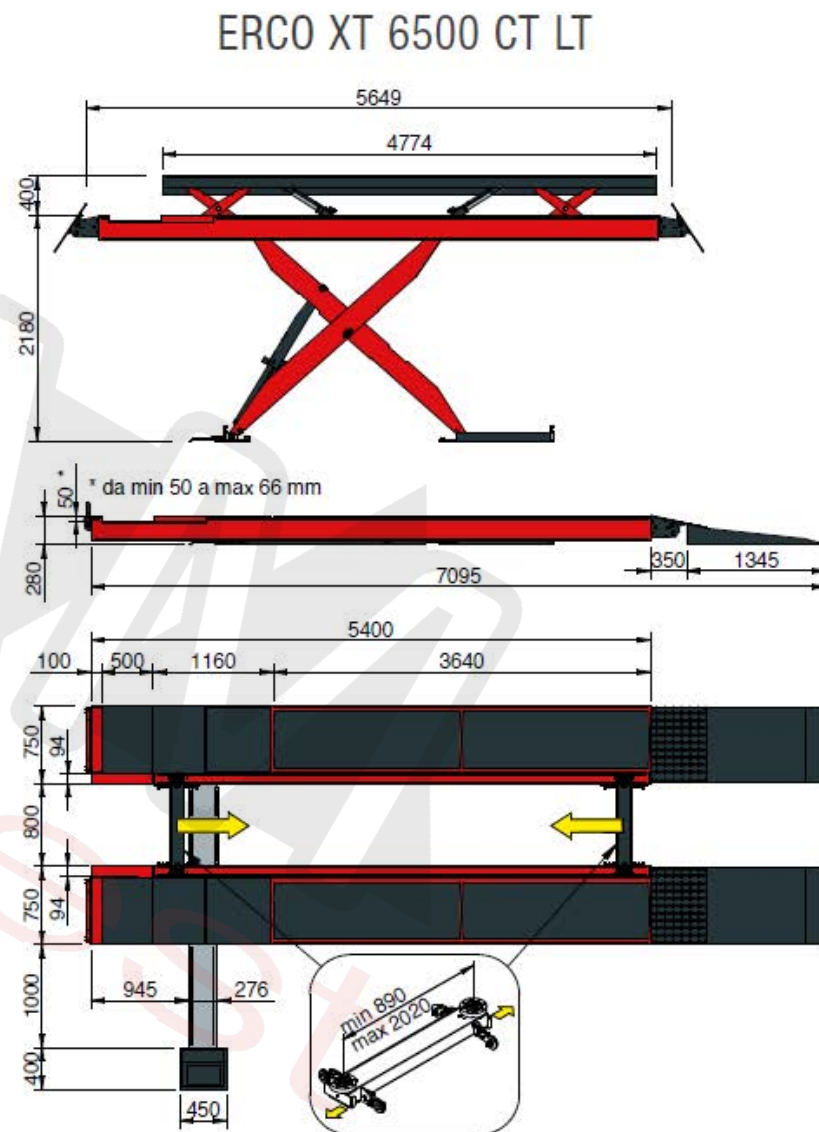
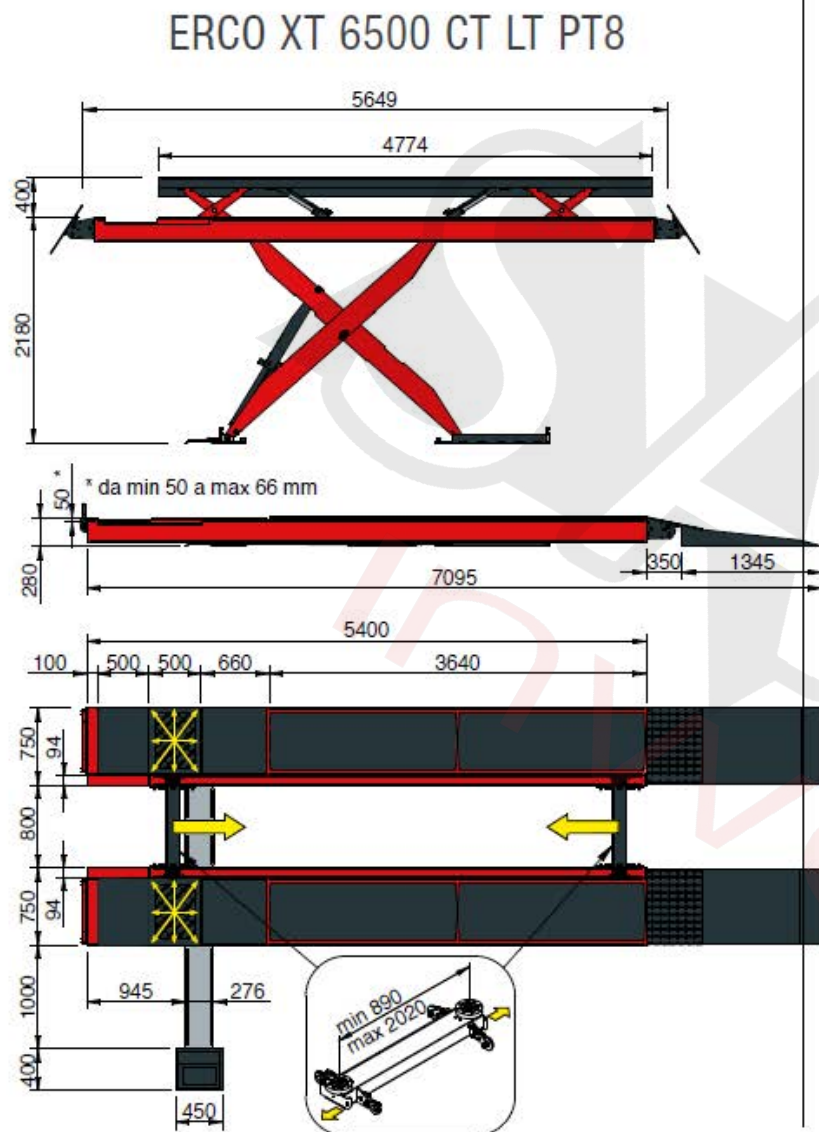
PODNOŚNIKI NOŻYCOWE PODKOŁOWE - PARAMETRY

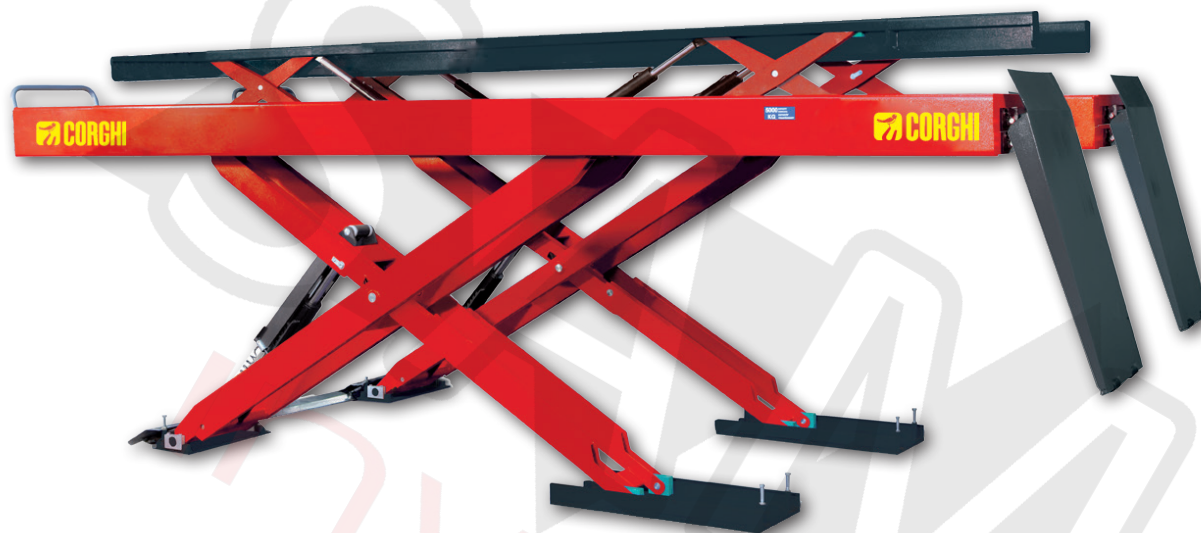

ERCO XT5000



Kod	Zasilanie	Opis	Cena netto
0-42111000/15	400-230V / 3PH / 50-60Hz	ERCO XT5000 CT LT for complete alignment, Lift Table	129 563,00
ZABIEG ANTYUTLENIAJĄCY Z KATAFOREZĄ (W CELU UZYSKANIA DALSZYCH INFORMACJI SKONTAKUJ SIĘ Z DZIAŁEM SPRZEDAŻY)			14 665,00
DOPLATA ZA KOLORY SPECJALNE			3 012,00

CT - rampy do geometrii
 LT - podnośnik podprogowy

PODNOŚNIKI NOŻYCOWE PODKOŁOWE - PARAMETRY

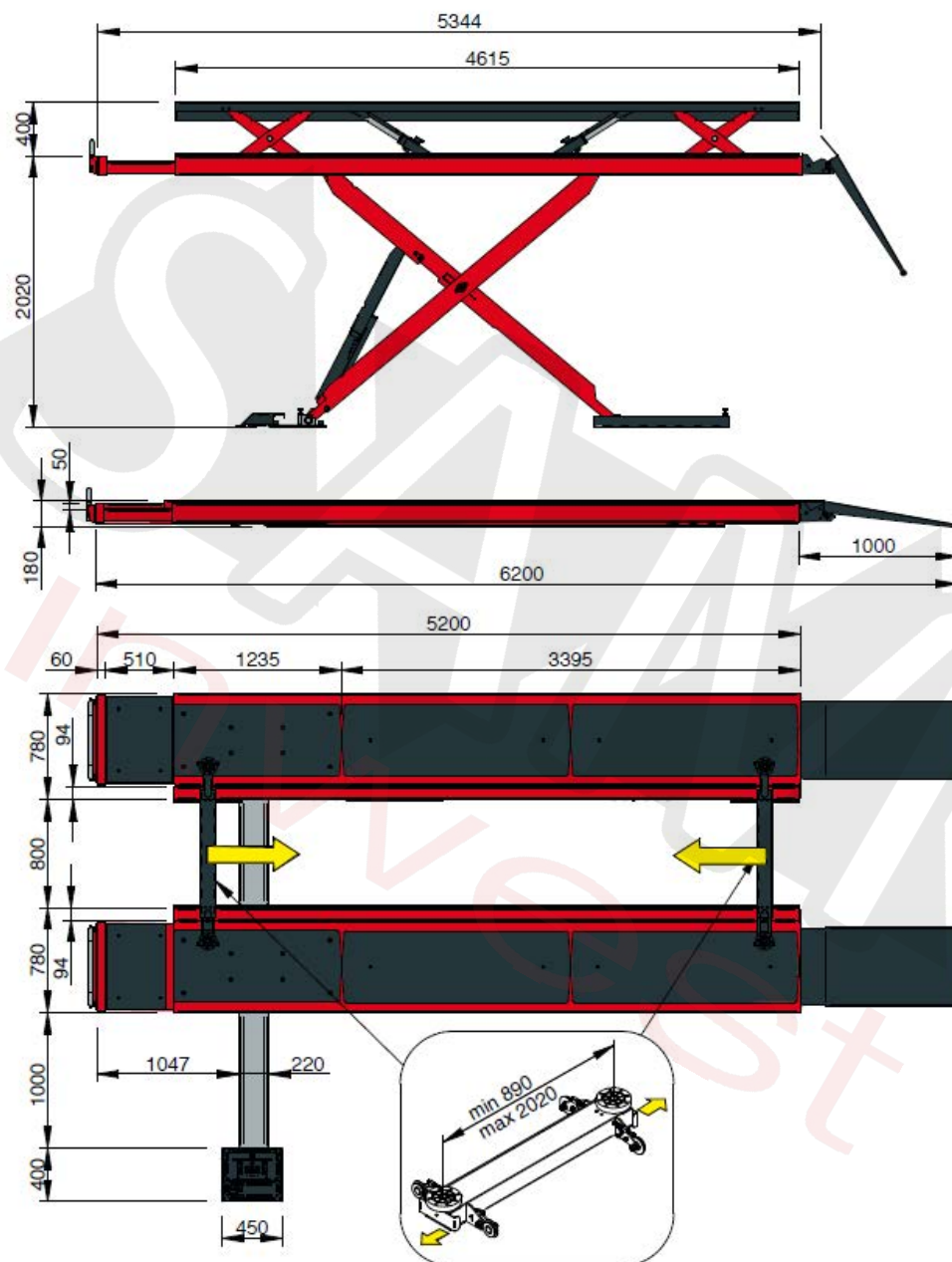

KONFIGURACJA INSTALACJI - XT 6500 -

		MONTAŻ W POSADZCE		MONTAŻ NA POSADZCE			
		A	B	C	D	E	F
		FLAPY I BLOKADA	RAMPY DRIVE-THRU	RAMPY PODŁOGOWE	RAMPY WISZĄCE	PODŁOGOWE RAMPY DRIVE-THRU	WISZĄCE RAMPY DRIVE-THRU
Opis akcesoriów		ILOŚĆ	ILOŚĆ	ILOŚĆ	ILOŚĆ	ILOŚĆ	ILOŚĆ
8-42120012	RAMPY PODŁOGOWE L = 1430 MM			1		2	
8-42120010	FLAPY (2 szt.)	1	2	1		2	
8-42120011	BLOKADA PRZEDNICH KÓŁ (2 szt.)	1		1	1		
8-42120018	MONTAŻ NA POSADZCE			1	1	1	1
8-42120019	MONTAŻ W POSADZCE	1	1				
8-42120013	RAMPY WISZĄCE (2 szt.)				1		2

KONFIGURACJA INSTALACJI - XT 5000 -

		MONTAŻ W POSADZCE		MONTAŻ NA POSADZCE	
		A	B	D	F
		FLAPY I BLOKADA	RAMPY DRIVE-THRU	RAMPY WISZĄCE	WISZĄCE RAMPY DRIVE-THRU
Opis akcesoriów		ILOŚĆ	ILOŚĆ	ILOŚĆ	ILOŚĆ
8-42120002	RAMPY WISZĄCE (2 szt.)			1	2
8-42120000	FLAPY (2 szt.)	1	2		
8-42120001	BLOKADA PRZEDNICH KÓŁ (2 szt.)	1		1	
8-42120020	MONTAŻ NA POSADZCE			1	1
8-42120021	MONTAŻ W POSADZCE	1	1		

AKCESORIA OBOWIĄZKOWE - XT6500 - XT5000

AKCESORIA OBOWIĄZKOWE - XT6500 - XT5000				Erco XT6500 CT LT	Erco XT6500 CT LT PT8	Erco XT5000 CT LT
	Opis	Kod	Cena netto			
	Flapy (2 szt.)	8-42120010	1 784,00	○	○	-
	Blokada przednich kół (2 szt.)	8-42120011	1 200,00	○	○	-
	Rampy podłogowe L=1430 mm	8-42120012	1 893,00	○	○	-

■ = Standard

○ = Kompatybilne

- = NIEkompatybilne

AKCESORIA OBOWIĄZKOWE - XT6500 - XT5000

AKCESORIA OBOWIĄZKOWE - XT6500 - XT5000				Erco XT6500 CT LT	Erco XT6500 CT LT PT8	Erco XT5000 CT LT
	Opis	Kod	Cena netto			
	Zestaw do montażu <u>na</u> posadzce	8-42120018	575,00	○	○	-
	Zestaw do montażu <u>w</u> posadzce	8-42120019	260,00	○	○	-
	Flapy (2 szt.)	8-42120000	1 784,00	-	-	○

■ = Standard

○ = Kompatybilne

- = NIEkompatybilne

AKCESORIA OBOWIĄZKOWE - XT6500 - XT5000

AKCESORIA OBOWIĄZKOWE - XT6500 - XT5000				ERco XT6500 CT LT	ERco XT6500 CT LT PT8	ERco XT5000 CT LT
	Opis	Kod	Cena netto			
	Blokada przednich kół (2 szt.)	8-42120001	1 200,00	-	-	○
	Rampy wiszące (2 szt.)	8-42120002	6 450,00	-	-	○
	Zestaw do montażu <u>na</u> posadzce	8-42120020	575,00	-	-	○

■ = Standard

○ = Kompatybilne

- = NIEkompatybilne

AKCESORIA OBOWIĄZKOWE - XT6500 - XT5000

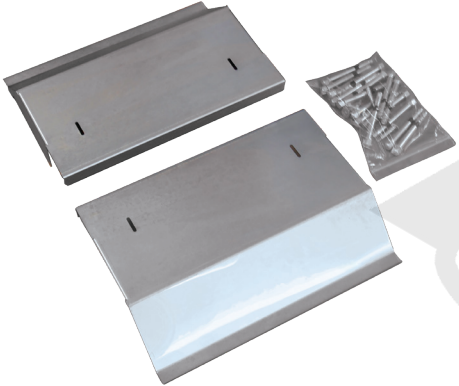
	Opis	Kod	Cena netto	Erco XT6500 CT LT	Erco XT6500 CT LT PT8	Erco XT5000 CT LT
	Zestaw do montażu w posadzce	8-42120021	268,00	-	-	○

AKCESORIA OPCJONALNE - XT6500 - XT5000

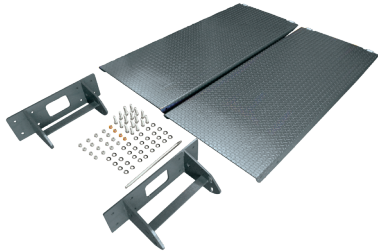
	Opis	Kod	Cena netto	Erco XT6500 CT LT	Erco XT6500 CT LT PT8	Erco XT5000 CT LT
	Rampy wiszące (2 szt.) L=1800 mm	8-42120013	4 396,00	○	○	-

■ = Standard

○ = Kompatybilne

- = NIEkompatybilne

AKCESORIA OPCJONALNE - XT6500 - XT5000

AKCESORIA OPCJONALNE - XT6500 - XT5000				ERco XT6500 CT LT	ERco XT6500 CT LT PT8	ERco XT5000 CT LT
	Opis	Kod	Cena netto			
	Zestaw do ochrony węży.	8-42120014	175,00	○	○	-
	Zestaw kątowników ochronnych do węży.	8-42120015	273,00	○	○	-
	Zestaw oświetlenia (4 diody).	8-42120003	2 673,00	○	○	○
	Zestaw węży, L = 1 m (HC1-T)	8-42120004	1 309,00	○	-	○
	Zestaw węży, L = 2 m (HC2-T)	8-42120006	1 666,00	○	-	○
	Zestaw węży, L = 1 m	8-42120026	1 521,00	-	○	-
	Zestaw węży, L = 2 m	8-42120027	2 034,00	-	○	-

■ = Standard

○ = Kompatybilne

- = NIEkompatybilne

AKCESORIA OPCJONALNE - XT6500 - XT5000

AKCESORIA OPCJONALNE - XT6500 - XT5000				Erco XT6500 CT LT	Erco XT6500 CT LT PT8	Erco XT5000 CT LT
	Opis	Kod	Cena netto			
	Zestaw 4 przedłużek do podkładek (H=80 mm).	8-43300014	1 407,00	○	○	○
	Zestaw 4 przedłużek do podkładek (H=140mm).	8-43300015	2 739,00	○	○	○
	Zestaw 4 przedłużek do podkładek (H=35).	8-43300021	702,00	○	○	○
	Belki wspomagające (4 szt.).	8-42120007	2 772,00	○	○	○

■ = Standard ○ = Kompatybilne - = NIEkompatybilne

AKCESORIA OPCJONALNE - XT6500 - XT5000

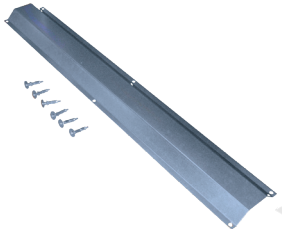
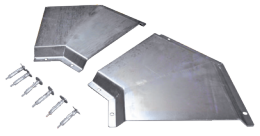
AKCESORIA OPCJONALNE - XT6500 - XT5000				Erco XT6500 CT LT	Erco XT6500 CT LT PT8	Erco XT5000 CT LT
	Opis	Kod	Cena netto			
	Zestaw do ochrony węży.	8-42120008	175,00	-	-	○
	Zestaw kątowników ochronnych do węży.	8-42120009	273,00	-	-	○

■ = Standard

○ = Kompatybilne

- = NIEkompatybilne

PODNOŚNIKI NOŻYCOWE PODKOŁOWE

ERCO X5000 z podnośnikiem podprogowym



Kod	Zasilanie	Opis	Cena netto
0-42108900/15	400-230V / 3P _H / 50-60Hz	ERCO X5000 LT	104 436,00
0-42109100/15	400-230V / 3P _H / 50-60Hz	ERCO X5000 LT PT2	121 843,00
0-42109110/15	400V / 3P _H / 50Hz	ERCO X5000 LT PT2 FAST	123 593,00
0-42109150/15	400-230V / 3P _H / 50-60Hz	ERCO X5000 LT PT6	125 909,00
0-42109160/15	400V / 3P _H / 50Hz	ERCO X5000 LT PT6 FAST	127 644,00
0-42109170/15	400V / 3P _H / 50Hz	ERCO X5000 LT PT6 WI FAST	131 714,00
0-42110000/15	400-230V / 3P _H / 50-60Hz	ERCO X5000 CT LT	115 921,00
0-42105500/15	400-230V / 3P _H / 50-60Hz	ERCO X5000 CT LT PT2	132 297,00
0-42105600/15	400-230V / 3P _H / 50-60Hz	ERCO X5000 CT LT PT2 FAST	135 067,00
0-42110150/15	400-230V / 3P _H / 50-60Hz	ERCO X5000 CT LT PT6	136 465,00
0-42110160/15	400V / 3P _H / 50Hz	ERCO X5000 CT LT PT6 FAST	138 902,00
0-42106870/15	400V / 3P _H / 50Hz	ERCO X5000 CT LT PT6 WI FAST	142 732,00
ZABIEG ANTYUTLENIAJĄCY Z KATAFOREZĄ (W CELU UZYSKANIA DALSZYCH INFORMACJI SKONTAKTUJ SIĘ Z DZIAŁEM SPRZEDAŻY)			14 665,00
DOPLATA ZA KOLORY SPECJALNE			3 012,00

CT - rampy do geometrii
 LT - podnośnik podprogowy
 PTx - szarpak x-kierunkowy
 FAST - szybkie opuszczanie ramp
 WI - zdalna obsługa szarpaków



PODNOŚNIKI NOŻYCOWE PODKOŁOWE - PARAMETRY

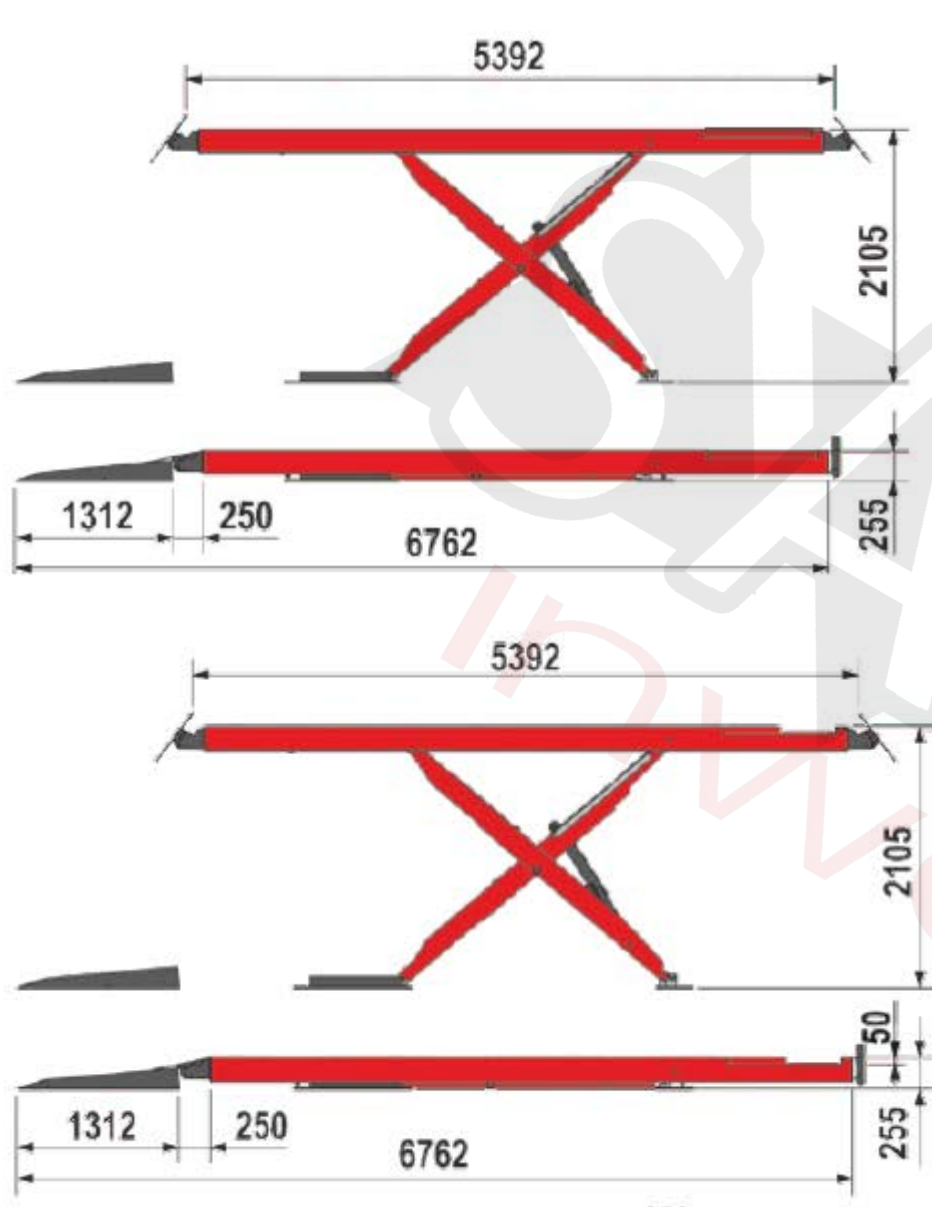

ERCO X5000

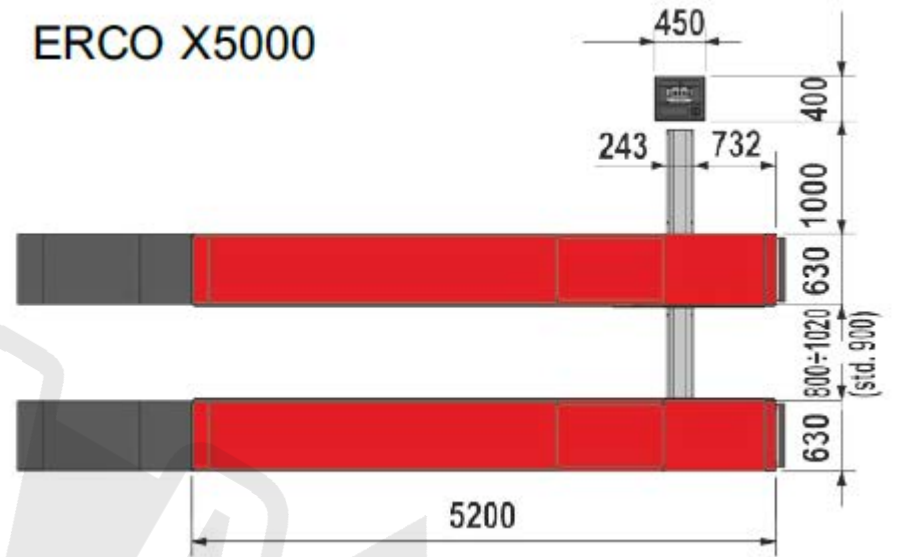

ERCO X5000 CT

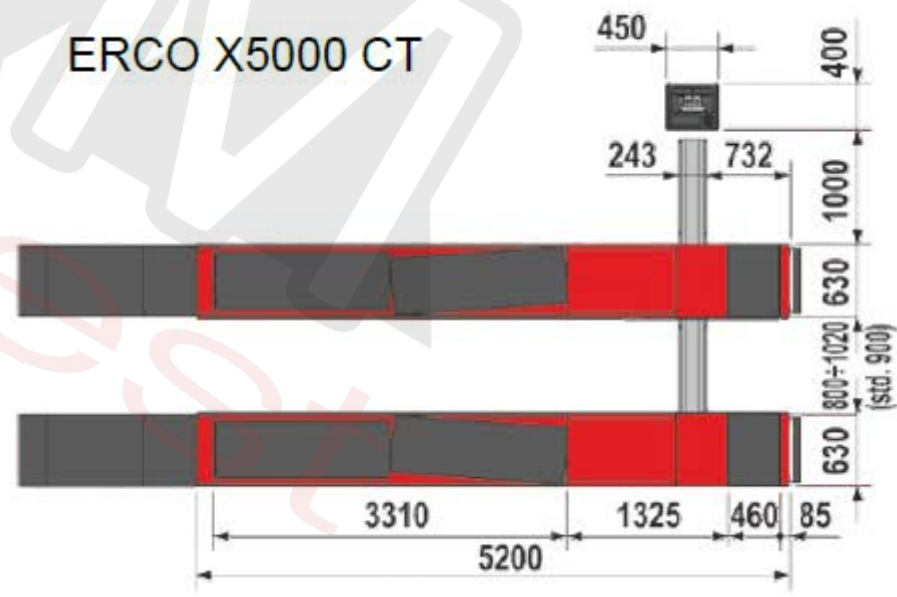

PODNOŚNIKI NOŻYCOWE PODKOŁOWE - PARAMETRY

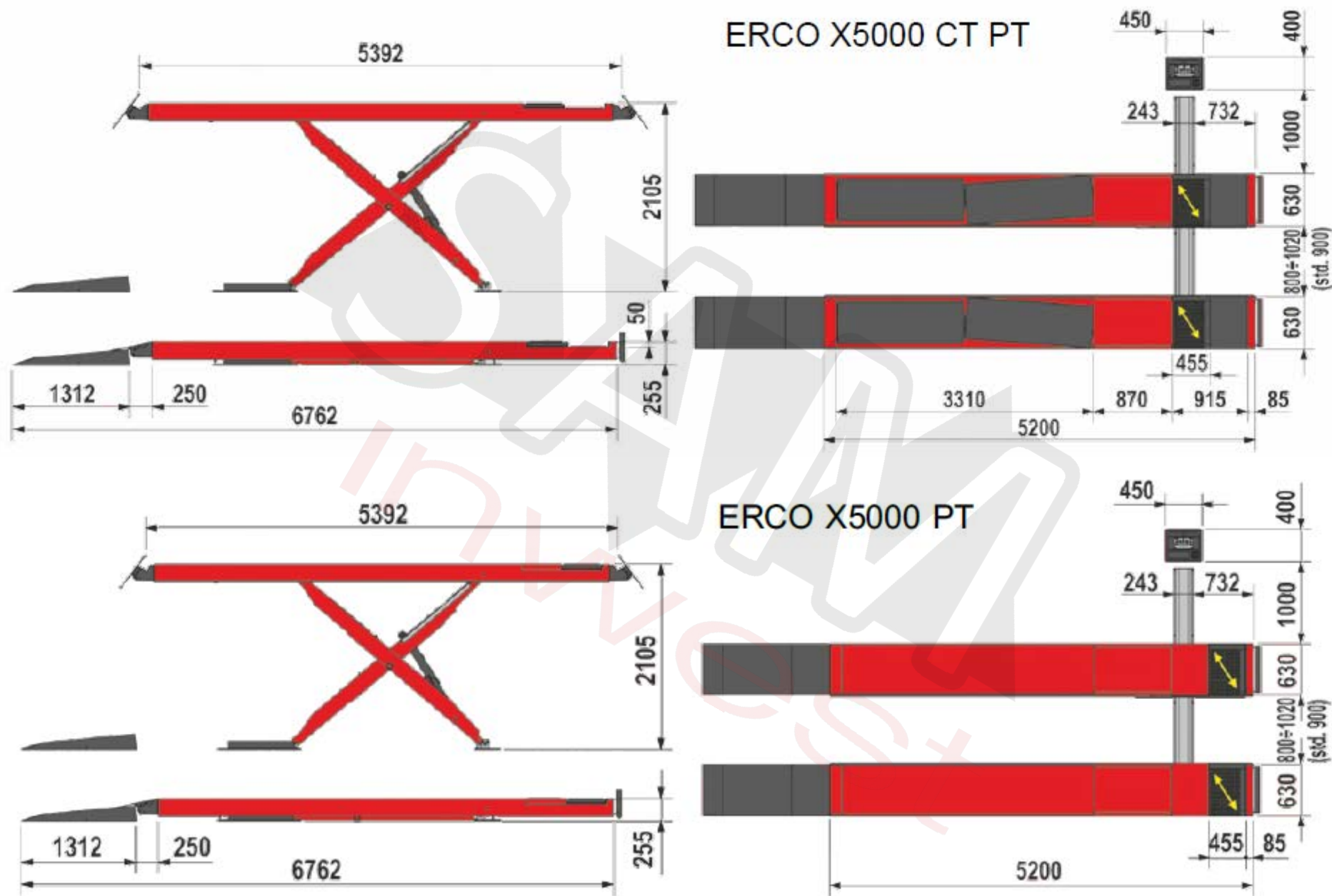

PODNOŚNIKI NOŻYCOWE PODKOŁOWE - PARAMETRY

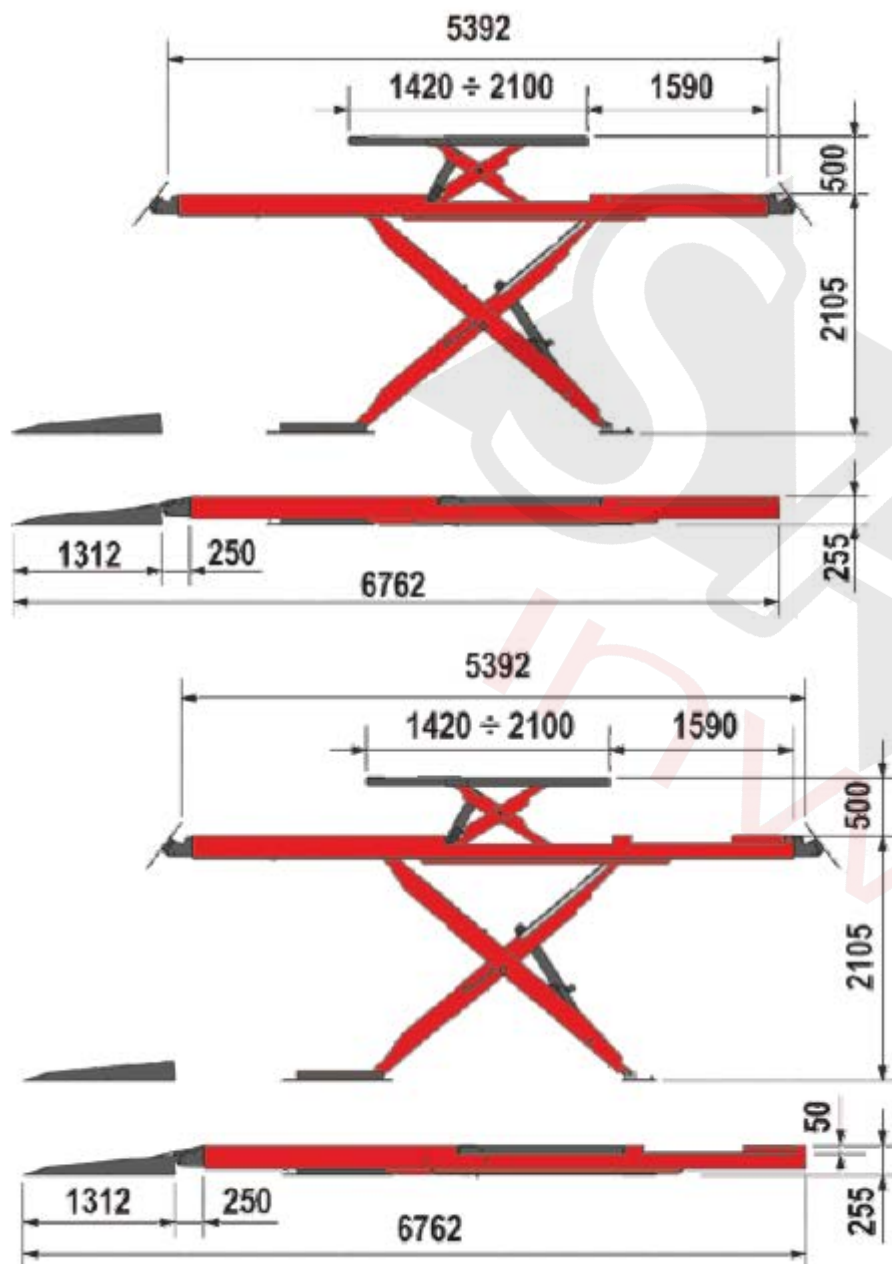

ERCO X5000 LT

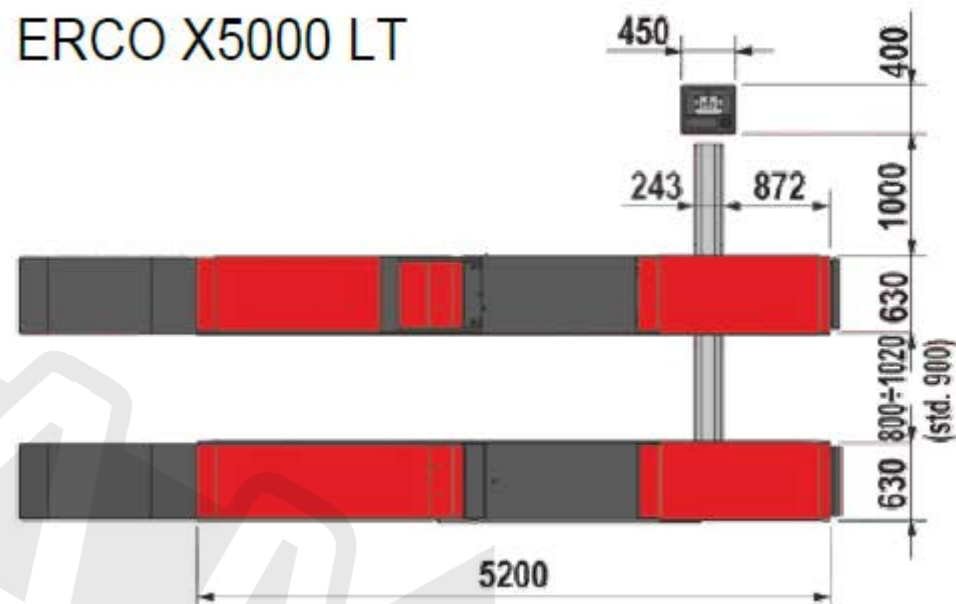

ERCO X5000 CT LT

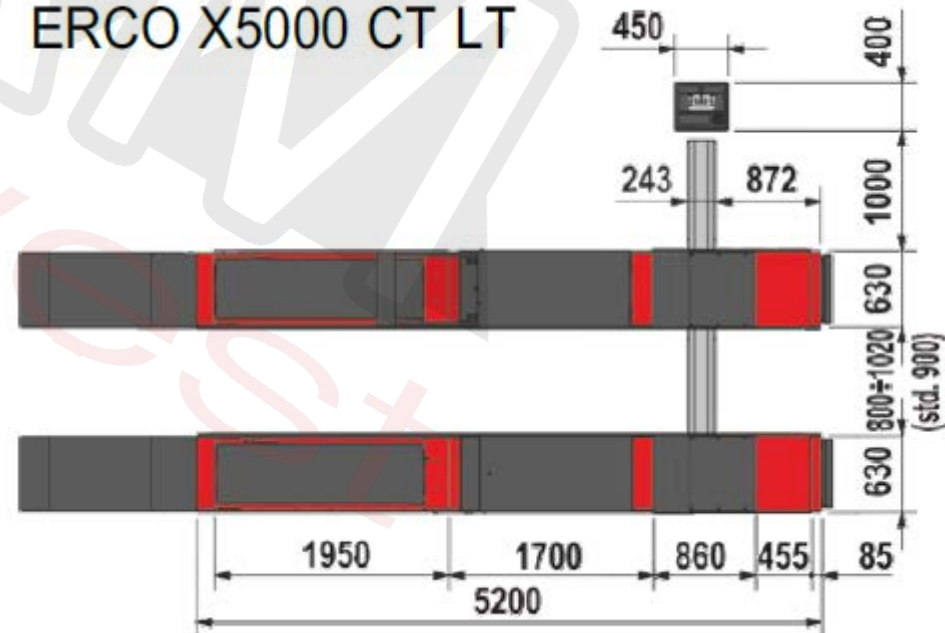

PODNOŚNIKI NOŻYCOWE PODKOŁOWE - PARAMETRY

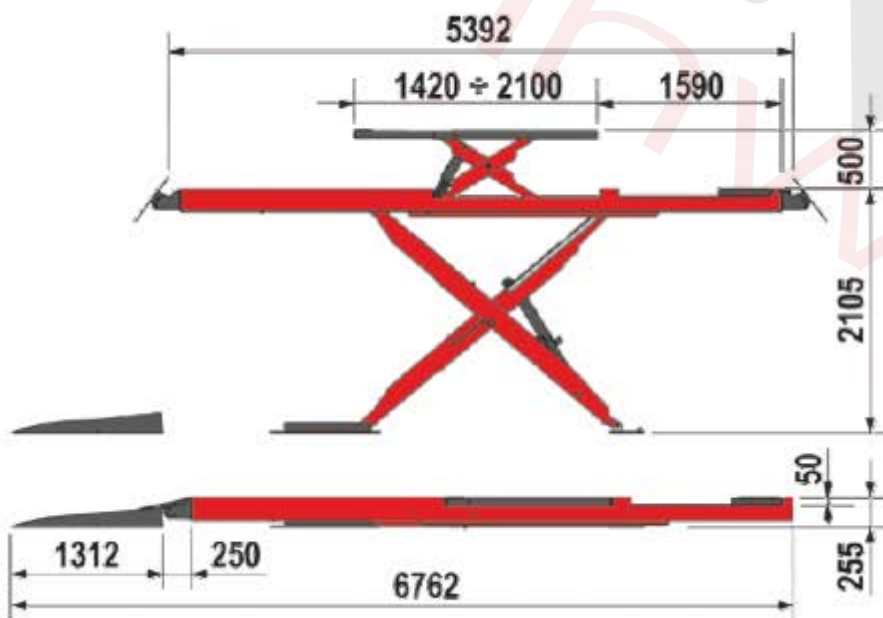
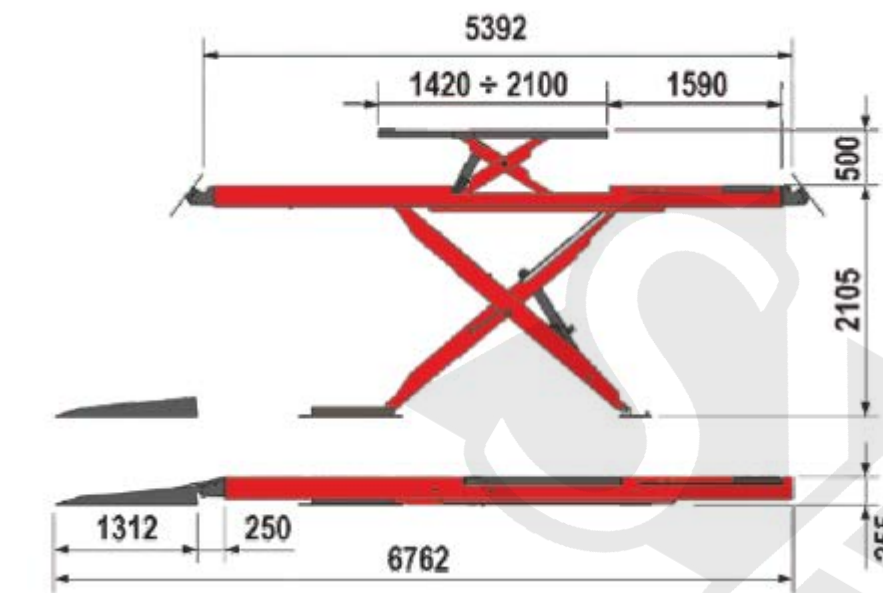

ERCO X5000 LT PT

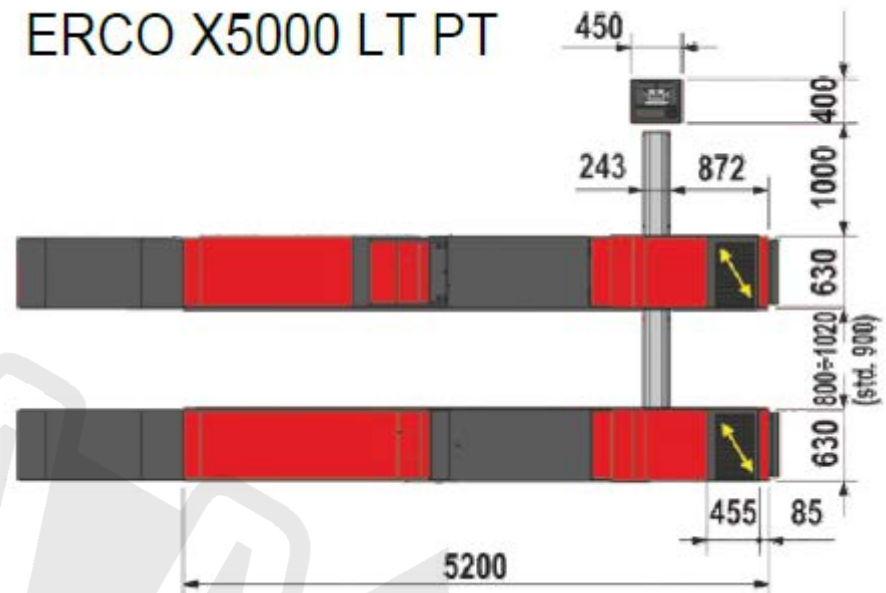

ERCO X5000 CT LT PT

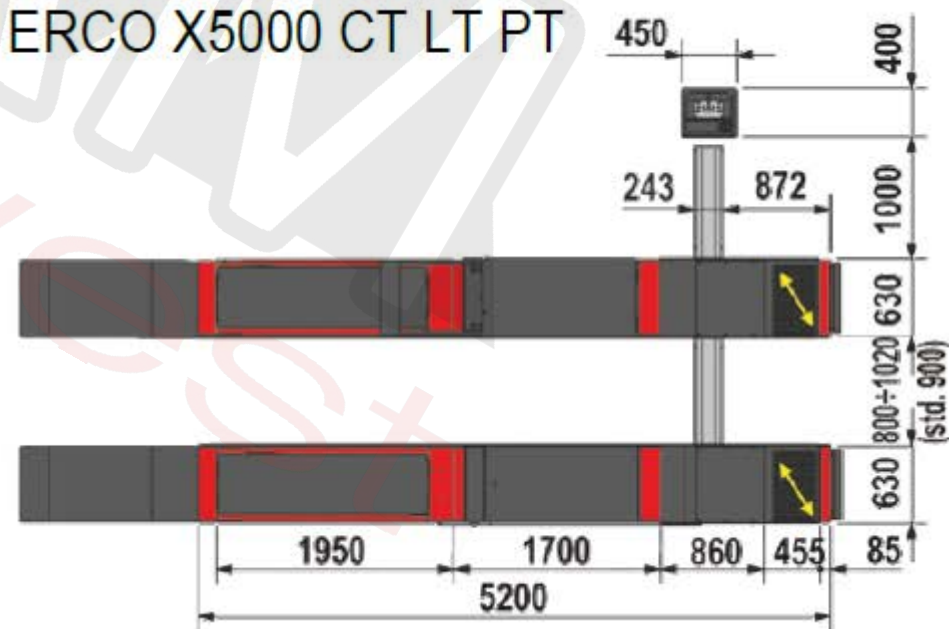

PODNOŚNIKI NOŻYCOWE PODKOŁOWE

ERCO X5000 bez podnośnika podprogowego



5000
kg

Kod	Zasilanie	Opis	Cena netto
0-42108800/15	400-230V / 3P _H / 50-60Hz	ERCO X5000	87 034,00
0-42109000/15	400-230V / 3P _H / 50-60Hz	ERCO X5000 PT2	104 436,00
0-42109010/15	400V / 3P _H / 50Hz	ERCO X5000 PT2 FAST	106 191,00
0-42109050/15	400-230V / 3P _H / 50-60Hz	ERCO X5000 PT6	108 506,00
0-42109560/15	400V / 3P _H / 50Hz	ERCO X5000 PT6 FAST	110 247,00
0-42109570/15	400V / 3P _H / 50Hz	ERCO X5000 PT6 WI FAST	113 719,00
0-42109200/15	400-230V / 3P _H / 50-60Hz	ERCO X5000 CT	98 655,00
0-42109300/15	400-230V / 3P _H / 50-60Hz	ERCO X5000 CT PT2	116 062,00
0-42109310/15	400V / 3P _H / 50Hz	ERCO X5000 CT PT2 FAST	117 788,00
0-42109350/15	400-230V / 3P _H / 50-60Hz	ERCO X5000 CT PT6	120 108,00
0-42109360/15	400V / 3P _H / 50Hz	ERCO X5000 CT PT6 FAST	121 848,00
0-42109370/15	400V / 3P _H / 50Hz	ERCO X5000 CT PT6 WI FAST	125 325,00
ZABIEG ANTYUTLENIAJĄCY Z KATAFOREZĄ (W CELU UZYSKANIA DALSZYCH INFORMACJI SKONTAKTUJ SIĘ Z DZIAŁEM SPRZEDAŻY)			14 665,00
DOPEŁATA ZA KOLORY SPECJALNE			3 012,00

CT - rampy do geometrii
 LT - podnośnik podprogowy
 PTx - szarpak x-kierunkowy
 FAST - szybkie opuszczanie ramp
 WI - zdalna obsługa szarpaków



KONFIGURACJA INSTALACJI - X5000 z podnośnikiem podprogowym

Opis akcesoriów		MONTAŻ W POSADZCE		MONTAŻ NA POSADZCE			
		A	B	C	D	E	F
		FLAPY I BLOKADA	RAMPY DRIVE-THRU	RAMPY PODŁOGOWE	RAMPY WISZĄCE	PODŁOGOWE RAMPY DRIVE-THRU	WISZĄCE RAMPY DRIVE-THRU
		ILOŚĆ	ILOŚĆ	ILOŚĆ	ILOŚĆ	ILOŚĆ	ILOŚĆ
8-42300048	RAMPY PODŁOGOWE L=1300 MM			1		2	
8-42300054	FLAPY (2 szt.)	1	2	1		2	
8-42300055	BLOKADA PRZEDNICH KÓŁ	1		1	1		
8-42300056	MONTAŻ NA POSADZCE			1	1	1	1
8-42300057	MONTAŻ W POSADZCE	1	1				
8-42300063	RAMPY WISZĄCE L=1800 MM				1		2

KONFIGURACJA INSTALACJI - X5000 bez podnośnika podprogowego

Opis akcesoriów		MONTAŻ W POSADZCE		MONTAŻ NA POSADZCE			
		A	B	C	D	E	F
		FLAPA I BLOKADA	RAMPY DRIVE-THRU	RAMPY PODŁOGOWE	RAMPY WISZĄCE	PODŁOGOWE RAMPY DRIVE-THRU	WISZĄCE RAMPY DRIVE-THRU
		ILOŚĆ	ILOŚĆ	ILOŚĆ	ILOŚĆ	ILOŚĆ	ILOŚĆ
8-42300048	RAMPY PODŁOGOWE I=1300 MM			1		2	
8-42300054	FLAPY (2 szt.)	1	2	1		2	
8-42300055	BLOKADA PRZEDNICH KÓŁ	1		1	1		
8-42300056	MONTAŻ NA POSADZCE			1	1	1	1
8-42300057	MONTAŻ W POSADZCE	1	1				
8-42300063	RAMPY WISZĄCE I=1800 MM				1		2

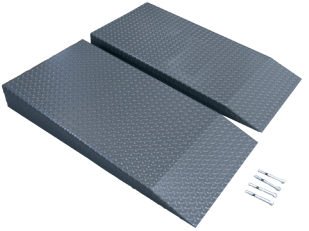
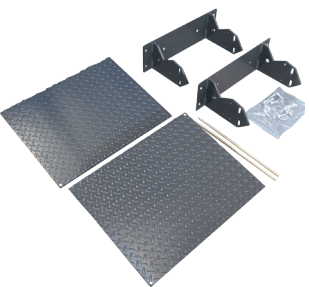
AKCESORIA OBOWIĄZKOWE - X5000

	Opis	Kod	Cena netto	ERCO X 5000 LT	ERCO X 5000 LT PT2	ERCO X 5000 LT PT2 FAST	ERCO X 5000 LT PT6	ERCO X 5000 LT PT6 FAST	ERCO X 5000 LT PT6 WI FAST	ERCO X 5000 CT LT	ERCO X 5000 CT LT PT2	ERCO X 5000 CT LT PT2 FAST	ERCO X 5000 CT LT PT6	ERCO X 5000 CT LT PT6 FAST	ERCO X 5000 CT LT PT6 WI FAST	ERCO X 5000	ERCO X 5000 PT2	ERCO X 5000 PT2 FAST	ERCO X 5000 PT6	ERCO X 5000 PT6 FAST	ERCO X 5000 PT6 WI FAST	ERCO X 5000 CT	ERCO X 5000 CT PT2	ERCO X 5000 CT PT2 FAST	ERCO X 5000 CT PT6	ERCO X 5000 CT PT6 FAST	ERCO X 5000 CT PT6 WI FAST
	Rampy podłogowe L=1300 mm	8-42300048	1 960,00	○	○	○	○	○	○	○	○	○	○	○	○	○	○	○	○	○	○	○	○	○	○	○	○
	Flapy (2 szt.)	8-42300054	1 837,00	○	○	○	○	○	○	○	○	○	○	○	○	○	○	○	○	○	○	○	○	○	○	○	○
	Blokada przednich kół.	8-42300055	1 243,00	○	○	○	○	○	○	○	○	○	○	○	○	○	○	○	○	○	○	○	○	○	○	○	○

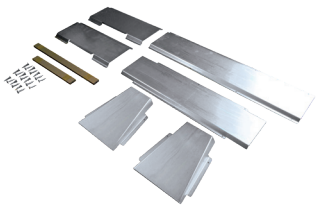
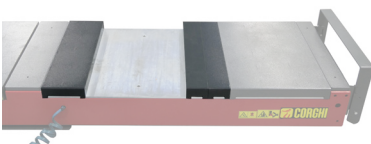

■ = Standard ○ = Kompatybilne - = NIEkompatybilne

AKCESORIA OBOWIĄZKOWE - X5000

	Opis	Kod	Cena netto	ERCO X 5000 LT	ERCO X 5000 LT PT2	ERCO X 5000 LT PT2 FAST	ERCO X 5000 LT PT6	ERCO X 5000 LT PT6 FAST	ERCO X 5000 LT PT6 Wi FAST	ERCO X 5000 CT LT	ERCO X 5000 CT LT PT2	ERCO X 5000 CT LT PT2 FAST	ERCO X 5000 CT LT PT6	ERCO X 5000 CT LT PT6 FAST	ERCO X 5000 CT LT PT6 Wi FAST	ERCO X 5000	ERCO X 5000 PT2	ERCO X 5000 PT2 FAST	ERCO X 5000 PT6	ERCO X 5000 PT6 FAST	ERCO X 5000 PT6 Wi FAST	ERCO X 5000 CT	ERCO X 5000 CT PT2	ERCO X 5000 CT PT2 FAST	ERCO X 5000 CT PT6	ERCO X 5000 CT PT6 FAST	ERCO X 5000 CT PT6 Wi FAST
	Zestaw do montażu na posadzce	8-42300056	590,00	○	○	○	○	○	○	○	○	○	○	○	○	○	○	○	○	○	○	○	○	○	○	○	○
	Zestaw do montażu w posadzce	8-42300057	329,00	○	○	○	○	○	○	○	○	○	○	○	○	○	○	○	○	○	○	○	○	○	○	○	○
	Zestaw dystansów zmniejszających rozmiar obudowy obrotnic do 460 mm, tylko dla wersji CT LT	8-42300058	1 960,00	-	-	-	-	-	-	○	○	○	○	○	○	-	-	-	-	-	-	-	-	-	-	-	-

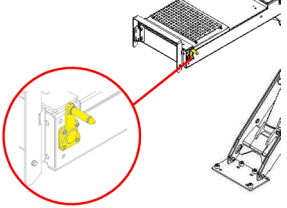

■ = Standard ○ = Kompatybilne - = NIEkompatybilne

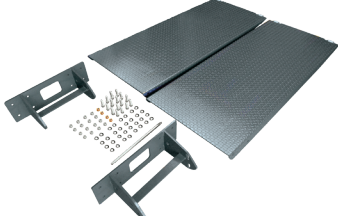
AKCESORIA OPCJONALNE — X5000

Opis	Kod	Cena netto	ERCO X 5000 LT	ERCO X 5000 LT PT2	ERCO X 5000 LT PT2 FAST	ERCO X 5000 LT PT6	ERCO X 5000 LT PT6 FAST	ERCO X 5000 LT PT6 Wi FAST	ERCO X 5000 CT LT	ERCO X 5000 CT LT PT2	ERCO X 5000 CT LT PT2 FAST	ERCO X 5000 CT LT PT6	ERCO X 5000 CT LT PT6 FAST	ERCO X 5000 CT LT PT6 Wi FAST	ERCO X 5000	ERCO X 5000 PT2	ERCO X 5000 PT2 FAST	ERCO X 5000 PT6	ERCO X 5000 PT6 FAST	ERCO X 5000 PT6 Wi FAST	ERCO X 5000 CT PT2	ERCO X 5000 CT PT2 FAST	ERCO X 5000 CT PT6	ERCO X 5000 CT PT6 FAST	ERCO X 5000 CT PT6 Wi FAST	
			 <p>Zestaw do ustawiania ramp do geometrii MKS 3D</p>	8-42100158	5 458,00	-	-	-	-	-	-	○	○	○	○	○	○	-	-	-	-	-	-	○	○	○
 <p>Dodatkowe rampy podłogowe L złożone = 1120 mm L rozłożone = 1920 mm</p>	8-42300030	6 126,00	○	○	○	○	○	○	○	○	○	○	○	○	○	○	○	○	○	○	○	○	○	○	○	○
 <p>Zestaw oświetlenia (4 diody).</p>	8-42300060	2 763,00	○	○	○	○	○	○	○	○	○	○	○	○	○	○	○	○	○	○	○	○	○	○	○	○
 <p>Rampy wiszące L=1800 mm</p>	8-42300063	7 153,00	○	○	○	○	○	○	○	○	○	○	○	○	○	○	○	○	○	○	○	○	○	○	○	○



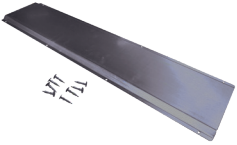
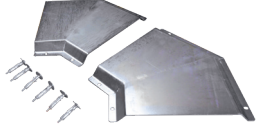
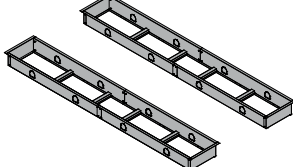

■ = Standard ○ = Kompatybilne - = NIEkompatybilne

AKCESORIA OPCJONALNE — X5000

	Opis	Kod	Cena netto	ERCO X 5000 LT	ERCO X 5000 LT PT2	ERCO X 5000 LT PT2 FAST	ERCO X 5000 LT PT6	ERCO X 5000 LT PT6 FAST	ERCO X 5000 LT PT6 Wi FAST	ERCO X 5000 CT LT	ERCO X 5000 CT LT PT2	ERCO X 5000 CT LT PT2 FAST	ERCO X 5000 CT LT PT6	ERCO X 5000 CT LT PT6 FAST	ERCO X 5000 CT LT PT6 Wi FAST	ERCO X 5000	ERCO X 5000 PT2	ERCO X 5000 PT2 FAST	ERCO X 5000 PT6	ERCO X 5000 PT6 FAST	ERCO X 5000 PT6 Wi FAST	ERCO X 5000 CT	ERCO X 5000 CT PT2	ERCO X 5000 CT PT2 FAST	ERCO X 5000 CT PT6	ERCO X 5000 CT PT6 FAST	ERCO X 5000 CT PT6 Wi FAST
	Zestaw węży, L= 4m	8-42300064	2 034,00	-	○	○	○	○	○	-	○	○	○	○	○	-	-	-	-	-	-	-	-	-	-	-	-
	Zestaw węży, L= 4m	8-42300095	1 666,00	○	-	-	-	-	-	○	-	-	-	-	-	-	-	-	-	-	-	-	-	-	-	-	-
	Zestaw węży, L= 4m	8-42300097	1 666,00	-	-	-	-	-	-	-	-	-	-	-	-	-	○	○	○	○	○	○	-	○	○	○	○
	Zestaw węży, L= 4m	8-42300094	1 309,00	-	-	-	-	-	-	-	-	-	-	-	-	○	-	-	-	-	-	○	-	-	-	-	-
	Zestaw węży, L= 2m	8-42300080	1 567,00	-	○	○	○	○	○	-	○	○	○	○	○	-	-	-	-	-	-	-	-	-	-	-	-
	Zestaw węży, L= 2m	8-42300100	1 309,00	○	-	-	-	-	-	○	-	-	-	-	-	-	-	-	-	-	-	-	-	-	-	-	-
	Zestaw węży, L= 2m	8-42300102	1 309,00	-	-	-	-	-	-	-	-	-	-	-	-	○	○	○	○	○	○	-	○	○	○	○	○
	Zestaw węży, L= 2m	8-42300099	1 111,00	-	-	-	-	-	-	-	-	-	-	-	-	○	-	-	-	-	-	○	-	-	-	-	-
	Zestaw do ochrony węży.	8-42300081	188,00	○	○	○	○	○	○	○	○	○	○	○	○	○	○	○	○	○	○	○	○	○	○	○	○
	Zestaw kątowników ochronnych do węży.	8-42300082	275,00	○	○	○	○	○	○	○	○	○	○	○	○	○	○	○	○	○	○	○	○	○	○	○	○
	Rama do montażu w posadzce (2 szt.) Długość= 5910mm Szerokość= 816mm Wysokość= 336mm	8-42300083	6 130,00	○	○	○	○	○	○	○	○	○	○	○	○	○	○	○	○	○	○	○	○	○	○	○	○

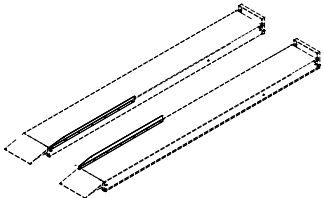
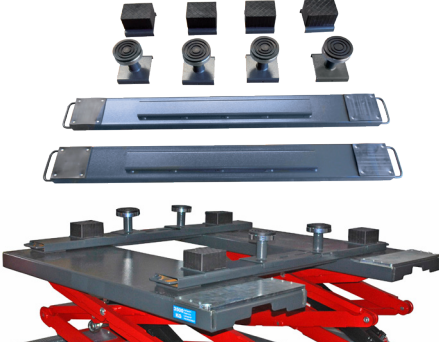
■ = Standard ○ = Kompatybilne - = NIEkompatybilne

AKCESORIA OPCJONALNE — X5000

Opis	Kod	Cena netto	ERCO X 5000 LT	ERCO X 5000 LT PT2	ERCO X 5000 LT PT2 FAST	ERCO X 5000 LT PT6	ERCO X 5000 LT PT6 FAST	ERCO X 5000 LT PT6 Wi FAST	ERCO X 5000 CT LT	ERCO X 5000 CT LT PT2	ERCO X 5000 CT LT PT2 FAST	ERCO X 5000 CT LT PT6	ERCO X 5000 CT LT PT6 FAST	ERCO X 5000 CT LT PT6 Wi FAST	ERCO X 5000	ERCO X 5000 PT2	ERCO X 5000 PT2 FAST	ERCO X 5000 PT6	ERCO X 5000 PT6 FAST	ERCO X 5000 PT6 Wi FAST	ERCO X 5000 CT	ERCO X 5000 CT PT2	ERCO X 5000 CT PT2 FAST	ERCO X 5000 CT PT6	ERCO X 5000 CT PT6 FAST	ERCO X 5000 CT PT6 Wi FAST	
	Zestaw krawędzi MCTC (wymagany tylko do podnośnika rewizyjnego, jeśli jest zainstalowany na podłodze).	8-42300084	1 959,00	○	○	○	○	○	○	○	○	○	○	○	○	○	○	○	○	○	○	○	○	○	○	○	○
	Para belek do pojazdów terenowych	8-42300047	4 616,00	○	○	○	○	○	○	○	○	○	○	○	-	-	-	-	-	-	-	-	-	-	-	-	-
	KTPI-22 - Podnośnik poprzeczny pneumatyczno-hydrauliczny (2200 kg)	8-42100015	15 535,00	○	○	○	○	○	○	○	○	○	○	○	○	○	○	○	○	○	○	○	○	○	○	○	○
	Zestaw do personalizacji dla KTPI-22	8-42100013	246,00	○	○	○	○	○	○	○	○	○	○	○	○	○	○	○	○	○	○	○	○	○	○	○	○
	Zestaw 4 podkładek, H=80 mm.	8-42300027	933,00	○	○	○	○	○	○	○	○	○	○	○	○	○	○	○	○	○	○	○	○	○	○	○	○
	Zestaw 4 podkładek, H=40 mm.	8-42300028	885,00	○	○	○	○	○	○	○	○	○	○	○	○	○	○	○	○	○	○	○	○	○	○	○	○

■ = Standard

○ = Kompatybilne

- = NIEkompatybilne

PODNOŚNIKI NOŻYCOWE PODKOŁOWE

ERCO X4300



Kod	Zasilanie	Opis	Cena netto
0-42110500/15	400-230V / 3P _H / 50-60Hz	ERCO X4300 CT	72 843,00
0-42116900/15	400-230V / 3P _H / 50-60Hz	ERCO X4300 LT	83 225,00
0-42110700/15	400-230V / 3P _H / 50-60Hz	ERCO X4300 CT LT	94 292,00
0-42110750/15	400-230V / 3P _H / 50-60Hz	ERCO X4300 CT LT długość ramp: 4200 cm	99 942,00
0-42110400/15	400-230V / 3P _H / 50-60Hz	ERCO X4300	68 522,00
0-42111100/15	400-230V / 3P _H / 50-60Hz	ERCO X4300 PT6	98 499,00
0-42111110/15	400-230V / 3P _H / 50-60Hz	ERCO X4300 PT6 FAST	101 393,00
0-42112910/15	400-230V/3PH/50-60HZ	ERCO X4300 LT PT6 FAST	108 310,00
0-42112810/15	400-230V/3PH/50-60HZ	ERCO X4300 CT LT PT6 FAST	115 531,00
ZABIEG ANTYUTLENIAJĄCY Z KATAFOREZĄ (W CELU UZYSKANIA DALSZYCH INFORMACJI SKONTAKTUJ SIĘ Z DZIAŁEM SPRZEDAŻY)			14 665,00
DOPLATA ZA KOLORY SPECJALNE			3 012,00

CT - rampy do geometrii
 LT - podnośnik podprogowy
 PTx - szarpak x-kierunkowy
 FAST - szybkie opuszczanie ramp



PODNOŚNIKI NOŻYCOWE PODKOŁOWE - PARAMETRY

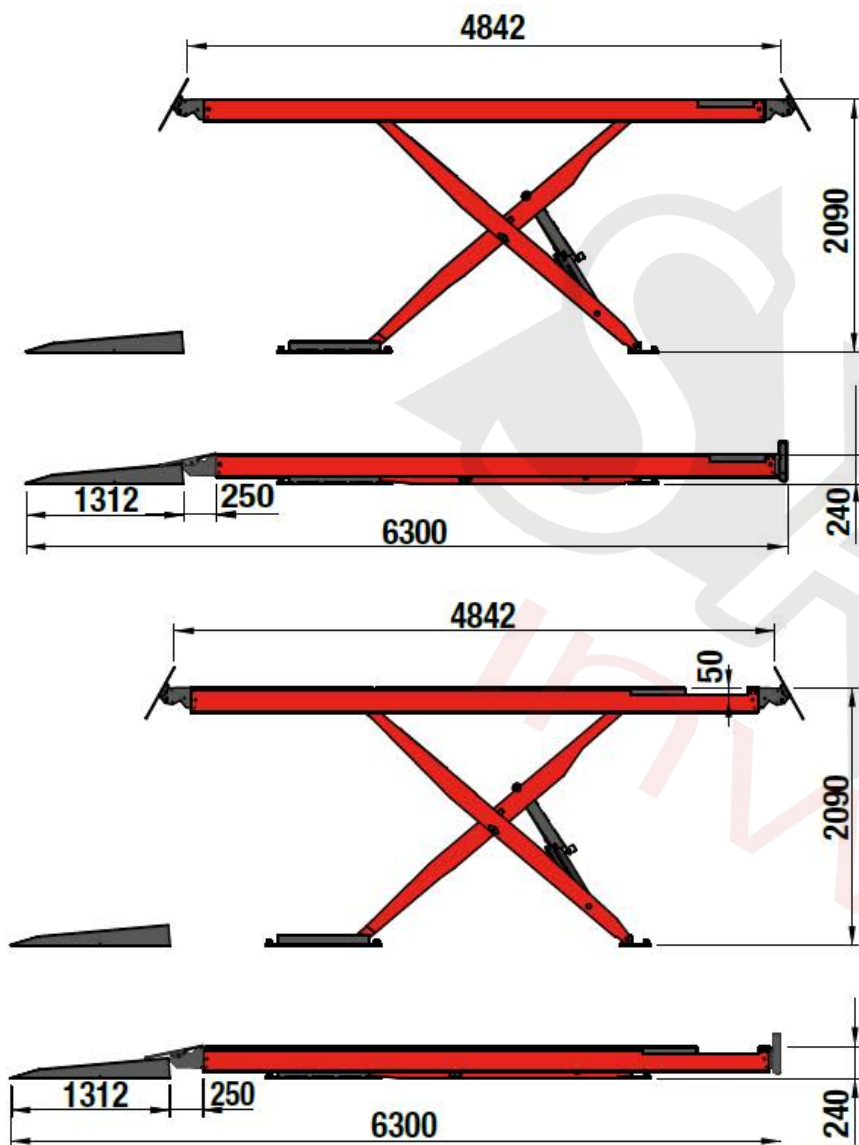

ERCO X4300

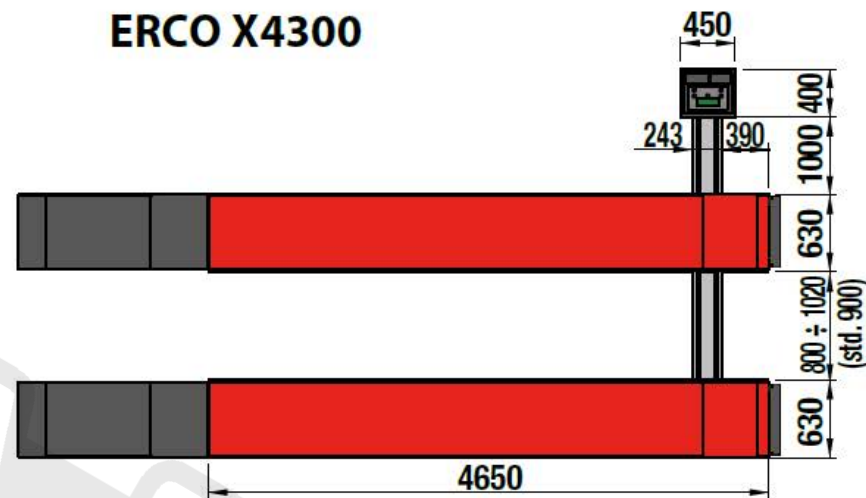

ERCO X4300 CT

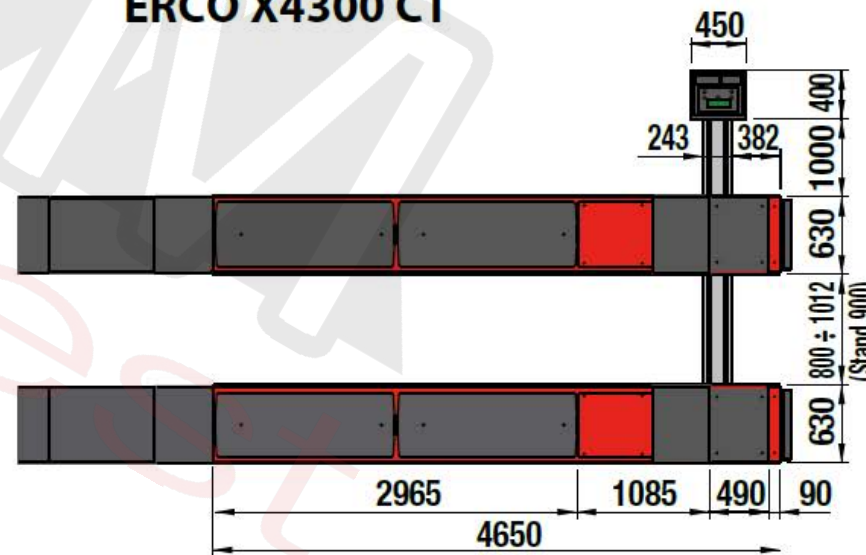

PODNOŚNIKI NOŻYCOWE PODKOŁOWE - PARAMETRY

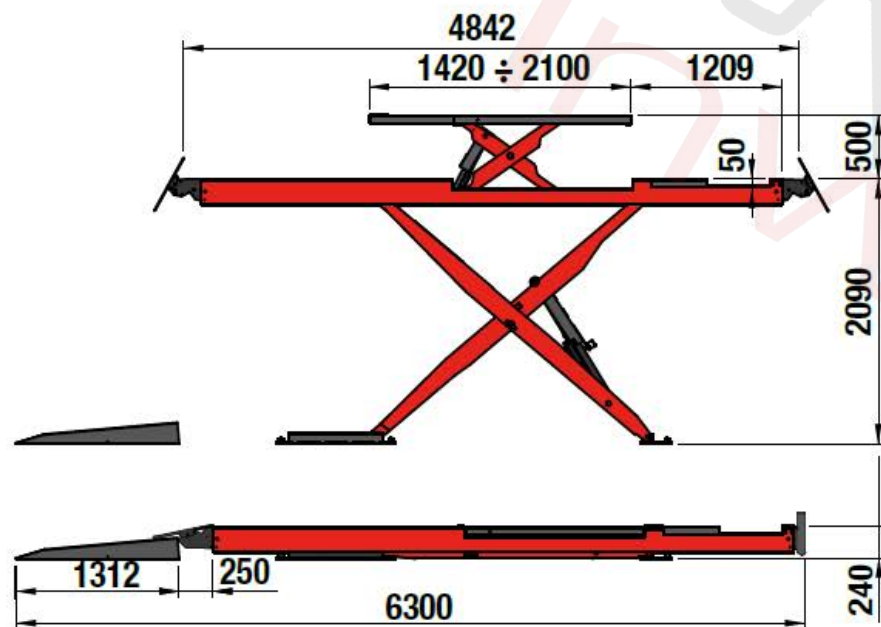
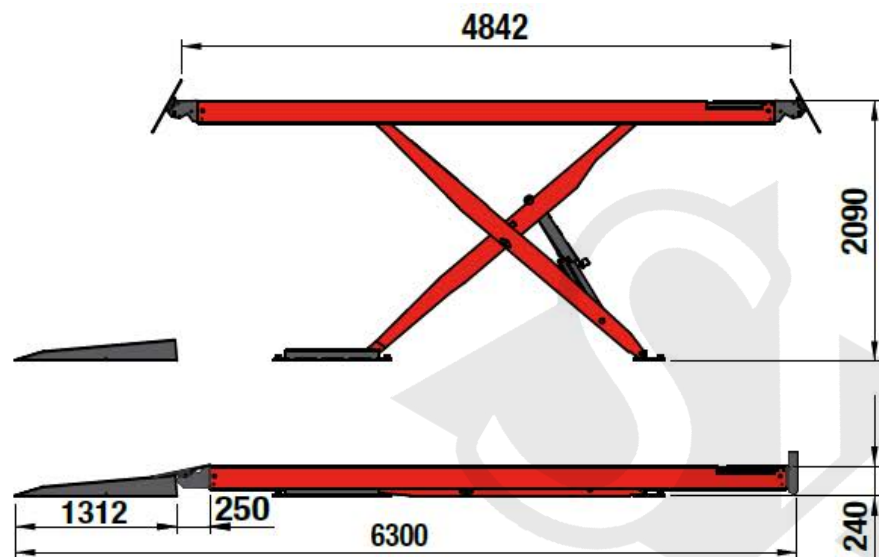

ERCO X4300 PT

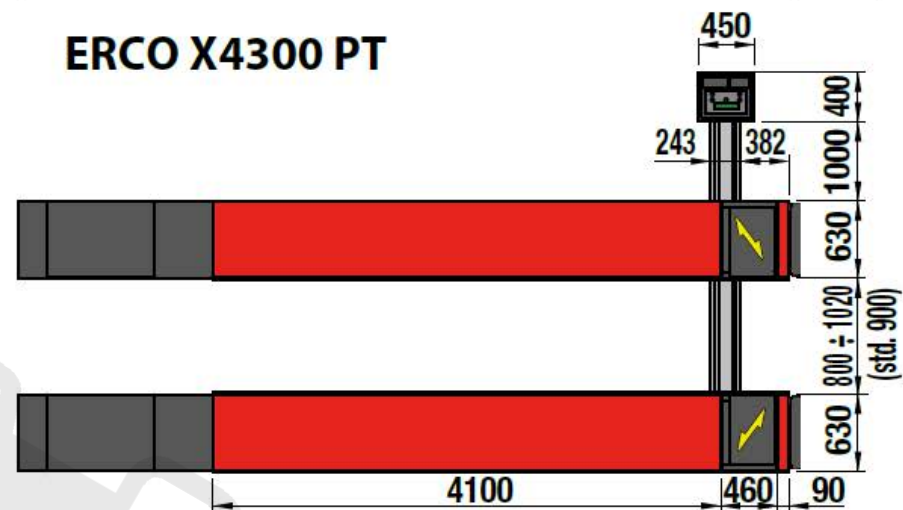

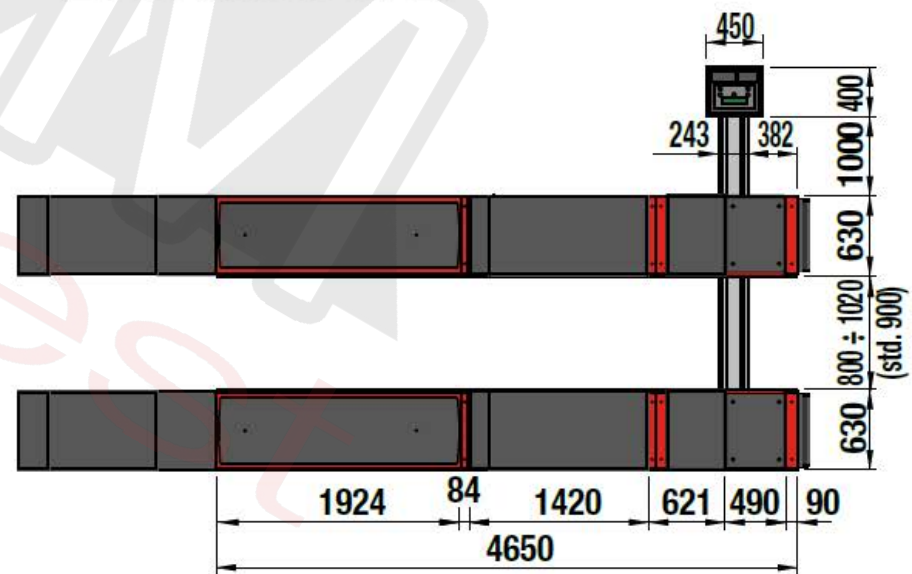

ERCO X4300 CT LT



KONFIGURACJA INSTALACJI - X4300

		MONTAŻ W POSADZCE		MONTAŻ NA POSADZCE			
		A	B	C	D	E	F
		FLAPY I BLOKADA	RAMPY DRIVE-THRU	RAMPY PODŁOGOWE	RAMPY WISZĄCE	PODŁOGOWE RAMPY DRIVE-THRU	WISZĄCE RAMPY DRIVE-THRU
Opis akcesoriów		ILOŚĆ	ILOŚĆ	ILOŚĆ	ILOŚĆ	ILOŚĆ	ILOŚĆ
8-42300048	RAMPY PODŁOGOWE L =1300 MM			1		2	
8-42300054	FLAPY (2 szt.)	1	2	1		2	
8-42300055	BLOKADA PRZEDNICH KÓŁ	1		1	1		
8-42300056	MONTAŻ NA POSADZCE			1	1	1	1
8-42300057	MONTAŻ W POSADZCE	1	1				
8-42300063	RAMPY WISZĄCE L =1800 MM				1		2

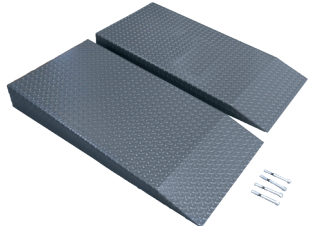
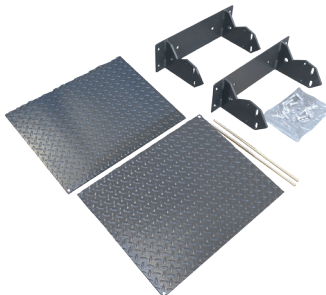
OBOWIĄZKOWE AKCESORIA - X4300

	Opis	Kod	Cena netto	ERCO X 4300	ERCO X 4300 PT6	ERCO X 4300 PT6 FAST	ERCO X 4300 CT	ERCO X 4300 CT LT
	Rampy podłogowe L=1300 mm	8-42300048	1 960,00	○	○	○	○	○
	Flapy (2 szt.)	8-42300054	1 837,00	○	○	○	○	○
	Blokada przednich kół	8-42300055	1 243,00	○	○	○	○	○

■ = Standard ○ = Kompatybilne - = NIEkompatybilne

OBOWIĄZKOWE AKCESORIA - X4300

OBOWIĄZKOWE AKCESORIA - X4300								
	Opis	Kod	Cena netto	ERCO X 4300	ERCO X 4300 PT6	ERCO X 4300 PT6 FAST	ERCO X 4300 CT	ERCO X 4300 CT LT
	Zestaw do montażu <u>na</u> posadzce	8-42300056	590,00	○	○	○	○	○
	Zestaw do montażu <u>w</u> posadzce	8-42300057	329,00	○	○	○	○	○
	Zestaw dystansów zmniejszających rozmiar obudowy obrotnic do 460 mm, tylko dla wersji CT LT.	8-42120029	1 960,00	-	-	-	-	○

■ = Standard ○ = Kompatybilne - = NIEkompatybilne

OBOWIĄZKOWE AKCESORIA - X4300

OBOWIĄZKOWE AKCESORIA - X4300				ERCO X 4300	ERCO X 4300 PT6	ERCO X 4300 PT6 FAST	ERCO X 4300 CT	ERCO X 4300 CT LT
	Opis	Kod	Cena netto					
	Zestaw do ustawiania ramp do geometrii MKS 3D	8-42100157	5 458,00	-	-	-	○	○
	Dodatkowe rampy podłogowe L złożone = 1120 mm L rozłożone = 1920 mm	8-42300030	6 126,00	○	○	○	○	○
	Zestaw oświetlenia (4 diody).	8-42300060	2 763,00	○	○	○	○	○
	Zestaw 4 podkładek, H=80 mm.	8-42300027	933,00	○	○	○	○	○
	Zestaw 4 podkładek, H=40 mm.	8-42300028	885,00	○	○	○	○	○



■ = Standard ○ = Kompatybilne - = NIEkompatybilne

OBOWIĄZKOWE AKCESORIA - X4300

	Opis	Kod	Cena netto	ERCO X 4300	ERCO X 4300 PT6	ERCO X 4300 PT6 FAST	ERCO X 4300 CT	ERCO X 4300 CT LT
	Rampy wiszące L = 1800 mm	8-42300063	7 153,00	○	○	○	○	○
	Zestaw do ochrony węży.	8-42300081	188,00	○	○	○	○	○
	Zestaw kątowników ochronnych do węży.	8-42300082	275,00	○	○	○	○	○
	Rama do montażu w posadzce (2 szt.) Długość = 5210 mm Szerokość = 815 mm Wysokość = 320 mm	8-42120016	6 126,00	○	○	○	○	○

■ = Standard ○ = Kompatybilne - = NIEkompatybilne

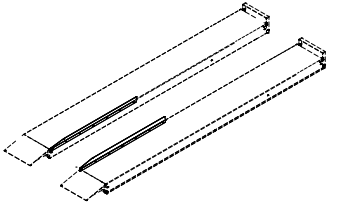
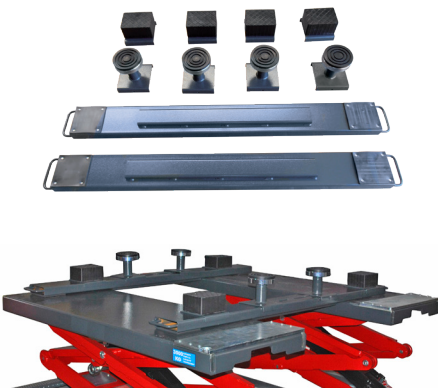
OBOWIĄZKOWE AKCESORIA - X4300

	Opis	Kod	Cena netto	ERCO X 4300	ERCO X 4300 PT6	ERCO X 4300 PT6 FAST	ERCO X 4300 CT	ERCO X 4300 CT LT
	Zestaw krawędzi MCTC (wymagany tylko do podnośnika rewizyjnego, jeśli jest zainstalowany na podłodze).	8-42120017	1 959,00	○	○	○	○	○
	Para belek do pojazdów terenowych	8-42300047	4 616,00	-	-	-	-	○
	Zestaw węży, L= 4m	8-42300095	1 666,00	-	-	-	-	○
	Zestaw węży, L= 4m	8-42300097	1 666,00	-	○	○	-	-
	Zestaw węży, L= 4m	8-42300094	1 309,00	○	-	-	○	-
	Zestaw węży, L= 2m	8-42300100	1 309,00	-	-	-	-	○
	Zestaw węży, L= 2m	8-42300102	1 309,00	-	○	○	-	-
	Zestaw węży, L= 2m	8-42300099	1 111,00	○	-	-	○	-

■ = Standard ○ = Kompatybilne - = NIEkompatybilne

OBOWIĄZKOWE AKCESORIA - X4300

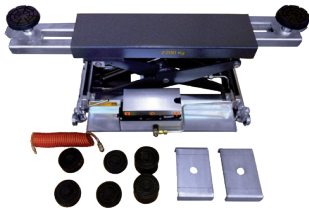
	Opis	Kod	Cena netto	ERCO X 4300	ERCO X 4300 PT6	ERCO X 4300 PT6 FAST	ERCO X 4300 CT	ERCO X 4300 CT LT
	KTPI-22 - Podnośnik poprzeczny pneumatyczno-hydrauliczny (2200 kg)	8-42100015	15 535,00	○	○	○	○	○
	Zestaw do personalizacji dla KTPI-22	8-42100013	246,00	○	○	○	○	○

■ = Standard ○ = Kompatybilne - = NIEkompatybilne

PODPROGOWE PODNOŚNIKI NOŻYCOWE

ERCO 351 T ERCO 401 T

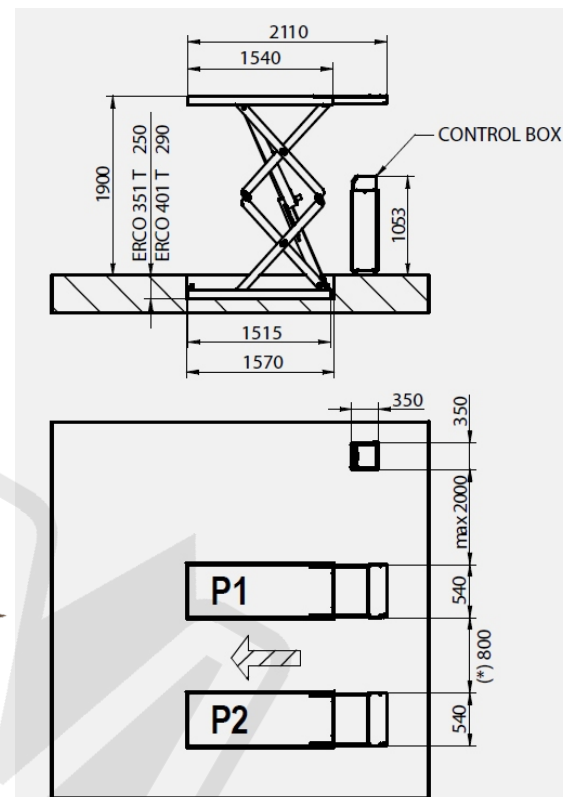

3500

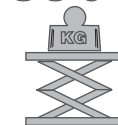

4000





Kod	Zasilanie	Opis	Cena netto
0-41104001/15	230-400V / 3P _H / 50-60Hz	ERCO 351T instalacja w posadzce, udźwig 3,5t, wysokiego podnoszenia, blokady mechaniczne, <u>wymagane ramki szalunkowe</u>	34 373,00
0-41104101/15	230-400V / 3P _H / 50-60Hz	ERCO 401T instalacja w posadzce, udźwig 4t, wysokiego podnoszenia, blokady mechaniczne, <u>wymagane ramki szalunkowe</u>	38 324,00
ZABIEG ANTYUTLENIAJĄCY Z KATAFOREZĄ (W CELU UZYSKANIA DALSZYCH INFORMACJI SKONTAKUJ SIĘ Z DZIAŁEM SPRZEDAŻY)			4 894,00
DOPLATA ZA KOLORY SPECJALNE			1 972,00

AKCESORIA DLA ERCO 351T - 401T

AKCESORIA DLA ERCO 351T - 401T				ERCO 351T	ERCO 401T	ERCO 351 E	ERCO 401 E
	Opis	Kod	Cena netto				
	Ramki szalunkowe do instalacji w posadzce dla modelu 351T (2 szt.)	8-41100126	2 890,00	●	-	●	-
	Ramki szalunkowe do instalacji w posadzce dla modelu 401T (2 szt.)	8-41100127	2 927,00	-	●	-	●
	Zestaw przedłużeń przewodów o dodatkowy 1m	8-41100131	933,00	●	●	●	●
	Zestaw przedłużeń przewodów o dodatkowe 2m	8-41100132	1 058,00	●	●	●	●

■ = Standard ○ = Kompatybilne - = NIEkompatybilne

AKCESORIA DLA ERCO 351T - 401T

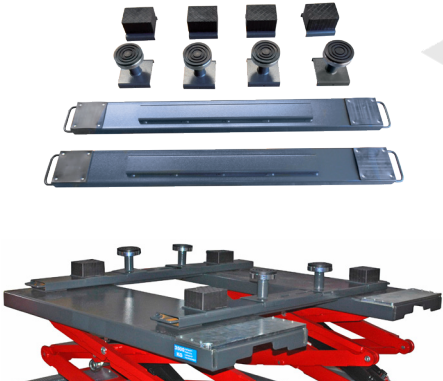
AKCESORIA DLA ERCO 351T - 401T				ERCO 351T	ERCO 401T	ERCO 351 E	ERCO 401 E
	Opis	Kod	Cena netto				
	Zestaw podkładek gumowych, H=80 mm, 4 szt.	8-42300027	933,00	○	○	○	○
	Zestaw podkładek gumowych, H=40 mm, 4 szt.	8-42300028	885,00	○	○	○	○
	Para belek do pojazdów terenowych, L=1800 mm.	8-42300047	4 616,00	○	○	○	○

■ = Standard ○ = Kompatybilne - = NIEkompatybilne

PODPROGOWE PODNOŚNIKI NOŻYCOWE

ERCO 630

ERCO 635

ERCO 640



**WYMAGANY DODATKOWY ZAKUP
ZESTAWU MONTAŻOWEGO**

Kod	Zasilanie	Opis	Cena netto
UDŹWIG 3000kg			
0-41000100487/1534	400-230V/3PH/50-60Hz	ERCO 630F montowany NA posadzce , krótkie rampy wiszące i system podwójnych siłowników	39 989,00
0-41000100465/1534	400-230V/3PH/50-60Hz	ERCO 630FI montowany W posadzce , krótkie rampy wiszące i system podwójnych siłowników,	41 100,00
0-41000100476/1534	400-230V/3PH/50-60Hz	ERCO630FS montowany NA posadzce , krótkie rampy wiszące i mechaniczna blokada bezpieczeństwa	39 989,00
0-41000100500/1534	400-230V/3PH/50-60Hz	ERCO630FSI montowany W posadzce , krótkie rampy wiszące i mechaniczna blokada bezpieczeństwa	41 100,00

Kod	Zasilanie	Opis	Cena netto
UDŹWIG 3500kg			
0-41000100514/1534	400-230V/3PH/50-60Hz	ERCO635FS montowany NA posadzce , krótkie rampy wiszące i blokada mechaniczna	43 527,00
0-41000100619/1534	400-230V/3PH/50-60Hz	ERCO635FSI montowany W posadzce , krótkie rampy wiszące i blokada mechaniczna	44 643,00
0-41000100252/1534	400-230V/3PH/50-60Hz	ERCO635S montowany NA posadzce , z wydłużanymi rampami i blokadą mechaniczną	44 082,00
0-41000100386/1534	400-230V/3PH/50-60Hz	ERCO635SI montowany W posadzce , z wydłużanymi rampami i blokadą mechaniczną	45 207,00
0-41000100519/1534	400-230V/3PH/50-60Hz	ERCO635F montowany NA posadzce , krótkie rampy wiszące i system podwójnych siłowników	43 527,00
0-41000100580/1534	400-230V/3PH/50-60Hz	ERCO635FI montowany W posadzce , krótkie rampy wiszące i system podwójnych siłowników	44 643,00
0-41000100256/1534	400-230V/3PH/50-60Hz	ERCO635 montowany NA posadzce , z wydłużanymi rampami i system podwójnych siłowników	44 082,00
0-41000100254/1534	400-230V/3PH/50-60Hz	ERCO635I montowany W posadzce , z wydłużanymi rampami i system podwójnych siłowników	45 207,00
UDŹWIG 4000kg			
0-41000100298/1534	400-230V/3PH/50-60Hz	ERCO640S montowany NA posadzce , z wydłużanymi rampami i blokadą mechaniczną	48 980,00
0-41000100698/1534	400-230V/3PH/50-60Hz	ERCO640SI montowany W posadzce , z wydłużanymi rampami i blokadą mechaniczną	50 090,00

**WYMAGANY DODATKOWY ZAKUP
ZESTAWU MONTAŻOWEGO**

PODPROGOWE PODNOŚNIKI NOŻYCOWE - PARAMETRY

ERCO 630 FS / ERCO 630 F

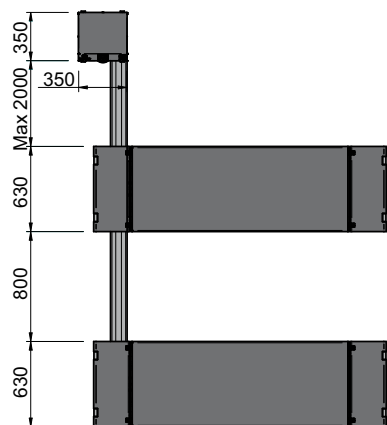
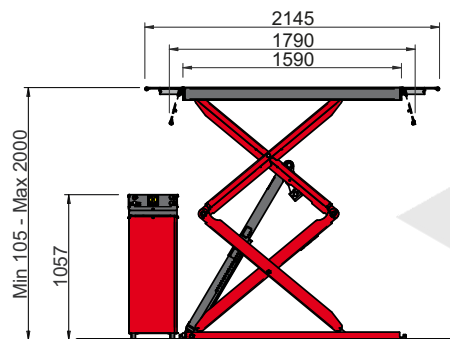

ERCO 630 FSI / ERCO 630 FI

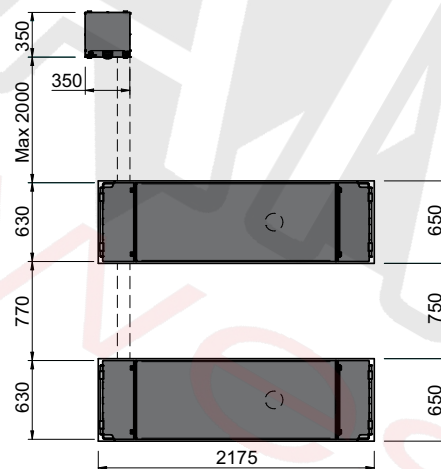
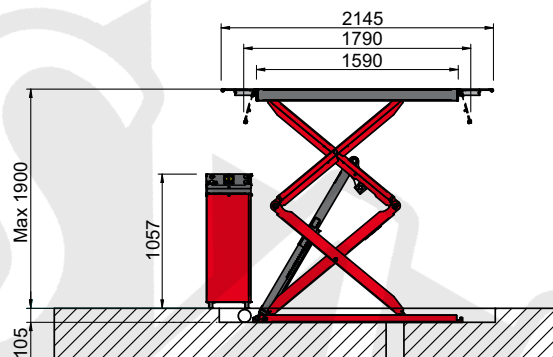

ERCO 635 FS / ERCO 635 F

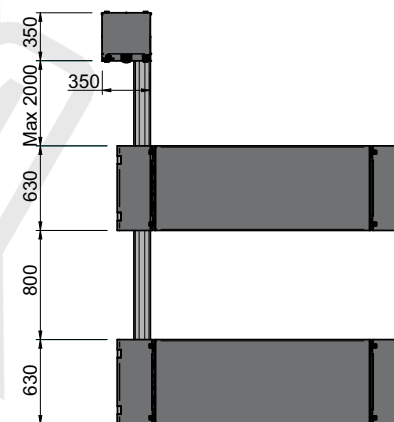
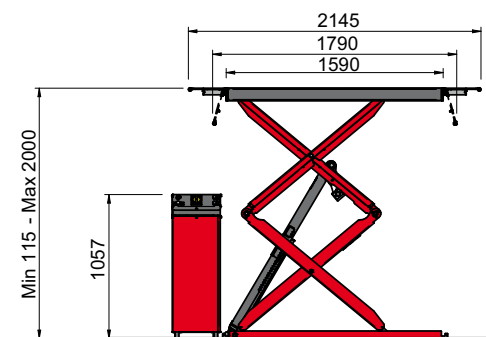

PODPROGOWE PODNOŚNIKI NOŻYCOWE - PARAMETRY

ERCO 635 FSI / ERCO 635 FI

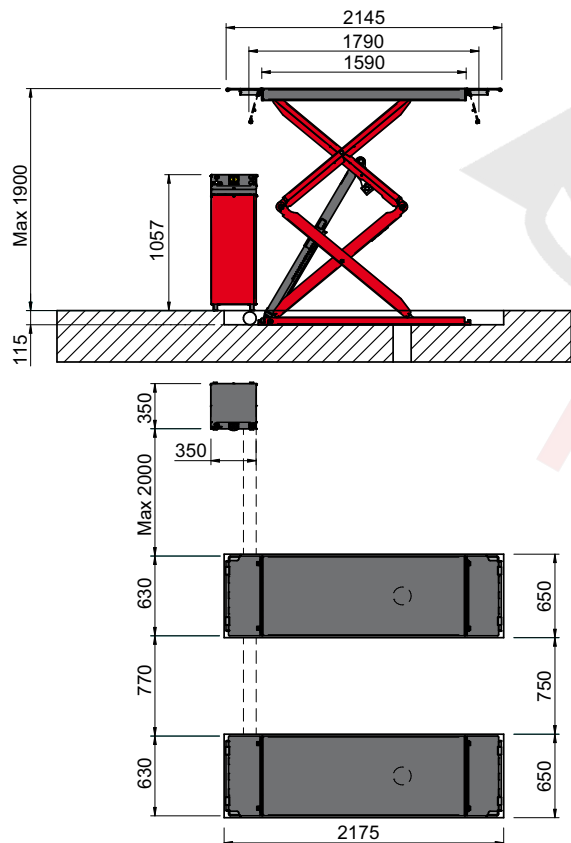

ERCO 635 S / ERCO 635

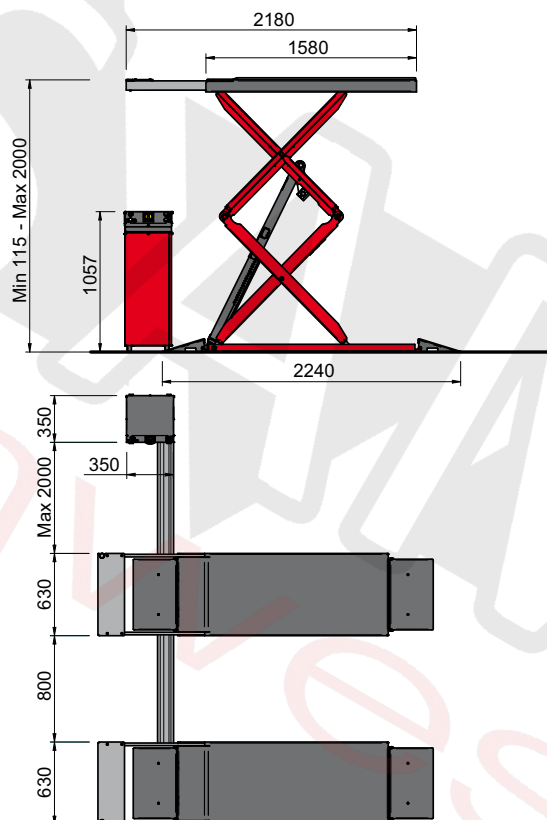

ERCO 635 SI / ERCO 635 I

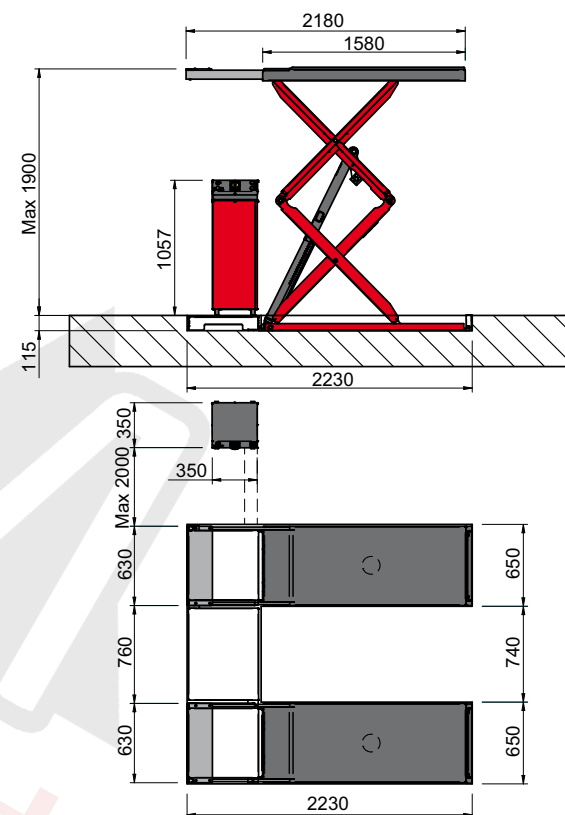

PODPROGOWE PODNOŚNIKI NOŻYCOWE - PARAMETRY

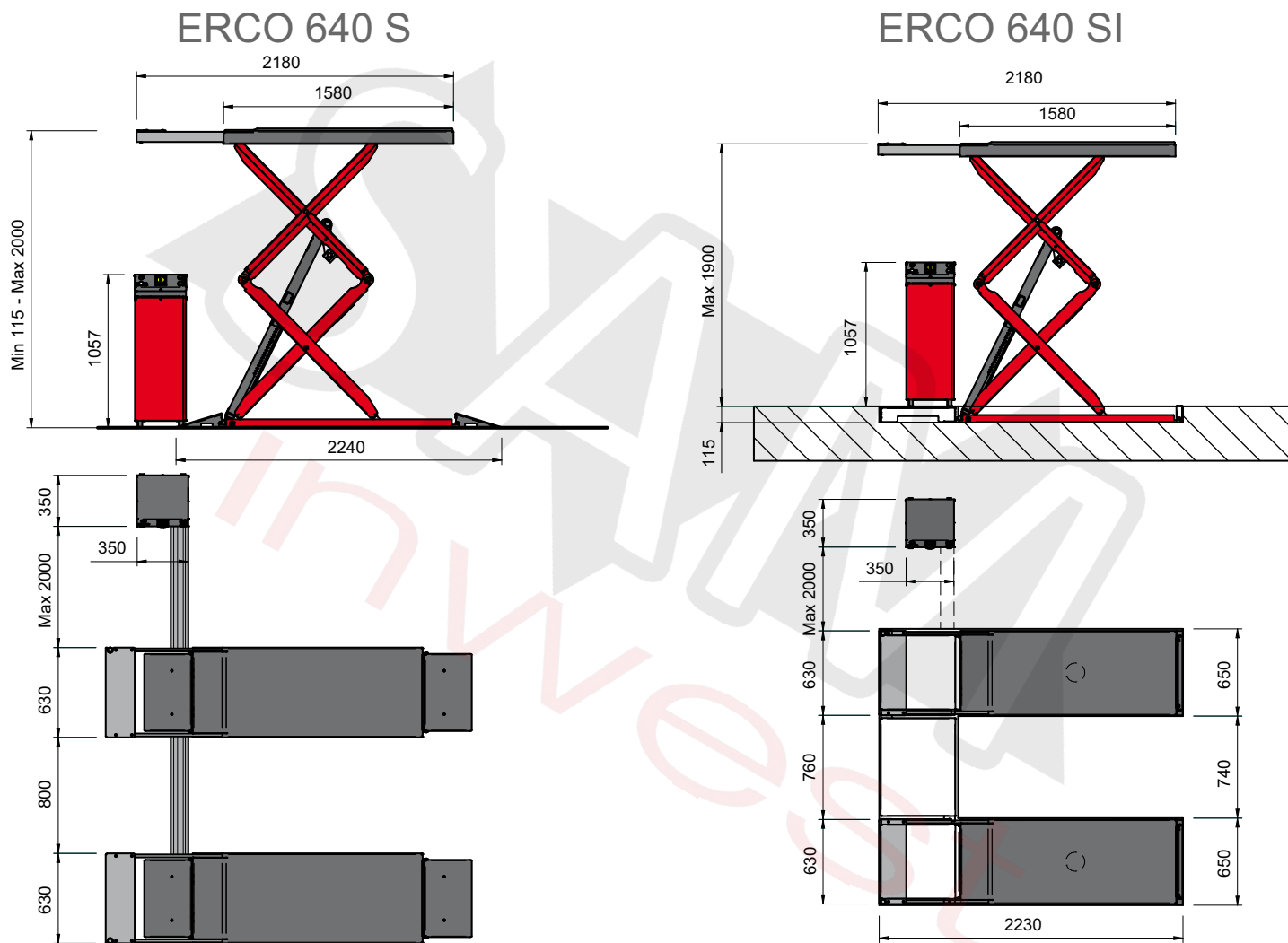

AKCESORIA OPCJONALNE



	Cena netto
Zasilanie: 230V/1Ph/50-60Hz	1 403,00
Olej hydrauliczny	284,00
Kolor specjalny #1: nowy kolor zamiast zwykłego czerwonego koloru RAL 3002 (szary kolor RAL 7016 pozostaje niezmieniony)	1 930,00
Kolor specjalny #2: nowe kolory zamiast zwykłej kombinacji kolor czerwony RAL 3002 + kolor szary RAL 7016	2 433,00
ZABIEG ANTYUTLENIAJĄCY Z KATAFOREZĄ	4 795,00

ZESTAWY MONTAŻOWE

	Opis	Kod	Cena netto	ERCO 630 FS	ERCO 630 FSI	ERCO 630 F	ERCO 630 FI	ERCO 635 FS	ERCO 635 FSI	ERCO 635 S	ERCO 635 SI	ERCO 635 F	ERCO 635 FI	ERCO 635	ERCO 635 I	ERCO 640 S	ERCO 640 SI
ZDJĘCIE NIEDOSTĘPNE	Zestaw instalacyjny NA posadzce dla podnośników z wydłużanymi rampami	8-41120001	1 083,00	-	-	-	-	-	-	○	-	-	-	○	-	○	-
ZDJĘCIE NIEDOSTĘPNE	Zestaw instalacyjny W posadzce dla podnośników z wydłużanymi rampami	8-41120002	2 221,00	-	-	-	-	-	-	-	○	-	-	-	○	-	○
ZDJĘCIE NIEDOSTĘPNE	Zestaw instalacyjny NA posadzce dla podnośników z krótkimi rampami wiszącymi	8-41120003	1 083,00	○	-	○	-	○	-	-	-	○	-	-	-	-	-
ZDJĘCIE NIEDOSTĘPNE	Zestaw instalacyjny W posadzce dla podnośników z krótkimi rampami wiszącymi	8-41120004	2 221,00	-	○	-	○	-	○	-	-	-	○	-	-	-	-

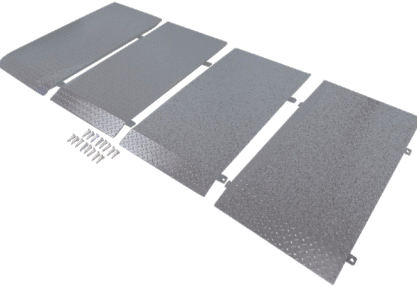

■ = Standard ○ = Kompatybilne - = NIEkompatybilne

AKCESORIA OPCJONALNE

	Opis	Kod	Cena netto	ERCO 630 FS	ERCO 630 FSI	ERCO 630 F	ERCO 630 FI	ERCO 635 FS	ERCO 635 FSI	ERCO 635 S	ERCO 635 SI	ERCO 635 F	ERCO 635 FI	ERCO 635 I	ERCO 640 S	ERCO 640 SI	
	Zestaw długich ramp do montażu na posadzce, H=50	8-41100206	3 873,00	-	-	-	-	-	-	○	-	-	-	○	-	○	-
	Zestaw długich ramp do montażu na posadzce, H=50	8-41100207	4 400,00	○	-	○	-	○	-	-	-	○	-	-	-	-	-
	Przedłużenie przewodów o dodatkowy 1m (osłona ochronna w zestawie)	8-41100145	909,00	-	-	○	○	-	-	-	-	○	○	○	○	-	-
	Przedłużenie przewodów o dodatkowe 2m (osłona ochronna w zestawie)	8-41100146	1 022,00	-	-	○	○	-	-	-	-	○	○	○	○	-	-
	Przedłużenie przewodów o dodatkowy 1m (osłona ochronna w zestawie)	8-41100149	918,00	○	○	-	-	○	○	○	○	-	-	-	-	○	○
	Przedłużenie przewodów o dodatkowe 2m (osłona ochronna w zestawie)	8-41100150	1 026,00	○	○	-	-	○	○	○	○	-	-	-	-	○	○

■ = Standard ○ = Kompatybilne - = NIEkompatybilne

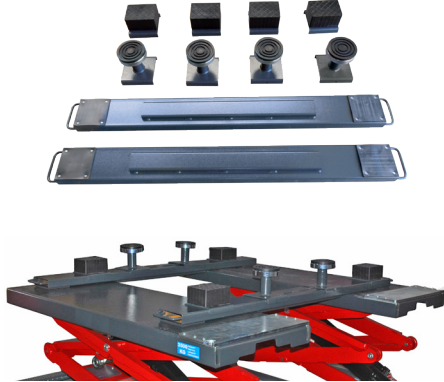
AKCESORIA OPCJONALNE

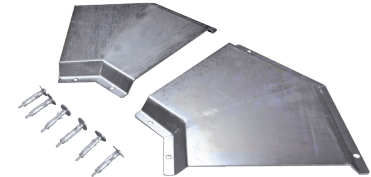
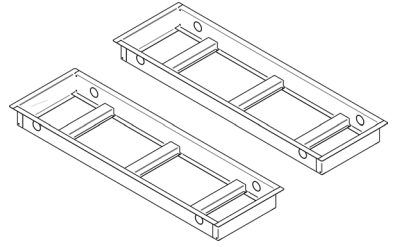
	Opis	Kod	Cena netto	ERCO 630 FS	ERCO 630 FSI	ERCO 630 F	ERCO 630 FI	ERCO 635 FS	ERCO 635 FSI	ERCO 635 S	ERCO 635 SI	ERCO 635 F	ERCO 635 FI	ERCO 635	ERCO 635 I	ERCO 640 S	ERCO 640 SI	
	Para belek do pojazdów terenowych	8-42300047	4 616,00	○	○	○	○	○	○	○	○	○	○	○	○	○	○	○
	Zestaw podkładek gumowych, H=80 mm, 4 szt.	8-42300027	933,00	○	○	○	○	○	○	○	○	○	○	○	○	○	○	○
	Zestaw podkładek gumowych, H=40 mm, 4 szt.	8-42300028	885,00	○	○	○	○	○	○	○	○	○	○	○	○	○	○	○
	Zestaw kątowników ochronnych do węży.	8-41100143	260,00	○	-	○	-	○	-	○	-	○	-	○	-	○	-	○
	Ramki szalunkowe do instalacji w posadzce.	8-41100167	2 791,00		○		○		○				○					
	Ramki szalunkowe do instalacji w posadzce.	8-41100166	2 791,00								○				○			○

■ = Standard ○ = Kompatybilne - = NIEkompatybilne

PODPROGOWE PODNOŚNIKI NOŻYCOWE

ERCO 500 ERCO 505



**WYMAGANY DODATKOWY ZAKUP
ZESTAWU MONTAŻOWEGO**

Kod	Zasilanie	Opis	Cena netto
UDŹWIG 3000 kg			
0-41000200017/1534	400/230V - 3P _H - 50/60HZ	ERCO 500 montowany NA posadzce , z przedłużanymi rampami i systemem podwójnych siłowników	23 566,00
0-41000200021/1534	400/230V - 3P _H - 50/60HZ	ERCO 500I montowany W posadzce , z przedłużanymi rampami i systemem podwójnych siłowników	24 700,00
0-41000200019/1534	400/230V - 3P _H - 50/60HZ	ERCO 500F montowany NA posadzce , krótkie rampy wiszące i system podwójnych siłowników	23 566,00
0-41000200023/1534	400/230V - 3P _H - 50/60HZ	ERCO 500FI montowany W posadzce , krótkie rampy wiszące i system podwójnych siłowników	24 700,00
UDŹWIG 3500 kg			
0-41000200025/1534	400/230V - 3P _H - 50/60HZ	ERCO 505 montowany NA posadzce , z przedłużanymi rampami i systemem podwójnych siłowników	27 579,00
0-41000200027/1534	400/230V - 3P _H - 50/60HZ	ERCO 505I montowany W posadzce , on-floor, z przedłużanymi rampami i systemem podwójnych siłowników	28 713,00
0-41000200029/1534	400/230V - 3P _H - 50/60HZ	ERCO 505F montowany NA posadzce , krótkie rampy wiszące i system podwójnych siłowników	27 579,00
0-41000200031/1534	400/230V - 3P _H - 50/60HZ	ERCO 505FI montowany W posadzce , krótkie rampy wiszące i system podwójnych siłowników	28 713,00

ERCO 500 - ERCO 505 FI

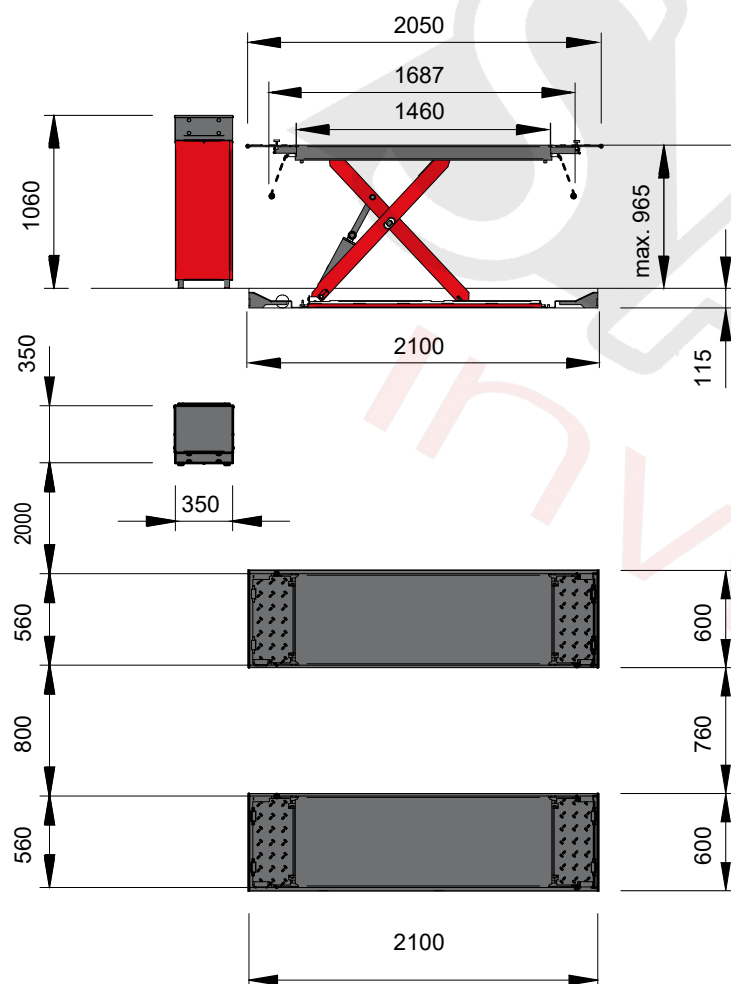

ERCO 500 - ERCO 505 F

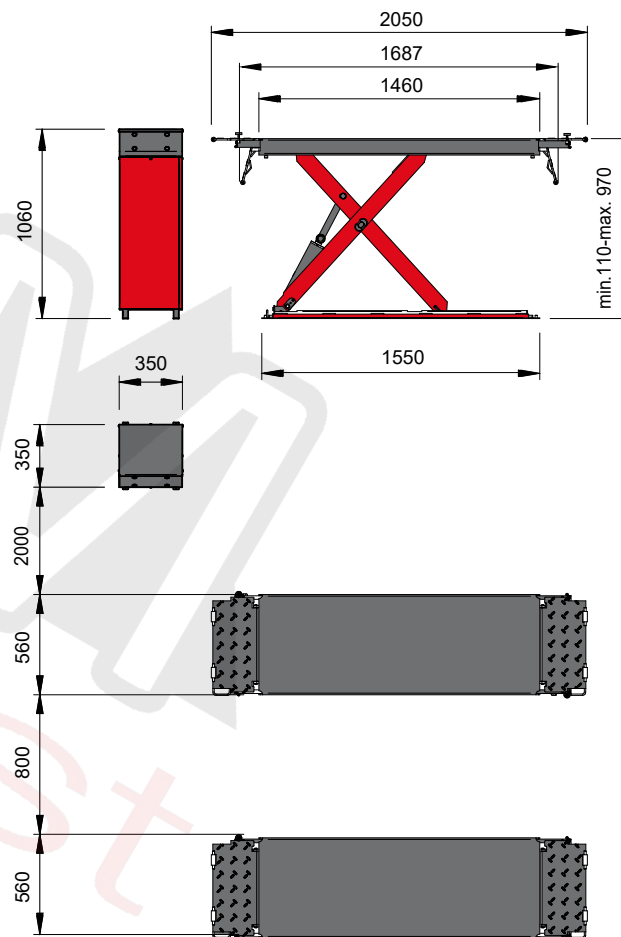

PODPROGOWE PODNOŚNIKI NOŻYCOWE - PARAMETRY

ERCO 500 - ERCO 505 I

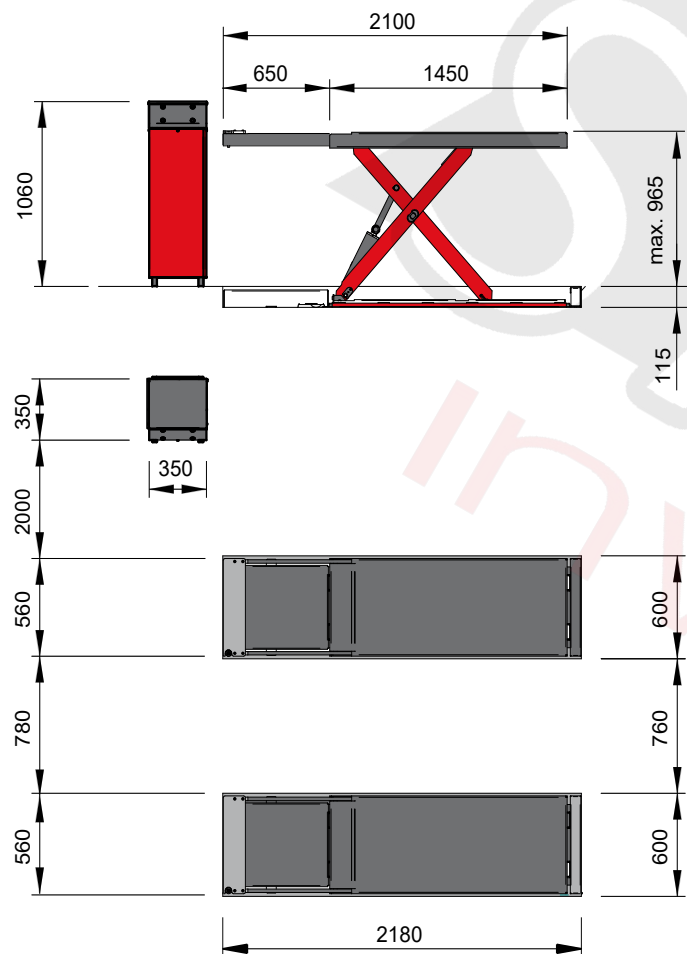

ERCO 500 - ERCO 505

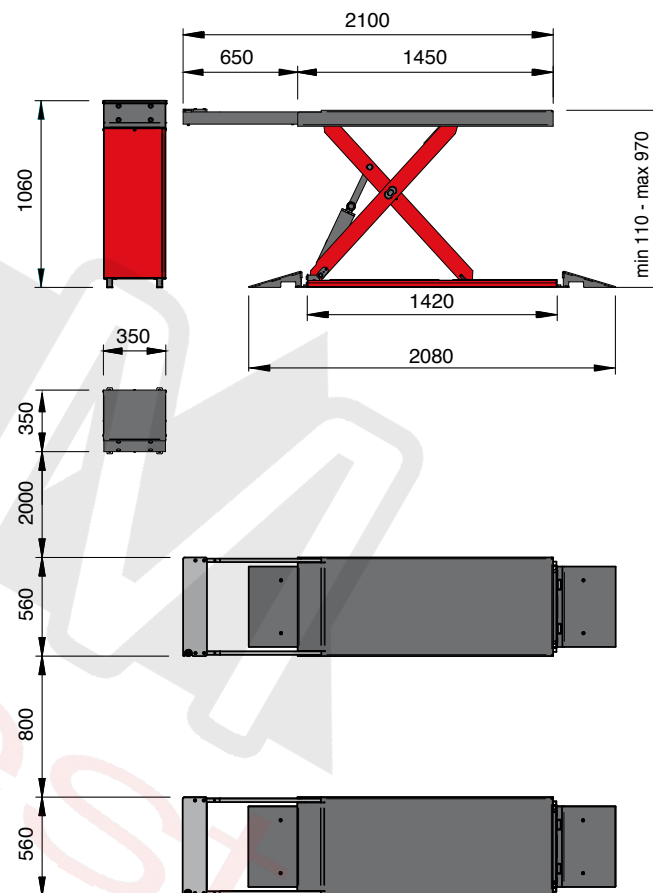

AKCESORIA OPCJONALNE

	Cena netto
Zasilanie: 230V/1Ph/50-60Hz	1 431,00
Olej hydrauliczny	288,00
Kolor specjalny #1: nowy kolor zamiast zwykłego czerwonego koloru RAL 3002 (szary kolor RAL 7016 pozostaje niezmieniony)	1 968,00
Kolor specjalny #2: nowe kolory zamiast zwykłej kombinacji kolor czerwony RAL 3002 + kolor szary RAL 7016	2 481,00
ZABIEG ANTYUTLENIAJĄCY Z KATAFOREZĄ	3 854,00

Zestaw instalacyjny **NA posadzce** dla podnośników z **wydłużanymi rampami**

Zestaw instalacyjny **W posadzce** dla podnośników z **wydłużanymi rampami**

Zestaw instalacyjny **NA posadzce** dla podnośników z **krótkimi rampami wiszącymi**



Zestaw instalacyjny **W posadzce** dla podnośników z **krótkimi rampami wiszącymi**

ZESTAWY MONTAŻOWE

	Opis	Kod	Cena netto	ERCO 500	ERCO 500 F	ERCO 500 FI	ERCO 500 I	ERCO 505	ERCO 505 F	ERCO 505 FI	ERCO 505 I
ZDJĘCIE NIEDOSTĘPNE	Zestaw instalacyjny NA posadzce dla podnośników z wydłużanymi rampami	8-41100157	1 059,00	○	-	-	-	○	-	-	-
ZDJĘCIE NIEDOSTĘPNE	Zestaw instalacyjny W posadzce dla podnośników z wydłużanymi rampami	8-41100155	2 179,00	-	-	-	○	-	-	-	○
ZDJĘCIE NIEDOSTĘPNE	Zestaw instalacyjny NA posadzce dla podnośników z krótkimi rampami wiszącymi	8-41100158	1 059,00	-	○	-	-	-	○	-	-
ZDJĘCIE NIEDOSTĘPNE	Zestaw instalacyjny W posadzce dla podnośników z krótkimi rampami wiszącymi	8-41100156	2 179,00	-	-	○	-	-	-	○	-

■ = Standard ○ = Kompatybilne - = NIEkompatybilne

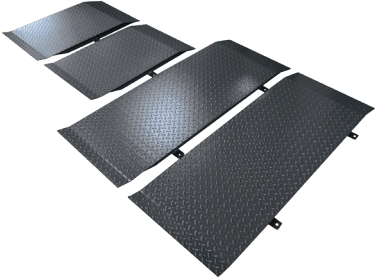
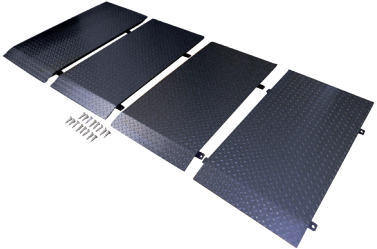
AKCESORIA OPCJONALNE

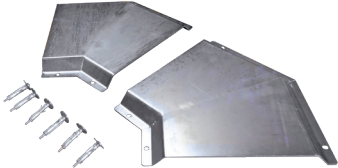
	Opis	Kod	Cena netto	ERCO 500	ERCO 500 F	ERCO 500 FI	ERCO 500 I	ERCO 505	ERCO 505 F	ERCO 505 FI	ERCO 505 I
	Zestaw długich ramp H=50 do wersji do montażu na posadzce	8-41100208	3 962,00	○	-	-	-	○	-	-	-
	Zestaw długich ramp H=50 do wersji do montażu na posadzce	8-41100209	4 460,00	-	○	-	-	-	○	-	-
	Przedłużenie przewodów o dodatkowy 1m (osłona ochronna w zestawie)	8-41100159	909,00	○	○	○	○	○	○	○	○
	Przedłużenie przewodów o dodatkowe 2m (osłona ochronna w zestawie)	8-41100160	1 022,00	○	○	○	○	○	○	○	○
	Zestaw kątowników ochronnych do węży.	8-41100143	260,00	○	○	-	-	○	○	-	-

■ = Standard ○ = Kompatybilne - = NIEkompatybilne

AKCESORIA OPCJONALNE

AKCESORIA OPCJONALNE				Erco 500	Erco 500 F	Erco 500 FI	Erco 500 I	Erco 505	Erco 505 F	Erco 505 FI	Erco 505 I
	Opis	Kod	Cena netto								
	Para belek do pojazdów terenowych	8-42300047	4 616,00	○	○	○	○	○	○	○	○
	Zestaw podkładek gumowych, H=80 mm, 4 szt.	8-42300027	933,00	○	○	○	○	○	○	○	○
	Zestaw podkładek gumowych, H=40 mm, 4 szt.	8-42300028	885,00	○	○	○	○	○	○	○	○
	Ramki szalunkowe do instalacji w posadzce.	8-41100170	2 890,00				○				○
	Ramki szalunkowe do instalacji w posadzce.	8-41100169	2 927,00			○				○	

■ = Standard ○ = Kompatybilne - = NIEkompatybilne

PODPROGOWE PODNOŚNIKI NOŻYCOWE

ERCO C510B



Wyposażony:
-1 zestaw 4 klocków z twardej gumy

3200



Kod	Zasilanie	Opis	Cena netto
0-41106500/15	230-400V / 3P _H / 50-60Hz	ERCO C510 B 3,2t - PODNOŚNIK NOŻYCOWY (PODPROGOWY)	14 472,00
8-41100194		ZESTAW INSTALACYJNY DO PODNOŚNIKA ERCO C515B (OBOWIĄZKOWY)	215,00

PODPROGOWE PODNOŚNIKI NOŻYCOWE

ERCO C515B

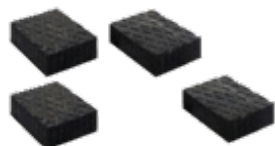



Wyposażony:
-1 zestaw 4 klocków z twardej gumy

3600

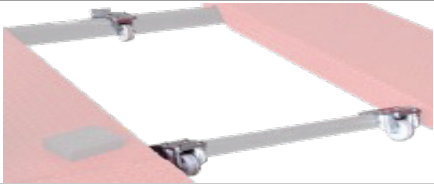
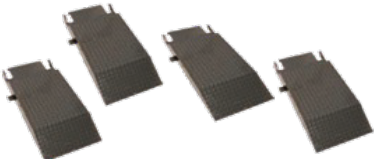

Kod	Zasilanie	Opis	Cena netto
0-41106600/15	230-400V / 3P _H / 50-60Hz	ERCO C515 B 3,6t - PODNOŚNIK NOŻYCOWY (PODPROGOWY)	15 948,00
8-41100195		ZESTAW INSTALACYJNY DO PODNOŚNIKA ERCO C515B (OBOWIĄZKOWY)	215,00

AKCESORIA DLA ERCO C510B - C515B

AKCESORIA DLA ERCO C510B - C515B				ERCO C510B	ERCO C515B
	Opis	Kod	Cena netto		
	Zestaw podkładek gumowych, H=80 mm, 4 szt.	8-42300027	933,00	○	○
	Zestaw kół M320 do wersji mobilnej. Dostępne tylko dla modelu ERCO C510 B. Uwaga: podnośnik z zamontowanym osprzętem jest obniżony do 3000 kg. I nie jest to odwracalne	8-41100320	1 599,00	○	
	Długie rampy dla pojazdów ze spoilerem o długości 1200 mm (4szt.)	8-44600003	2 841,00	○	○
	Para belek do pojazdów terenowych, L=1800 mm.	8-42300047	4 616,00	○	○

■ = Standard ○ = Kompatybilne - = NIEkompatybilne



Saminwest Janusz Sobik
ul. Rybnicka 77a, 44-285 rzuchów
tel.: 32-430-10-62
saminwest@saminwest.com
www.corghi.pl

PIERWSZY AUTORYZOWANY PRZEDSTAWICIEL MARKI CORGHI NIEPRZERWANIE OD 30LAT

