



SAM
invest



MONTAŻOWNICE DO KÓŁ OSOBOWYCH

CENNIK 03.2024



**PIERWSZY AUTORYZOWANY DYSTRYBUTOR I
PRZEDSTAWICIEL MARKI CORGHI W POLSCE**

Wersja
PL

O MARCE

CORGHI (1954) jest największym producentem sprzętu do obsługi kół. Obecna gama oferowanych produktów zawiera montażownice automatyczne, wyważarki do kół, urządzenia do ustawiania geometrii kół, podnośniki, linie diagnostyczne, inny sprzęt diagnostyczny oraz urządzenia dodatkowe. Wraz z partnerami, Corghi posiada największą na świecie sieć dystrybucji sprzętu do obsługi samochodów. Swoim zasięgiem obejmuje 137 krajów, posiada ponadto swe filie w Niemczech, Meksyku i Chinach, a w 2009 roku została otwarta filia w Stanach Zjednoczonych. Od roku 2018 zmieniono nazwę firmy na Nexion SPA. Marka Corghi i siedziba pozostała bez zmian.

MISJA FIRMY

Klienci są najważniejsi – naszym najważniejszym priorytetem jest zadowolenie klienta z jakości, dystrybucji i innowacyjności produktów.

Całościowe i kompleksowe rozwiązania we wszystkim co robimy – jest kluczem do budowania silnych relacji partnerskich ze współpracownikami, klientami, dostawcami a naszą firmą.

Ciągłe udoskonalanie – jest bardzo ważnym aspektem naszej działalności.

Innowacyjność dla rozwoju – kreatywne i całościowe rozwiązania prowadzą nas do rozwoju.

Najlepsze talenty dla zespołu – nasza kadra jest wysoko wykwalifikowana, kreatywna, przedsiębiorcza i wie jak osiągnąć najlepsze efekty.

INNOWACYJNOŚĆ

Corghi może także poszczycić się nagrodami za innowacyjność technologiczną w swoim sektorze, przyznanymi przez niezależne organizacje certyfikujące i doceniające ciągle starania i wysiłki w osiągnięciu rezultatów w innowacyjności. Innowacyjności, która pozwala specjalistom z branży oponiarskiej oraz branży automechaniki na pełny profesjonalizm w swej dziedzinie w odpowiedzi na wszelkie nowinki techniczne związane z projektowaniem samochodów i opon.

CENNIK

Producent zastrzega sobie prawo do zmiany parametrów swoich produktów w dowolnym czasie. Informacje zawarte w niniejszym cenniku nie są prawnie wiążące i nie stanowią oferty handlowej, w tym w rozumieniu art. 66 § 1 Kodeksu cywilnego. Zdjęcia mają charakter poglądowy i mogą różnić się od oryginału. Zastrzegamy sobie prawo do zmian cen sprzedaży w przypadku, gdy wartość kursu sprzedaży EUR w NBP przekroczy 5,1000 PLN/€. Kopiowanie oraz jakiegokolwiek modyfikowane zabronione. Cennik ważny od 05.03.2024 aż do ukazania się nowej wersji.

*Gwarantujemy najlepsze ceny Marki
CORGHI w kraju. Wysokie rabaty
dla każdego klienta na maszyny
najwyższej jakości.
Znajdź lepszą ofertę na
rynku a sprostamy każdej*

*Ceny podane w niniejszym cenniku są
cenami katalogowymi netto bez rabatu. Standardowy
rabat to **-15%** odliczany od cen katalogowych netto.*

*Skontaktuj się z nami aby otrzymać coś
więcej i dowiedzieć się o naszych promocjach*

Tel. 601 555 541



SPIS TREŚCI

MONTAŻOWNICE DIAGNOSTYCZNE Z TECHNOLOGIĄ BEZŁYŻKOWĄ

ARTIGLIO UNIFORMITY	5
AKCESORIA DO MONTAŻOWNIC DIAGNOSTYCZNYCH	6

MONTAŻOWNICE DO KÓŁ MOTOCYKLOWYCH

BC200 S	52
AKCESORIA DO MONTAŻOWNICY BC200 S	53

MONTAŻOWNICE Z TECHNOLOGIĄ BEZKONTAKTOWĄ I BEZŁYŻKOWĄ

ARTIGLIO MASTER FORCE	8
ARTIGLIO MASTER 28	9
ARTIGLIO MASTER 28 AUTOMATIC	10
ARTIGLIO MASTER JOLLY	11
ARTIGLIO MASTER JOLLY AUTOMATIC	12
ARTIGLIO 5000	13
ARTIGLIO 500	14
ARTIGLIO 50	15
ARTIGLIO 55 MOBILE SERVICE	16
A2025 LL	17
AKCESORIA DLA MONTAŻOWNIC LEVA LA LEVA	18

TRADYCYJNE MONTAŻOWNICE OSOBOWE/BUS/VAN

A 2030	32
A 2025	33
A 224 A	34
A 222	35
A 2022	36
ARTIGLIO SPACE SAVER	37
A 2002	38
AKCESORIA DLA MONTAŻOWNIC TRADYCYJNYCH	39

MONTAŻOWNICE DIAGNOSTYCZNE Z TECHNOLOGIĄ BEZŁYŻKOWĄ

ARTIGLIO UNIFORMITY



STANDARDOWE AKCESORIA

x5 x10
kod
8-11400293

x2
kod
801262417

kod
801261060



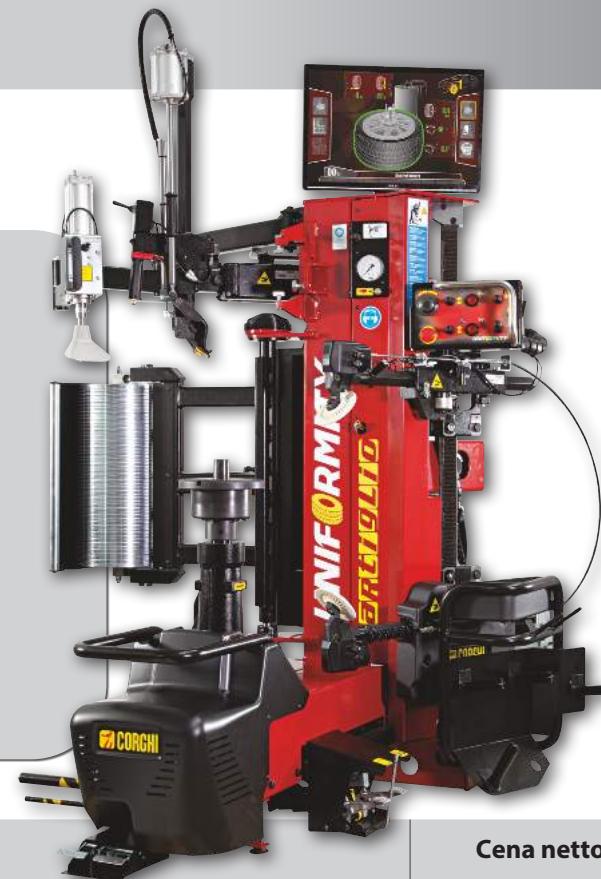
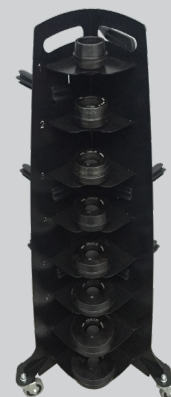

x3 x5
kod
8-11100400

x2
x1



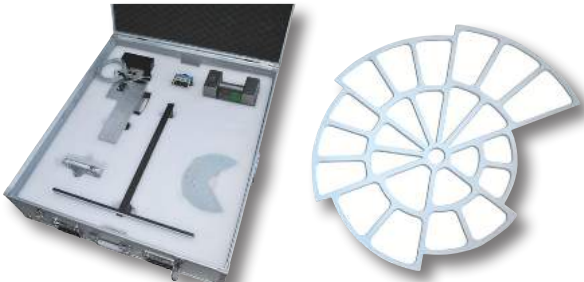



Kod	Zasilanie	Opis	Cena netto
0-15100132/16	230V / 1PH / 50-60Hz	Artiglio UNIFORMITY Montażownica z funkcją diagnostyczną, na podstawie zmiennej siły dociskowej specjalnego wałka oraz precyzyjnego lasera, prowadzi pełne rozpoznanie danego koła i/lub całego zestawu kołowego pojazdu, analizując geometrię z i bez obciążenia oraz symulację zachowania na drodze, aby zmaksymalizować komfort i bezpieczeństwo prowadzenia w warunkach drogowych (z podnośnikiem koła i stopą słońia) prędkość obrotowa: 7-18 obrotów na minute.	148 663,00

AKCESORIA DO MONTAŻOWNIC DIAGNOSTYCZNYCH

	Opis	Kod	Cena netto
	<p>Jednostka kalibracyjna</p>		
	<p>Zestaw pick-up dla UNIFORMITY D. 40 mm.</p>	<p>8-15100004</p>	<p>848,00</p>
	<p>Zestaw 5 kolumn L=120 mm do flanszy z przednimi palcami.</p>	<p>8-15100005</p>	<p>1 233,00</p>
	<p>Zestaw 5 kolumn L=80 mm do flanszy z przednimi palcami.</p>	<p>8-15100006</p>	<p>1 167,00</p>

AKCESORIA DO MONTAŻOWNIC DIAGNOSTYCZNYCH

	Opis	Kod	Cena netto
	Zestaw do kół nieprzelotowych dla flanszy z przednimi palcami.	8-15100007	1 167,00
	Zestaw adapterów do kolumn dla flanszy z przednimi palcami (ø 15÷25 mm).	8-15100008	909,00
	Zestaw przedłużający do otworu w rozstawie osi dla flanszy z przednimi palcami .	8-15100009	401,00
	PR Inkjet drukarka USB.	8-21120005	711,00

MONTAŻOWNICE Z TECHNOLOGIĄ BEZKONTAKTOWĄ I BEZŁYŻKOWĄ

ARTIGLIO MASTER FORCE



STANDARDOWE AKCESORIA



Kod	Zasilanie	Opis	Cena netto
0-11124001/16	200-230V/1P _H /50-60Hz	ARTIGLIO MASTER FORCE "BASE" z podnośnikiem koła i stopą słonia, płynna prędkość obrotów stołu (7-20 obr. na minutę)	157 528,00
0-11124002/16	200-230V/1P _H /50-60Hz	ARTIGLIO MASTER FORCE "SKID" z podnośnikiem koła, stopą słonia, automatycznym smarowaniem, płynna prędkość obrotów stołu (7-20 obr. na minutę).	162 533,00
0-11124003/16	200-230V/1P _H /50-60Hz	ARTIGLIO MASTER FORCE "VIEW" z podnośnikiem koła, stopą słonia, automatycznym smarowaniem, kamerą, płynna prędkość obrotów stołu (7-20 obr. na minutę).	165 779,00
0-11124004/16	200-230V/1P _H /50-60Hz	ARTIGLIO MASTER FORCE "FULL" z podnośnikiem koła, stopą słonia, automatycznym smarowaniem, kamerą, inflatorem, płynna prędkość obrotów stołu (7-20 obr. na minutę).	174 030,00

Polecane



MONTAŻOWNICE Z TECHNOLOGIĄ BEZKONTAKTOWĄ I BEZŁYŻKOWĄ

ARTIGLIO MASTER 28



STANDARDOWE AKCESORIA

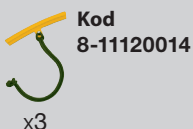
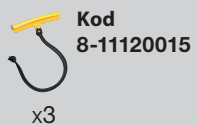

Kod 801262417



Kod	Zasilanie	Opis	Cena netto
0-11119832/16	200-230V/1Ph/50-60Hz	ARTIGLIO MASTER 28 ze "stopą słonia" i podnośnikiem koła, mocowanie kół manualne , Do kół rodzaju: standard, niski profil , Run Flat .	102 889,00
0-11119832/16 + 8-11400340	200-230V/1Ph/50-60Hz	ARTIGLIO MASTER 28 ze "stopą słonia", podnośnikiem koła i systemem TI, mocowanie kół manualne , Do kół rodzaju: standard, niski profil , Run Flat .	106 772,00

Polecane

MONTAŻOWNICE Z TECHNOLOGIĄ BEZKONTAKTOWĄ I BEZŁYŻKOWĄ

ARTIGLIO MASTER 28 AUTOMATIC



STANDARDOWE AKCESORIA

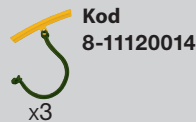
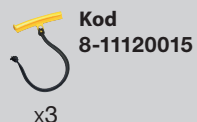
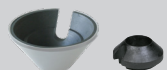
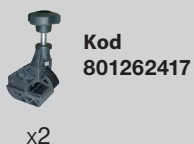

Kod	Zasilanie	Opis	Cena netto
0-11119732/16	200-230V/1Ph/50-60Hz	ARTIGLIO MASTER 28 AUTOMATIC ze "stopą słonia" i podnośnikiem koła, mocowanie kół pneumatyczne , Do kół rodzaju: standard, niski profil , Run Flat .	109 480,00
0-11119732/16 + + 8-11400340	200-230V/1Ph/50-60Hz	ARTIGLIO MASTER 28 AUTOMATIC ze "stopą słonia", podnośnikiem koła i systemem TI, mocowanie kół pneumatyczne , Do kół rodzaju: standard, niski profil , Run Flat .	113 363,00

Polecane

MONTAŻOWNICE Z TECHNOLOGIĄ BEZKONTAKTOWĄ I BEZŁYŻKOWĄ

ARTIGLIO MASTER JOLLY



STANDARDOWE AKCESORIA

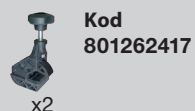
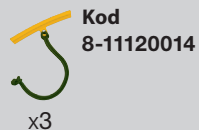
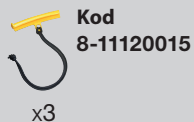

Kod	Zasilanie	Opis	Cena netto
0-11116202/16	200-230V / 1Ph / 50-60Hz	ARTIGLIO MASTER JOLLY	66 509,00
0-11116212/16	200-230V / 1Ph / 50-60Hz	ARTIGLIO MASTER JOLLY ze "stopą słonia"	72 093,00
0-11116232/16	200-230V / 1Ph / 50-60Hz	ARTIGLIO MASTER JOLLY ze "stopą słonia" i podnośnikiem koła	76 214,00
0-11116232/16 + 8-11400340	200-230V / 1Ph / 50-60Hz	ARTIGLIO MASTER JOLLY ze "stopą słonia", podnośnikiem koła i systemem TI	80 097,00
8-11400340	-	System T.I.	+ 3 883,00

MONTAŻOWNICE Z TECHNOLOGIĄ BEZKONTAKTOWĄ I BEZŁYŻKOWĄ

ARTIGLIO MASTER JOLLY AUTOMATIC



STANDARDOWE AKCESORIA



Kod
801261060

x2



Kod
8012622417

x3



Kod
8-11120015

x3



Kod
8-11120014

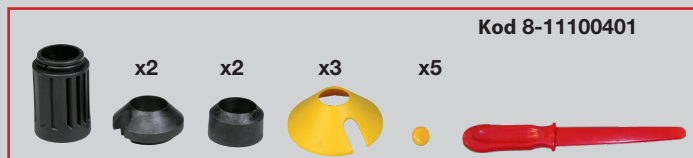

Kod 8-11100401

x2

x2

x3

x5

x 1



Kod	Zasilanie	Opis	Cena netto
0-11117702/16	200-230V / 1Ph / 50-60Hz	ARTIGLIO MASTER JOLLY AUTOMATIC	73 095,00
0-11117712/16	200-230V / 1Ph / 50-60Hz	ARTIGLIO MASTER JOLLY AUTOMATIC ze "stopą słońca"	78 684,00
0-11117732/16	200-230V / 1Ph / 50-60Hz	ARTIGLIO MASTER JOLLY AUTOMATIC ze "stopą słońca" i podnośnikiem koła	82 810,00
0-11117732/16 + 8-11400340	200-230V / 1Ph / 50-60Hz	ARTIGLIO MASTER JOLLY AUTOMATIC ze "stopą słońca", podnośnikiem koła i systemem T.I.	86 693,00
8-11400340	-	System T.I.	+ 3 883,00

Polecane

MONTAŻOWNICE Z TECHNOLOGIĄ BEZKONTAKTOWĄ I BEZŁYŻKOWĄ

ARTIGLIO 5000



STANDARDOWE AKCESORIA

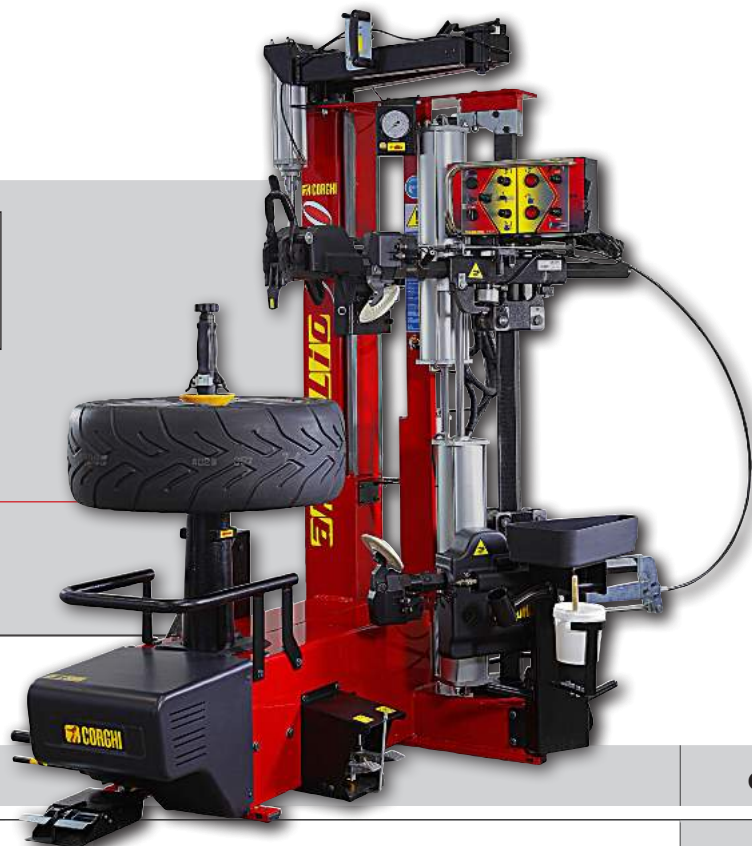

Kod	Zasilanie	Opis	Cena netto
0-11118812/16	200-230V / 1Ph / 50-60Hz	ARTIGLIO 5000 2V MI ze "stopą słonia"	62 166,00
0-11118832/16	200-230V / 1Ph / 50-60Hz	ARTIGLIO 5000 2V MI ze "stopą słonia" i podnośnikiem koła	66 118,00
0-11118832/16 + 8-11120053	200-230V / 1Ph / 50-60Hz	ARTIGLIO 5000 2V MI ze "stopą słonia", podnośnikiem koła i systemem TI	70 001,00
8-11120053	-	System T.I.	+ 3 883,00

TI - inflator
2V - dwubiegowa
MI - płynna regulacja

Polecane



MONTAŻOWNICE Z TECHNOLOGIĄ BEZKONTAKTOWĄ I BEZŁYŻKOWĄ

ARTIGLIO 500



STANDARDOWE AKCESORIA

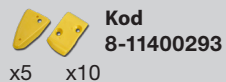

Kod
8-11400293

x5 x10



Kod
801262417

x2



Kod
801261060



Kod
8-11100400

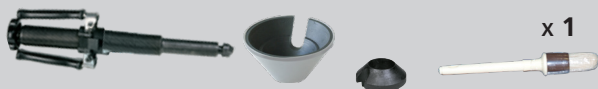

x 1



Kod	Zasilanie	Opis	Cena netto
0-11108232/16	200-230V / 1P _H / 50-60Hz	ARTIGLIO 500 2V z podnośnikiem koła	59 674,00

TI - inflator
2V - dwubiegowa

MONTAŻOWNICE Z TECHNOLOGIĄ BEZKONTAKTOWĄ I BEZŁYŻKOWĄ

ARTIGLIO 50



STANDARDOWE AKCESORIA

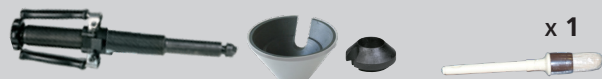
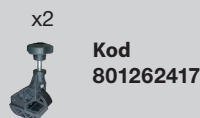

Kod	Zasilanie	Opis	Cena netto
0-11105002/16	200-230V / 1Ph / 50-60Hz	ARTIGLIO 50 2V Standard	44 271,00
0-11105032/16	200-230V / 1Ph / 50-60Hz	ARTIGLIO 50 2V z podnośnikiem koła	47 775,00
0-11105032/16 + 8-11100097	200-230V / 1Ph / 50-60Hz	ARTIGLIO 50 2V ze "stopą słonia" i podnośnikiem koła	53 266,00
0-11105032/16 + 8-11100097 + 8-11100111	200-230V / 1Ph / 50-60Hz	ARTIGLIO 50 2V T.I ze "stopą słonia", podnośnikiem koła i systemem TI	57 149,00
8-11100111	-	System T.I.	+ 3 883,00

TI - inflator
2V - dwubiegowa

Polecane



www.corghi.pl

MONTAŻOWNICE Z TECHNOLOGIĄ BEZKONTAKTOWĄ I BEZŁYŻKOWĄ

ARTIGLIO 55 MOBILE SERVICE



STANDARDOWE AKCESORIA

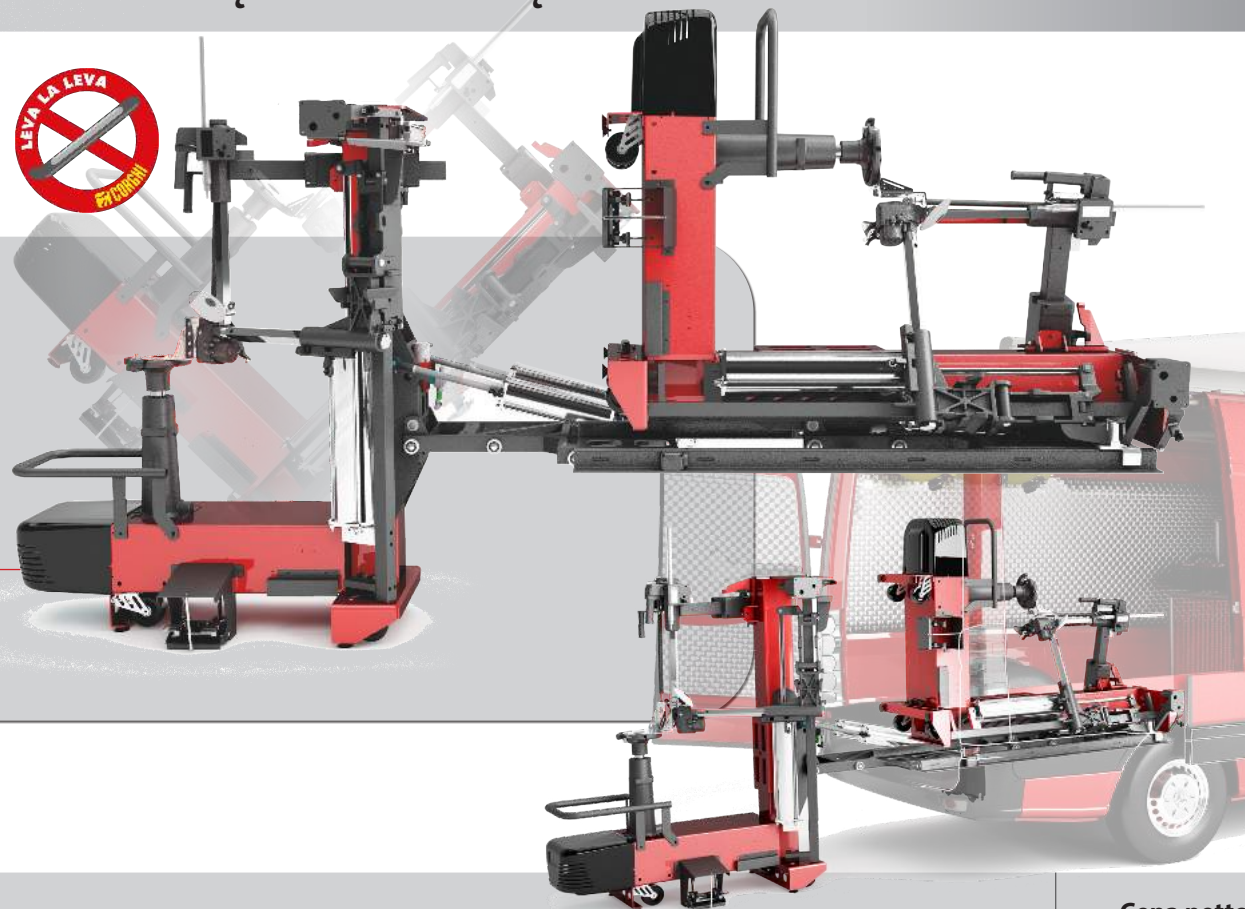

Kod	Zasilanie	Opis	Cena netto
0-11117202/16	200-230V / 1P _H / 50-60Hz	ARTIGLIO 55 Serwis Mobilny - zawiera prowadnicę (slide), płynna prędkość obrotów stołu (7-18 obr. na minutę)	71 313,00
8-51100038		Podzespoły do zasilacza (akumulator, falownik 48V-6Kw + pilot, falownik 12V-1,5Kw + pilot + ładowarka, zbiornik powietrza, sprężarka rotacyjna)	38 611,00

MONTAŻOWNICE Z TECHNOLOGIĄ BEZKONTAKTOWĄ I BEZŁYŻKOWĄ

A2025 LL



STANDARDOWE AKCESORIA

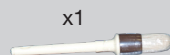
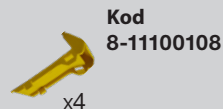
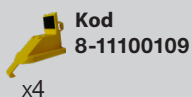
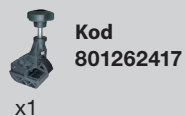
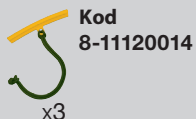







Kod	Zasilanie	Opis	Cena netto
0-11109501/16	400V / 3PH / 50HZ	A2025 LL 24", prędkość obrotowa: 8 obr. na minute	31 333,00
0-11109401/16	400V / 3PH / 50HZ	A2025 LL TI 24" , prędkość obrotowa: 8 obr. za minutę.	34 297,00
0-11109542/16	200-230v / 1Ph / 50-60hz	A2025 LL 2V MI 24", dwubiegowa, ramię odchylane w tył, zakres wewnętrzny: 13" do 26", zewnętrzny: 10", płynna prędkość obrotów stołu (6-15 obr. na minutę)	32 665,00
0-11109462/16	200-230v / 1Ph / 50-60hz	A2025 LL 2V MI TI 24" dwubiegowa, ramię odchylane w tył, zakres wewnętrzny: 13" do 26", zewnętrzny: 10", płynna prędkość obrotów stołu (6-15 obr/min)	35 652,00

TI - inflator
2V - dwubiegowa
MI - płynna regulacja

Polecane





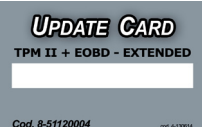

AKCESORIA DLA MONTAŻOWNIC LEVA LA LEVA

	Opis	Kod	Cena netto	A. MASTER FORCE	A. MASTER CODE	A. MASTER 28	A. MASTER 28 AUTOMATIC	A. MASTER 26	A. MASTER JOLLY	A. MASTER JOLLY AUTOMATIC	A. 5000	A. 500	A. 50	A. 55	A2025 LL*
	TPM-02 Urządzenie do sprawdzania działania czytnika i programatora czujników TPMS)	6015001300	2 320,00	0	0	0	0	0	0	0	0	0	0	0	0
	Zestaw OBD	8-64500013	1 591,00	0	0	0	0	0	0	0	0	0	0	0	0
	TPM-02 PLUS (czytnik i programator, zestaw OBD w zestawie)	6015001391	3 906,00	0	0	0	0	0	0	0	0	0	0	0	0
   	Abonament 12M TPM-02 standard	8-51100029	735,00												
	Abonament 12M TPM-02 rozszerzony	8-51120003	1 102,00	0	0	0	0	0	0	0	0	0	0	0	0
	Abonament 12M TPM-02 plus	8-51120001	1 102,00												
	Abonament 12M TPM-02 plus rozszerzony	8-51120004	1 653,00												

■ = Standard O = Kompatybilne - = NIEkompatybilne

* inne akcesoria znajdują się w dziale AKCESORIA DLA MONTAŻOWNIC TRADYCYJNYCH

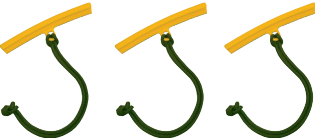

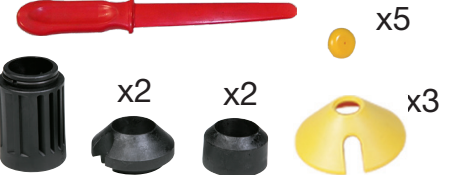
AKCESORIA DLA MONTAŻOWNIC LEVA LA LEVA

	Opis	Kod	Cena netto	A. MASTER FORCE	A. MASTER CODE	A. MASTER 28	A. MASTER 28 AUTOMATIC	A. MASTER 26	A. MASTER JOLLY	A. MASTER JOLLY AUTOMATIC	A. 5000	A. 500	A. 50	A. 55	A2025 LL*
	Drukarka bluetooth	6015001360	1 798,00	O	O	O	O	O	O	O	O	O	O	O	O
	PTS - Plastikowy nóż do usuwania ciężarków klejonych	8-11120013	110,00	O	O	O	O	O	O	O	■	O	O	O	■
	REP - 3 plastikowe zabezpieczenia krawędzi felgi	8-11120014	132,00	■	■	■	■	O	■	■	■	O	O	O	■
	REPS - 3 krótkie plastikowe zabezpieczenia krawędzi felgi	8-11120015	132,00	■	■	■	■	O	■	■	■	O	O	O	O
	Zestaw ochronny do mocowania ręcznego	8-11100400	575,00	-	-	■	-	-	■	-	■	■	■	■	-

■ = Standard O = Kompatybilne - = NIEkompatybilne

* inne akcesoria znajdują się w dziale AKCESORIA DLA MONTAŻOWNIC TRADYCYJNYCH

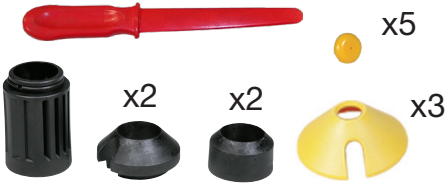
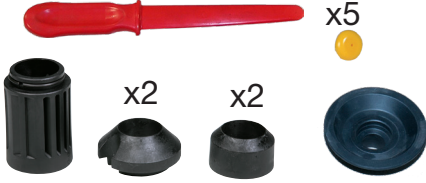
AKCESORIA DLA MONTAŻOWNIC LEVA LA LEVA

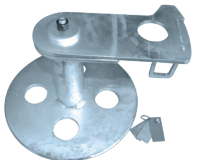
	Opis	Kod	Cena netto	A. MASTER FORCE	A. MASTER CODE	A. MASTER 28	A. MASTER 28 AUTOMATIC	A. MASTER 26	A. MASTER JOLLY	A. MASTER JOLLY AUTOMATIC	A. 5000	A. 500	A. 50	A. 55	A2025 LL*
	Zestaw zabezpieczeń do automatycznego mocowania Master 26, Master Jolly Automatic.	8-11100401	612,00	-	-	-	■	■	-	■	-	-	-	-	-
	Zestaw zabezpieczeń do automatycznego mocowania Master Code	8-11100412	688,00	■	■	-	-	-	-	-	-	-	-	-	-
	Plastikowy zestaw ochronny do głowicy „Leva La Leva” (dla Artiglio 50/55 i A 2025 LL do s/n CMG143866)	8-11400293	387,00	-	-	-	-	-	-	-	-	■	■	■	■
	Plastikowy zestaw ochronny do głowicy „Leva La Leva” V3 (począwszy od numeru seryjnego CMG143867)	8-11400325	222,00	-	-	-	-	-	-	-	-	-	■	■	■
	Zestaw do regulacji głowicy LL			-	-	-	-	-	-	-	-	-	-	-	○

■ = Standard

○ = Kompatybilne

- = NIEkompatybilne

* inne akcesoria znajdują się w dziale AKCESORIA DLA MONTAŻOWNIC TRADYCYJNYCH

AKCESORIA DLA MONTAŻOWNIC LEVA LA LEVA

	Opis	Kod	Cena netto	A. MASTER FORCE	A. MASTER CODE	A. MASTER 28	A. MASTER 28 AUTOMATIC	A. MASTER 26	A. MASTER JOLLY	A. MASTER JOLLY AUTOMATIC	A. 5000	A. 500	A. 50	A. 55	A2025 LL*
	Zestaw szablonów Dima do głowicy	8-11100187	504,00	-	-	-	-	0	0	0	-	-	-	-	-
	Zestaw szablonów DIMA do regulacji narzędzia głowicy	8-11100125	617,00	-	-	0	0	-	-	-	-	-	0	0	-
	Zespół głowicy montażowej/demontażowej	8-11100177	3 144,00	-	-	-	-	-	-	-	-	-	0	-	-
	Zestaw systemowy T.I.	8-11100289	3 883,00	-	0	-	-	-	-	-	-	-	-	-	-
	Zestaw Asme T.I. (tylko dla USA i Kanady)	8-11100317	3 883,00	-	0	-	-	-	-	-	-	-	-	-	-
	Zestaw systemowy T.I.	8-11100404	3 883,00	0	-	-	-	-	-	-	-	-	-	-	-
	Zestaw Asme T.I. (tylko dla USA i Kanady)	8-15100038	3 883,00	0	-	-	-	-	-	-	-	-	-	-	-
	Zestaw systemowy T.I.	801260961	3 883,00	-	-	-	-	0	-	-	-	-	-	-	-
	Zestaw Asme T.I. (tylko dla USA i Kanady)	8-11100116	3 883,00	-	-	-	-	0	-	-	-	-	-	-	-
	Zestaw systemowy T.I.	8-11100111	3 883,00	-	-	-	-	-	-	-	-	-	0	0	-
	Zestaw Asme T.I. (tylko dla USA i Kanady)	8-15100022	3 883,00	-	-	-	-	-	-	-	-	-	0	0	-

■ = Standard

0 = Kompatybilne

- = NIEkompatybilne

* inne akcesoria znajdują się w dziale AKCESORIA DLA MONTAŻOWNIC TRADYCYJNYCH

AKCESORIA DLA MONTAŻOWNIC LEVA LA LEVA

	Opis	Kod	Cena netto	A. MASTER FORCE	A. MASTER CODE	A. MASTER 28	A. MASTER 28 AUTOMATIC	A. MASTER 26	A. MASTER JOLLY	A. MASTER JOLLY AUTOMATIC	A. 5000	A. 500	A. 50	A. 55	A2025 LL*
	Zestaw systemowy T.I.	8-15100020	3 883,00	-	-	-	-	-	-	-	O	-	-	-	-
	Zestaw Asme T.I. (tylko dla USA i Kanady)	8-15100023	3 883,00	-	-	-	-	-	-	-	O	-	-	-	-
	Zestaw systemowy T.I.	8-11120053	3 883,00	-	-	-	-	-	-	O	-	-	-	-	-
	Zestaw systemowy T.I.	8-11400340	3 883,00	-	-	O	O	-	O	O	-	-	-	-	-
	Zestaw Asme T.I. (tylko dla USA i Kanady)	8-11120054	3 883,00	-	-	-	-	-	-	-	O	-	-	-	-
	Zestaw Asme T.I. (tylko dla USA i Kanady)	8-11400341	3 883,00	-	-	O	O	-	O	O	-	-	-	-	-
	Flansa do kół nieprzelotowych	8-11100087	3 938,00	O	O	O	-	-	O	-	O	O	O	O	-
	Flansa do kół nieprzelotowych	8-11100038	3 713,00	-	-	-	O	O	-	O	-	-	-	-	-
	Flansa do kół odwrotnych (maksymalny rozstaw osi 183 mm).	8-11100039	3 938,00	O	O	O	O	O	O	O	O	O	O	O	-



■ = Standard

O = Kompatybilne

- = NIEkompatybilne

* inne akcesoria znajdują się w dziale AKCESORIA DLA MONTAŻOWNIC TRADYCYJNYCH

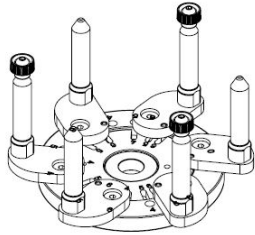
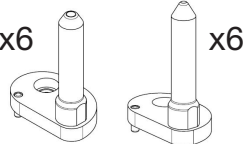
AKCESORIA DLA MONTAŻOWNIC LEVA LA LEVA

	Opis	Kod	Cena netto	A. MASTER FORCE	A. MASTER CODE	A. MASTER 28	A. MASTER 28 AUTOMATIC	A. MASTER 26	A. MASTER JOLLY	A. MASTER JOLLY AUTOMATIC	A. 5000	A. 500	A. 50	A. 55	A2025 LL*
	Flansa do kół odwrotnych (maksymalny rozstaw osi 226 mm)	8-15100019	4 070,00	0	0	0	0	0	0	0	0	0	0	0	-
	Zestaw przedłużający do flanszy do kół odwrotnych (maksymalny rozstaw osi 226 mm)	8-15100018	1 299,00	0	0	0	0	0	0	0	0	0	0	0	-
	Zestaw przedłużający do flanszy do kół odwrotnych i flanszy do kół nieprzelotowych	8-11100046	735,00	0	0	0	0	0	0	0	0	0	0	0	-
	Zestaw 6 przedłużek „KRÓTKICH” .	8-11100244	984,00	0	0	0	0	0	0	0	0	0	0	0	-
	Zestaw 6 przedłużek „EXTRA KRÓTKICH” .	8-11100245	1 041,00	0	0	0	0	0	0	0	0	0	0	0	-
	Zestaw 6 przedłużek „DŁUGICH” .	8-11100246	1 233,00	0	0	0	0	0	0	0	0	0	0	0	-





■ = Standard

O = Kompatybilne

- = NIEkompatybilne

* inne akcesoria znajdują się w dziale AKCESORIA DLA MONTAŻOWNIC TRADYCYJNYCH

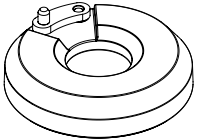
AKCESORIA DLA MONTAŻOWNIC LEVA LA LEVA

	Opis	Kod	Cena netto	A. MASTER FORCE	A. MASTER CODE	A. MASTER 28	A. MASTER 28 AUTOMATIC	A. MASTER 26	A. MASTER JOLLY	A. MASTER JOLLY AUTOMATIC	A. 5000	A. 500	A. 50	A. 55	A2025 LL*
	Komplet 6 przedłużek sferycznych do nowych felg typu Audi	8-11100291	1 233,00	O	O	O	O	O	O	O	O	O	O	O	-
	Zestaw 12 plastikowych osłon do przedłużek	8-11100284	264,00	O	O	O	O	O	O	O	O	O	O	O	-
	Zestaw do kół pick-up 26"	8-11100037	801,00	O	O	-	O	O	-	O	-	-	-	-	-
	Specjalny zestaw adapterów (H=28mm) do wysokich felg	8-15100003	537,00	-	-	O	O	O	O	O	O	-	-	-	-
	Wózek na akcesoria MAT TC Mobile	8-11100456	1 920,00	O	O	O	O	O	O	O	O	O	O	O	-

■ = Standard

O = Kompatybilne

- = NIEkompatybilne

* inne akcesoria znajdują się w dziale AKCESORIA DLA MONTAŻOWNIC TRADYCYJNYCH

AKCESORIA DLA MONTAŻOWNIC LEVA LA LEVA

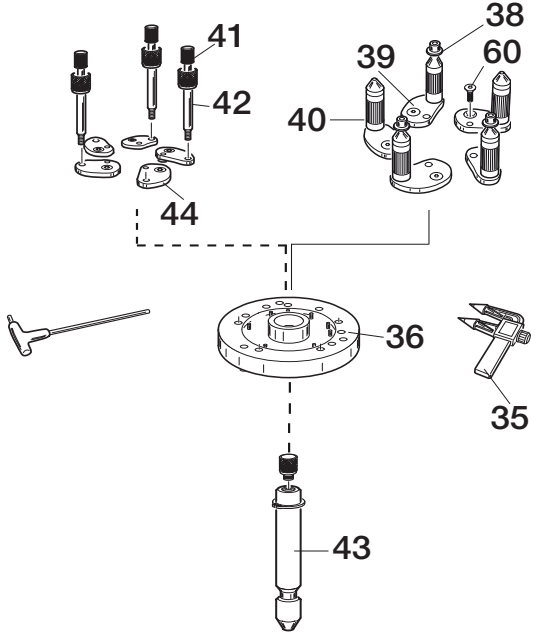
			A. MASTER FORCE	A. MASTER CODE	A. MASTER 28	A. MASTER 28 AUTOMATIC	A. MASTER 26	A. MASTER JOLLY	A. MASTER JOLLY AUTOMATIC	A. 5000	A. 500	A. 50	A. 55	A2025 LL*	
Opis			Kod	Cena netto											
			8-11100086	786,00	-	-	0	-	-	0	-	0	0	0	0
			8-11100040	6 263,00	-	-	-	0	0	-	0	-	-	-	-
38	Nakrętka pierścieniowa	4-102377													
39	Kolumny z urządzeniem blokującym	5-102721													
40	Kolumny z urządzeniem blokującym	5-102720													
36	Uniwersalna flansa	5-102421													
41	Śruba mocująca felgę	361647													
42	Nakrętka mocująca felgę	361648													
43	Sześciokątny drążek	4-102372													
44	Korbwód	4-107023													
35	Wykrywacz dziur	441286													
60	Śruba mocująca korbwód	4-101250													

Cerchi ciechi / Close centre rim
 Cerchi rovesci / Reverse rim

■ = Standard O = Kompatybilne

- = NIEkompatybilne

* inne akcesoria znajdują się w dziale AKCESORIA DLA MONTAŻOWNIC TRADYCYJNYCH

AKCESORIA DLA MONTAŻOWNIC LEVA LA LEVA

AKCESORIA DLA MONTAŻOWNIC LEVA LA LEVA				A. MASTER FORCE	A. MASTER CODE	A. MASTER 28	A. MASTER 28 AUTOMATIC	A. MASTER 26	A. MASTER JOLLY	A. MASTER JOLLY AUTOMATIC	A. 5000	A. 500	A. 50	A. 55	A. 2025 LL*		
		Opis	Kod	Cena netto													
<p style="font-size: small;">Cerchi ciechi / Close centre rim Cerchi rovesci / Reverse rim</p>		Zestaw do kół niestandardowych	8-11100110	6 136,00	O	O	O	-	-	O	-	O	O	O	O	-	
		38	Nakrętka pierścieniowa	4-102377													
		39	Kolumny z urządzeniem blokującym	5-102721													
		40	Kolumny z urządzeniem blokującym	5-102720													
		36	Uniwersalna flansa	5-102421													
		41	Śruba mocująca felgę	361647													
		42	Nakrętka mocująca felgę	361648													
		43	Sześciokątny drążek	4-102372													
		44	Korbowód	4-107023													
		35	Wykrywacz dziur	441286													
60	Śruba mocująca korbowód	4-101250															





■ = Standard

O = Kompatybilne

- = NIEkompatybilne

* inne akcesoria znajdują się w dziale AKCESORIA DLA MONTAŻOWNIC TRADYCYJNYCH

AKCESORIA DLA MONTAŻOWNIC LEVA LA LEVA

	Opis	Kod	Cena netto	A. MASTER FORCE	A. MASTER CODE	A. MASTER 28	A. MASTER 28 AUTOMATIC	A. MASTER 26	A. MASTER JOLLY	A. MASTER JOLLY AUTOMATIC	A. 5000	A. 500	A. 50	A. 55	A2025 LL*
	Pneumatyczna "stopa słonia"	801263408	5 585,00	-	-	-	-	O	O	O	-	-	-	-	-
	Pneumatyczna "stopa słonia"	8-11100221	5 750,00	-	-	-	-	-	-	-	O	-	-	-	-
	Pneumatyczna "stopa słonia"	8-11100097	5 491,00	-	-	-	-	-	-	-	-	-	O	O	-
	Zacisk dociskowy stopki do opon Run Flat	801262417	542,00	■	■	■	■	■	■	■	■	■	■	■	■

■ = Standard

O = Kompatybilne

- = NIEkompatybilne

* inne akcesoria znajdują się w dziale AKCESORIA DLA MONTAŻOWNIC TRADYCYJNYCH

AKCESORIA DLA MONTAŻOWNIC LEVA LA LEVA

	Opis	Kod	Cena netto	A. MASTER FORCE	A. MASTER CODE	A. MASTER 28	A. MASTER 28 AUTOMATIC	A. MASTER 26	A. MASTER JOLLY	A. MASTER JOLLY AUTOMATIC	A. 5000	A. 500	A. 50	A. 55	A2025 LL*
	Plastikowy zacisk dociskowy stopki	801435685	359,00	-	-	0	0	0	-	0	0	0	-	-	0
	Przesuwany zacisk dociskowy stopki	8-11100120	688,00	■	■	0	0	0	0	0	0	0	0	0	0
	6 plastikowych osłon dla kodu 8-11100120	8-11100126	132,00	■	■	0	0	0	0	0	0	0	0	0	0
	Plastikowa dźwignia dociskowa z linką	801261910	203,00	-	-	0	0	0	0	0	0	0	0	0	0
 x5	Plastikowy zestaw ochronny (5 szt.) do stożka ø145	8-11120058	284,00	0	0	0	0	0	0	0	0	0	0	0	-
	Zestaw Pax System	8-11100338	4 964,00	-	-	-	-	-	-	-	-	0	0	-	-
	Zestaw Pax System	8-15100036	8 347,00	-	-	0	0	-	0	0	-	-	-	-	-

■ = Standard

0 = Kompatybilne

- = NIEkompatybilne

* inne akcesoria znajdują się w dziale AKCESORIA DLA MONTAŻOWNIC TRADYCYJNYCH

AKCESORIA DLA MONTAŻOWNIC LEVA LA LEVA

	Opis	Kod	Cena netto	A. MASTER FORCE	A. MASTER CODE	A. MASTER 28	A. MASTER 28 AUTOMATIC	A. MASTER 26	A. MASTER JOLLY	A. MASTER JOLLY AUTOMATIC	A. 5000	A. 500	A. 50	A. 55	A2025 LL*	
	Zestaw aktualizacyjny do penetracji stopki	8-11100167	3 111,00	-	-	-	-	-	-	-	-	-	-	0	0	-
	Wkrętak do rdzeni zaworów	801461005	123,00	0	0	0	0	0	0	0	0	0	0	0	0	0
	Uniwersalny uchwyt na wiadro ze smarem 3,5-5kg	801261060	312,00	-	-	■	■	■	-	■	■	■	■	■	■	-
	Płynny lubrykant do zbijaka (5-litrowy zbiornik)	8-15100021	368,00	0	0	-	-	-	-	-	-	-	-	-	-	-
	Automatyczne mocowanie AUTOLOCK II	8-11100237	4 352,00	-	-	0	-	-	0	-	0	0	0	0	0	-

■ = Standard

0 = Kompatybilne

- = NIEkompatybilne

* inne akcesoria znajdują się w dziale AKCESORIA DLA MONTAŻOWNIC TRADYCYJNYCH







AKCESORIA DLA MONTAŻOWNIC LEVA LA LEVA

	Opis	Kod	Cena netto	A. MASTER FORCE	A. MASTER CODE	A. MASTER 28	A. MASTER 28 AUTOMATIC	A. MASTER 26	A. MASTER JOLLY	A. MASTER JOLLY AUTOMATIC	A. 5000	A. 500	A. 50	A. 55	A2025 LL*
	Podnośnik	8-11100398	4 019,00	-	-	-	-	-	O	O	-	-	-	-	-
	Podnośnik	8-11120052	3 854,00	-	-	-	-	-	-	-	O	-	-	-	-

■ = Standard O = Kompatybilne - = NIEkompatybilne

* inne akcesoria znajdują się w dziale AKCESORIA DLA MONTAŻOWNIC TRADYCYJNYCH

AKCESORIA DLA MONTAŻOWNIC LEVA LA LEVA

AKCESORIA DLA MONTAŻOWNIC LEVA LA LEVA				A. MASTER FORCE	A. MASTER CODE	A. MASTER 28	A. MASTER 28 AUTOMATIC	A. MASTER 26	A. MASTER JOLLY	A. MASTER JOLLY AUTOMATIC	A. 5000	A. 500	A. 50	A. 55	A2025 LL*		
	Opis	Kod	Cena netto														
 x4	Jednostka napędowa - serwis mobilny Artiglio 55	8-51100038	38 611,00	-	-	-	-	-	-	-	-	-	-	■	-		
	Pakiet akumulatorów (4 szt.)			-	-	-	-	-	-	-	-	-	-	-	-	■	-
 x2	Zdalne sterowanie			-	-	-	-	-	-	-	-	-	-	-	-	■	-
	Inwerter 1Ph - 1 kW			-	-	-	-	-	-	-	-	-	-	-	-	■	-
	Inwerter 1Ph - 6 kW			-	-	-	-	-	-	-	-	-	-	-	-	■	-
	Skrzynka elektryczna z kablem przyłączeniowym			-	-	-	-	-	-	-	-	-	-	-	-	■	-
	Zbiornik powietrza (80l) z elementami pneumatycznymi			-	-	-	-	-	-	-	-	-	-	-	-	■	-
	Sprężarka rotacyjna			-	-	-	-	-	-	-	-	-	-	-	-	■	-

■ = Standard

○ = Kompatybilne

- = NIEkompatybilne

* inne akcesoria znajdują się w dziale AKCESORIA DLA MONTAŻOWNIC TRADYCYJNYCH

TRADYCYJNE MONTAŻOWNICE OSOBOWE/BUS/VAN

A 2030

STANDARDOWE AKCESORIA



Kod	Zasilanie	Opis	Cena netto
0-11101352/16	200-230V/1P _H /50-60Hz	A 2030 2V 26" MI dwubiegowa, ramię odchylane w tył, płynna prędkość obrotów stołu (6-15 obr. na minutę)	30 270,00
0-11101462/16	200-230V/1P _H /50-60Hz	A 2030 2V TI 26" MI dwubiegowa, ramię odchylane w tył, płynna prędkość obrotów stołu(6-15 obr. na minutę)	33 272,00

TI - inflator
 2V - dwubiegowa
 MI - płynna regulacja

TRADYCYJNE MONTAŻOWNICE OSOBOWE/BUS/VAN

A 2025

STANDARDOWE AKCESORIA



Kod	Zasilanie	Opis	Cena netto
0-11101101/16	400V / 3PH / 50HZ	A 2025 24", prędkość obrotowa: 8 obr. na minutę	25 721,00
0-11101201/16	400V / 3PH / 50HZ	A 2025 TI 24", prędkość obrotowa: 8 obr. na minutę	28 671,00
0-11101142/16	200-230v / 1Ph / 50-60hz	A 2025 2V MI 24" dwubiegowa, ramię odchylane w tył, płynna prędkość obrotów stołu (6-15 obr./min)	27 042,00
0-11101262/16	200-230v / 1Ph / 50-60hz	A 2025 2V MI TI 24" dwubiegowa, ramię odchylane w tył, płynna prędkość obrotów stołu (6-15 obr./min)	30 021,00
0-11101205/16		A 2025 TI AIR M - silnik pneumatyczny 24" dwubiegowa, ramię odchylane w tył, płynna prędkość obrotów stołu (6-15 obr./min)	30 613,00

TI - inflator
2V - dwubiegowa
MI - płynna regulacja

Polecane



TRADYCYJNE MONTAŻOWNICE OSOBOWE/BUS/VAN

A 224 A

STANDARDOWE AKCESORIA



Kod	Zasilanie	Opis	Cena netto
0-11115903/16	400v / 3Ph / 50hz	A224 A jednobiegowa (8,5 obr./min), ramię odchylane w tył, podnoszenie głowicy pneumatyczne	20 570,00
0-11115943/16	400v / 3Ph / 50hz	A224 A 2V dwubiegowa (6 - 12 obr./min), ramię odchylane w tył, podnoszenie głowicy pneumatyczne.	21 524,00
0-11116003/16	400v / 3Ph / 50hz	A224 A TI jednobiegowa (8,5 obr./min), ramię odchylane w tył, podnoszenie głowicy pneumatyczne	22 950,00
0-11116042/16	400v / 3Ph / 50hz	A224 A TI 2V dwubiegowa (6 - 12 obr./min), ramię odchylane w tył, podnoszenie głowicy pneumatyczne	23 867,00

TI - inflator
 2V - dwubiegowa
 MI - płynna regulacja

Polecane

TRADYCYJNE MONTAŻOWNICE OSOBOWE/BUS/VAN

A 222

STANDARDOWE AKCESORIA



Kod
8-11100107



Kod
8-11100106



Kod	Zasilanie	Opis	Cena netto
0-11118041/16	400V/3PH/50HZ	A 222 2V dwubiegowa, odchylana pneumatycznie	15 229,00

TI - inflator
2V - dwubiegowa
MI - płynna regulacja

TRADYCYJNE MONTAŻOWNICE OSOBOWE/BUS/VAN

A 2022

STANDARDOWE AKCESORIA



Kod	Zasilanie	Opis	Cena netto
0-11119501/16	400v / 3Ph / 50hz	A 2022 22" jednobiegowa, ramię odchylane w tył	21 666,00
0-11119601/16	400v / 3Ph / 50hz	A 2022 TI 22" jednobiegowa, ramię odchylane w tył, T.I., prędkość obrotowa: 8 obr. na minutę	24 676,00
0-11119552/16	200-230v / 1Ph / 50-60hz	A 2022 2V MI 22" dwubiegowa, ramię odchylane w tył, płynna prędkość obrotów stołu (6-15 obr./min)	23 049,00
0-11119652/16	200-230v / 1Ph / 50-60hz	A 2022 TI 2V MI 22" dwubiegowa, ramię odchylane w tył, T.I. płynna prędkość obrotów stołu (6-15 obr./min)	26 060,00

TI - inflator
2V - dwubiegowa
MI - płynna regulacja

Polecane

ARTIGLIO SPACE SAVER

STANDARDOWE AKCESORIA

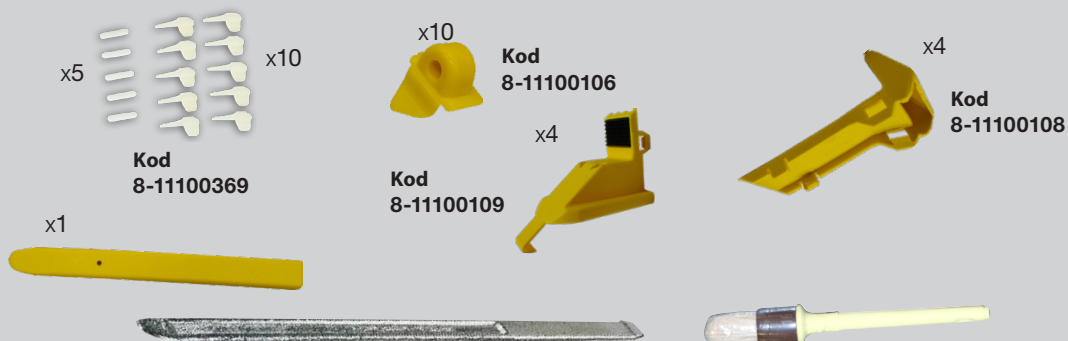

Kod	Zasilanie	Opis	Cena netto
Głowica odchylana w lewo			
0-11121501/16	400V/3PH/50Hz	ARTIGLIO SPACE SAVER	22 941,00
0-11121502/16	200-230V/1PH/ 50-60Hz	ARTIGLIO SPACE SAVER 2V MI	24 271,00
0-11121601/16	400V/3PH/50HZ	ARTIGLIO SPACE SAVER TI	25 156,00
0-11121602/16	200-230V/1PH/ 50-60HZ	ARTIGLIO SPACE SAVER TI 2V MI	26 483,00
0-11121612/16	200-230V/1PH/ 50-60Hz	ARTIGLIO SPACE SAVER TI	25 777,00
0-11121622/16	200-230V/1PH/50Hz	ARTIGLIO SPACE SAVER TI	25 777,00
0-11121802/16	200-230V/1PH/50Hz	ARTIGLIO SPACE SAVER AUTOMATIC 24" 2V MI pneumatyczne podnoszenie głowicy	24 836,00
0-11121902/16	200-230V/1PH/50Hz	ARTIGLIO SPACE SAVER AUTOMATIC 24" TI 2V MI pneumatyczne podnoszenie głowicy	27 047,00
Głowica odchylana w prawo			
0-11121706/16	12 V	ARTIGLIO SPACE SAVER-R, kolumna ze "stopą słońca" zamontowana z lewej strony w zestawie, <u>nie można zamontować przystawek typu SP300</u>	33 168,00
0-11121712/16	200-230V/1PH/50Hz	ARTIGLIO SPACE SAVER-R, kolumna ze "stopą słońca" zamontowana z lewej strony w zestawie, <u>nie można zamontować przystawek typu SP300</u>	26 760,00

TRADYCYJNE MONTAŻOWNICE OSOBOWE/BUS/VAN

A 2002

STANDARDOWE AKCESORIA

x5

Kod
8-11100107



x10





Kod
8-11100106



Kod
8-11600126

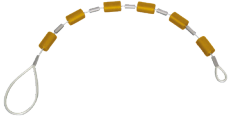



Kod	Zasilanie	Opis	Cena netto
0-11117401/16	400V / 3P _H / 50Hz	A 2002 jednobiegowa (8,5 obr./min), ramię odchylane w bok, idealna montażownica do montażu i demontażu opon kół samochodów osobowych, busów, vanów, a przy zastosowaniu specjalnych nakładek do kół motocyklowych, quadów i skuterów.	10 906,00

AKCESORIA DLA MONTAŻOWNIC TRADYCYJNYCH				A2030	A2025 LL	A2025	A224	A222	A2022	A2018	A2002	A2002 SUPERBIKE	SPACE SAVER
	Opis	Kod	Cena netto										
WYPOSAŻENIE DODATKOWE													
	Dociskacz rolkowy PTR	8-11400290	345,00	○	○	○	○	○	○	○	○	○	○
	WL60 podnośnik koła	8-11600004	4 004,00	○	○	○	○	○	○	○	○	○	○
	TPM-02 Urządzenie do sprawdzania działania czytnika i programatora czujników TPMS	6015001300	2 320,00	○	○	○	○	○	○	○	○	-	○
	Zestaw OBD	8-64500013	1 591,00	○	○	○	○	○	○	○	○	-	○
	TPM-02 PLUS (czytnik i programator, zestaw OBD w zestawie)	6015001391	3 906,00	○	○	○	○	○	○	○	○	-	○

■ = Standard ○ = Kompatybilne - = NIEkompatybilne



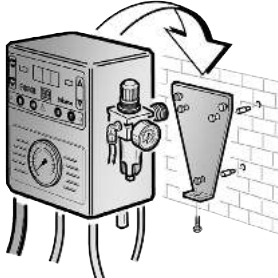

AKCESORIA DLA MONTAŻOWNIC TRADYCYJNYCH

	Opis	Kod	Cena netto	A2030	A2025 LL	A2025	A224	A222	A2022	A2018	A2002	A2002 SUPERBIKE	SPACE SAVER
	Abonament 12M TPM-02 standard	8-51100029	735,00										
	Abonament 12M TPM-02 rozszerzony	8-51120003	1 102,00	○	○	○	○	○	○	○	○	-	○
	Abonament 12M TPM-02 plus	8-51120001	1 102,00										
	Abonament 12M TPM-02 plus rozszerzony	8-51120004	1 653,00										
	Drukarka bluetooth	6015001360	1 798,00	○	○	○	○	○	○	○	○	-	○
INFLATRON													
	Inflatron - Pompka do opon: montaż naścienny	8-11400048	5 811,00	○	○	○	○	○	○	○	-	○	○

■ = Standard ○ = Kompatybilne - = NIEkompatybilne



* inne akcesoria znajdują się w dziale AKCESORIA DLA MONTAŻOWNIC TRADYCYJNYCH

AKCESORIA DLA MONTAŻOWNIC TRADYCYJNYCH

				A2030	A2025 LL	A2025	A224	A222	A2022	A2018	A2002	A2002 SUPERBIKE	SPACE SAVER
	Opis	Kod	Cena netto										
SP 2300													
	Kompletny zestaw SP2300 - wersja z dyskiem	8-11120042	9 400,00	○	○	○	○	-	○	○	-	-	-
	Kompletny zestaw SP2300 - wersja z dyskiem tylko dla A222	8-11120043	9 400,00	-	-	-	-	○	-	-	-	-	-
	Kompletny zestaw SP2300 ze standardową rolką (pasuje do wszystkich modeli, z wyjątkiem A222, do A2030 począwszy od numeru seryjnego CML146345)	8-11120045	9 118,00	○	○	○	○	-	○	○	-	-	-
	Kompletny zestaw SP2300 ze standardową rolką tylko dla A222	8-11120044	9 118,00	-	-	-	-	○	-	-	-	-	-
	Zestaw stożków dociskowych	8-11100311	326,00	-	○	○	○	○	○	○	-	-	-
	Przedłużenie stożka dociskowego stopki	8-11100153	312,00	-	○	○	○	○	○	○	-	-	-

■ = Standard ○ = Kompatybilne - = NIEkompatybilne

* inne akcesoria znajdują się w dziale AKCESORIA DLA MONTAŻOWNIC TRADYCYJNYCH

AKCESORIA DLA MONTAŻOWNIC TRADYCYJNYCH				A2030	A2025 LL	A2025	A224	A222	A2022	A2018	A2002	A2002 SUPERBIKE	SPACE SAVER
	Opis	Kod	Cena netto										
URZĄDZENIE POMOCNICZE BPL													
	BPL - "stopa słońca". * standard w SPACE SAVER-R	8-11120032	3 223,00	-	-	-	-	0	-	-	0	0	-
SP 300													
	Uniwersalne przystawka wielofunkcyjna SP300 * niedostępne w SPACE SAVER-R Wymaga zestawu instalacyjnego	8-11100343	5 204,00	0	0	0	0	0	0	0	-	-	0*
	Zestaw instalacyjny	8-11120094	678,00	0	0	0	0	-	0	0	-	-	0
	Zestaw instalacyjny dla A222	8-11120039	678,00	-	-	-	-	0	-	-	-	-	-
	Przystawka wielofunkcyjna SP 3000 Wymaga adaptera	8-11100123	9 475,00	0	0	0	0	-	0	0	-	-	-

■ = Standard 0 = Kompatybilne - = NIEkompatybilne

* inne akcesoria znajdują się w dziale AKCESORIA DLA MONTAŻOWNIC TRADYCYJNYCH

AKCESORIA DLA MONTAŻOWNIC TRADYCYJNYCH				A2030	A2025 LL	A2025	A224	A222	A2022	A2018	A2002	A2002 SUPERBIKE	SPACE SAVER
	Opis	Kod	Cena netto										
SP 3000													
	Zestaw adapterów do SP3000	8-11100122	852,00	○	○	○	○	-	○	○	-	-	-
SP 2000													
	Urządzenie SP2000 z podnośnikiem dysku (wraz z zestawem adaptacyjnym)	8-11120047	8 408,00	○	○	○	○	-	○	○	-	-	-

■ = Standard ○ = Kompatybilne - = NIEkompatybilne

* inne akcesoria znajdują się w dziale AKCESORIA DLA MONTAŻOWNIC TRADYCYJNYCH

AKCESORIA DLA MONTAŻOWNIC TRADYCYJNYCH

AKCESORIA DLA MONTAŻOWNIC TRADYCYJNYCH				A2030	A2025 LL	A2025	A224	A222	A2022	A2018	A2002	A2002 SUPERBIKE	SPACE SAVER
	Opis	Kod	Cena netto										
PU 1500													
	<p>PU 1500 Zawiera zestaw adapterów, urządzenie do dociskania felgi i urządzenie do podnoszenia stopek</p>	8-11120046	8 262,00	○	○	○	○	-	○	○	○	○	-
	<p>Ramię do podnoszenia kół</p>	8-11100072	1 906,00	○	○	○	○	-	○	○	○	○	-

■ = Standard ○ = Kompatybilne - = NIEkompatybilne







* inne akcesoria znajdują się w dziale AKCESORIA DLA MONTAŻOWNIC TRADYCYJNYCH

AKCESORIA DLA MONTAŻOWNIC TRADYCYJNYCH				A2030	A2025 LL	A2025	A224	A222	A2022	A2018	A2002	A2002 SUPERBIKE	SPACE SAVER
	Opis	Kod	Cena netto										
MOCOWANIE I ADAPTERY MOTOCYKLOWE													
	Zestaw 4 adapterów na 15"-23" do felg motocyklowych	801258650	1 032,00	○	○	○	○	○	○	○	-	-	○
	Zbijak do motocykli	8-11120027	425,00	○	-	○	○	○	○	○	○	-	○
	Zestaw 4 adapterów do felg 8"-24".	801263517	1 017,00	○	-	○	○	○	○	○	-	-	○
SPECJALNE NARZĘDZIA													
	Pistolet do pompowania IG.P dla krajów UE	8-11600126	377,00	-	-	-	-	■	■	-	-	○	-
	Pistolet do pompowania ASTURO BAR/PSI	8-51120007	533,00	-	-	-	-	-	-	■	-	○	-
	Pneumatyczny przyrząd do dociskania stopki z podporą (do urządzeń wyprodukowanych po 10/2004)	8-11100100	5 651,00	○	○	○	○	-	○	○	-	-	-

■ = Standard ○ = Kompatybilne - = NIEkompatybilne

* inne akcesoria znajdują się w dziale AKCESORIA DLA MONTAŻOWNIC TRADYCYJNYCH

AKCESORIA DLA MONTAŻOWNIC TRADYCYJNYCH





AKCESORIA DLA MONTAŻOWNIC TRADYCYJNYCH				A2030	A2025 LL	A2025	A224	A222	A2022	A2018	A2002	A2002 SUPERBIKE	SPACE SAVER
	Opis	Kod	Cena netto										
SPECJALNE NARZĘDZIA													
	TAM/WING Stalowa głowica narzędziowa do samochodów i motocykli (począwszy od numeru seryjnego CRC197168). Nowy przód głowicy do pracy z run-flat oraz płetwa do pracy z oponami miękkimi.	8-11120050	731,00	■	-	■	■	○	■	■	○	○	■
x10 	MPK5 Zapasowy zestaw plastikowych osłon głowicy (do TAM/WING)	8-11100369	275,00	■	-	■	■	○	■	■	○	○	■
	TPA-Wing - Kompletny zestaw plastikowej głowicy narzędziowej z adapterem (począwszy od numeru seryjnego CRC197168). Nowy przód głowicy do pracy z run-flat oraz płetwa do pracy z oponami miękkimi.	8-11400329	517,00	○	-	○	○	○	○	○	○	○	○
	TPA-Wing - Kompletny zestaw plastikowej głowicy narzędziowej z adapterem (przed numerem seryjnym CRC197168). Nowy przód głowicy do pracy z run-flat oraz płetwa do pracy z oponami miękkimi.	8-11400334	517,00	○	-	○	○	○	○	○	○	○	○
	TPA-Wing - Pojedyncza plastikowa głowica narzędziowa	8-11400330	261,00	○	-	○	○	○	○	○	○	○	○
	TMN Głowica narzędziowa do montażu/demontażu kół do skuterów. W komplecie plastikowe ochraniacze felgi ze stopu. (począwszy od numeru seryjnego CRC197168)	8-11100378	754,00	○	-	○	○	○	○	○	○	○	○
x10 	MPK6 Zestaw ochronny do nowych głowic skuterów m/d (dla TMN).	8-11100370	275,00	○	-	○	○	○	○	○	○	○	○

■ = Standard

○ = Kompatybilne

- = NIEkompatybilne





* inne akcesoria znajdują się w dziale AKCESORIA DLA MONTAŻOWNIC TRADYCYJNYCH

AKCESORIA DLA MONTAŻOWNIC TRADYCYJNYCH				A2030	A2025 LL	A2025	A224	A222	A2022	A2018	A2002	A2002 SUPERBIKE	SPACE SAVER
	Opis	Kod	Cena netto										
SPECJALNE NARZĘDZIA													
	Narzędzie do skuterów m/d do felg 8" (do numeru seryjnego CRC197167)	801252083	730,00	○	-	○	○	○	○	○	○	-	○
	Głowica narzędzia RS, specjalne dla Forda - VW - Fiata	8-11100008	1 191,00	○	-	○	○	○	○	○	○	○	○
	Zestaw narzędzi do szybkiego montażu głowicy M/D (do numeru seryjnego CRC197167)	8-11100001	1 483,00	○	-	○	○	○	○	○	○	-	○
	Zestaw szybkiej wymiany głowicy narzędziowej (zaczynając od numeru seryjnego #CRC197168)	8-11120089	1 483,00	○	○	-	○	○	○	○	○	○	○
	Plastikowa dźwignia dociskowa z linką	801261910	203,00	○	○	○	○	○	○	○	○	○	○
	Przesuwny zacisk dociskowy stopki	8-11100120	688,00	○	○	○	○	○	○	○	-	○	○
	Zacisk dociskowy stopki do opon Run Flat	801262417	542,00	○	○	○	○	○	○	○	○	○	○

■ = Standard ○ = Kompatybilne - = NIEkompatybilne

* inne akcesoria znajdują się w dziale AKCESORIA DLA MONTAŻOWNIC TRADYCYJNYCH

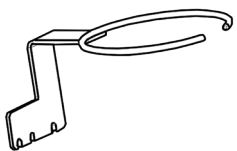
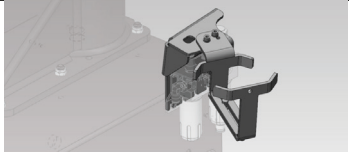
AKCESORIA DLA MONTAŻOWNIC TRADYCYJNYCH

				A2080	A2025 LL	A2025	A224	A222	A2022	A2018	A2002	A2002 SUPERBIKE	SPACE SAVER
	Opis	Kod	Cena netto										
SPECJALNE NARZĘDZIA													
	Plastikowy zacisk dociskowy stopki	801435685	359,00	○	○	○	○	○	○	○	○	○	○
	Dźwignia wkładania zaworu	801461004	110,00	○	○	○	○	○	○	○	○	○	○
	Wkrętak do rdzeni zaworów	801461005	123,00	○	○	○	○	○	○	○	○	○	○
	Uchwyt na wiadro smaru 5 kg	801232202	161,00	○	○	○	○	○	○	○	-	○	○
	Uchwyt na wiadro smaru 1-5 kg	8-11120095	306,00	○	○	○	○	-	○	○	○	○	○
	Półka na narzędzia	8-11120092	401,00	○	○	○	○	○	○	○	○	○	○







■ = Standard

○ = Kompatybilne

- = NIEkompatybilne

* inne akcesoria znajdują się w dziale AKCESORIA DLA MONTAŻOWNIC TRADYCYJNYCH

AKCESORIA DLA MONTAŻOWNIC TRADYCYJNYCH

AKCESORIA DLA MONTAŻOWNIC TRADYCYJNYCH				A2030	A2025 LL	A2025	A224	A222	A2022	A2018	A2002	A2002 SUPERBIKE	SPACE SAVER
	Opis	Kod	Cena netto										
PLASTIKOWE OSŁONY NA FELGI ALUMINIOWE													
PODGLĄD NIEDOSTĘPNY	Zestaw 12 czarnych plastikowych wewnętrznych osłon zacisków	8-11100044	500,00	-	-	-	-	-	-	-	○	○	-
PODGLĄD NIEDOSTĘPNY	Zestaw 6 czarnych plastikowych osłon na tarczę zbijaka	801258383	194,00	-	-	-	-	-	-	-	○	○	-
PODGLĄD NIEDOSTĘPNY	Zestaw 6 czarnych plastikowych ochraniaczy na dźwignię łózka	801246241	218,00	-	-	-	-	-	-	-	○	○	-
	Zestaw 4 adapterów na felgi 8-9" (można zablokować od zewnątrz do 6").	8-11100042	1 041,00	-	-	-	-	-	-	-	○	-	-
	Zestaw 4 adapterów można zablokować od zewnątrz do 4".	8-11100041	1 074,00	-	-	-	-	-	-	-	○	-	-
	Zestaw 4 adapterów motocyklowych.	8-11100036	1 206,00	-	-	-	-	-	-	-	○	-	-
	REP - 3 plastikowe zabezpieczenia krawędzi felgi	8-11120014	132,00	○	○	○	○	○	○	○	○	○	○
	REPS - 3 krótkie plastikowe zabezpieczenia krawędzi felgi	8-11120015	132,00	○	○	○	○	○	○	○	○	○	○
PLASTIKOWE OSŁONY NA FELGI ALUMINIOWE													
	3 plastikowe zabezpieczenia krawędzi obręczy	801461007	132,00	○	○	○	○	○	○	○	○	○	○

■ = Standard

○ = Kompatybilne

- = NIEkompatybilne

* inne akcesoria znajdują się w dziale AKCESORIA DLA MONTAŻOWNIC TRADYCYJNYCH

AKCESORIA DLA MONTAŻOWNIC TRADYCYJNYCH															
		Opis	Kod	Cena netto	A2030	A2025 LL	A2025	A224	A222	A2022	A2018	A2002	A2002 SUPERBIKE	SPACE SAVER	
x6		6 plastikowych osłon na dźwignię	8-11100104	251,00	○	○	○	○	○	○	○	○	○	○	
x6		6 plastikowych osłon na dysk zbijaka	8-11100105	222,00	○	○	○	○	○	○	○	○	-	○	
x10		10 przednich wkładek do głowicy * nie nadaje się do użycia z narzędziem TAM/SING	8-11100106	128,00	■	-	■	■	■	■	■	■	■	-	
x5		5 dolnych wkładek do głowicy * nie nadaje się do użycia z narzędziem TAM/SING	8-11100107	105,00	■	-	■	■	■	■	■	■	■	-	
x12		12 przednich wewnętrznych osłon zacisków	8-11100108	293,00	■	■	■	■	○	■	■	-	-	■	
x12		12 przednich zewnętrznych osłon zacisków	8-11100109	293,00	■	■	■	■	○	■	■	-	-	■	
x10		10 przednich wkładek do narzędzia z głowicą RS	8-11100045	128,00	○	-	○	○	○	○	○	○	○	-	
PLASTIKOWE OSŁONY NA FELGI ALUMINIOWE															
x5		x10	8-11400293	387,00	-	○	-	-	-	-	-	-	-	-	

■ = Standard ○ = Kompatybilne - = NIEkompatybilne

* inne akcesoria znajdują się w dziale AKCESORIA DLA MONTAŻOWNIC TRADYCYJNYCH

AKCESORIA DLA MONTAŻOWNIC TRADYCYJNYCH

AKCESORIA DLA MONTAŻOWNIC TRADYCYJNYCH				A2030	A2025 LL	A2025	A224	A222	A2022	A2018	A2002	A2002 SUPERBIKE	SPACE SAVER
	Opis	Kod	Cena netto										
	6 plastikowych osłon przesuwnej docisku stopki (do kod. 8-11100120)	8-11100126	132,00	○	○	○	○	○	○	○	○	○	○
	Plastikowa osłona podkładki zbijaka (1 szt.)	801458663	143,00	○	○	○	○	○	○	●	○	○	○

■ = Standard

○ = Kompatybilne

- = NIEkompatybilne

* inne akcesoria znajdują się w dziale AKCESORIA DLA MONTAŻOWNIC TRADYCYJNYCH

MONTAŻOWNICE DO KÓŁ MOTOCYKLOWYCH

A 2002 SUPERBIKE

STANDARDOWE AKCESORIA

x5

8-11100107



x10

8-11100106



8-11600126



Kod	Zasilanie	Opis	Cena netto
0-11122501/16	400V/3Ph/50Hz	A2002 SUPERBIKE Montażownica do kół motocyklowych, quadów, kartingowych, hulajnogowych	12 938,00
0-11122503/16	230V / 1Ph / 50Hz	A2002 SUPERBIKE Montażownica do kół motocyklowych, quadów, kartingowych, hulajnogowych	13 315,00

AKCESORIA DLA A 2002 SUPERBIKE

	Opis	Kod	Cena netto
	ZESTAW SAMOCENTRUJĄCYCH SZCZĘK DO 8" - 26"	8-11100461	904,00
	ZESTAW SAMOCENTRUJĄCYCH SZCZĘK ATV 5" - 18"	8-11100462	627,00
	ZDEJMOWANA PLATFORMA DLA MAŁYCH KÓŁ Klin umożliwiający idealne ustawienie kół o małej średnicy względem zbijaka. Wyposażone w pokrętło umożliwiające mocowanie do korpusu maszyny	8-11100463	942,00

■ = Standard

○ = Kompatybilne

- = NIEkompatybilne

* inne akcesoria znajdują się w dziale AKCESORIA DLA MONTAŻOWNIC TRADYCYJNYCH

MONTAŻOWNICE DO KÓŁ MOTOCYKLOWYCH

BC200 S

STANDARDOWE AKCESORIA







PLASTIKOWE OCHRANIACZE

x4



Kod	Zasilanie	Opis	Cena netto
0-11607205/16	400V / 3Ph / 50Hz	BC200 S Montażownica do kół motocyklowych, skuterów, quadów i kół kartingowych	12 021,00
0-11607201/16	230V / 1Ph / 50Hz	BC200 S Montażownica do kół motocyklowych, skuterów, quadów i kół kartingowych	12 647,00

AKCESORIA DLA BC200 S

	Opis	Kod	Cena netto
x6 	PPM zestaw 6 ochraniaczy na stopę	8-11600020	236,00
	Zestaw wsporników kół SR	8-11600116	1 426,00
	Zestaw rolek mocujących koła PR	8-11600117	1 135,00
x4 	UCA - Zestaw 4 zacisków motocrossowych	8-11600118	1 137,00
x4 	ATV A - zestaw adapterów do quadów	8-11600119	579,00
	ATV C - zestaw centrujący do atv	8-11600120	513,00







■ = Standard

○ = Kompatybilne

- = NIEkompatybilne

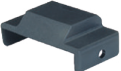
* inne akcesoria znajdują się w dziale AKCESORIA DLA MONTAŻOWNIC TRADYCYJNYCH

AKCESORIA DLA BC200 S

	Opis	Kod	Cena netto
	CKM - zestaw zacisków blokujących (4 szt.)	8-11600121	246,00
x4 	GKS - zestaw osłon plastikowych	8-11600122	175,00
x4 	GK - zestaw adapterów gokartowych (4 szt.)	8-11600123	165,00
	Wiadro smaru 1 kg	8-11600125	132,00
	Półki na narzędzia wraz ze wspornikami mocującymi	8-11600124	392,00
	Pistolet do pompowania IG.P dla krajów EU	8-11600126	377,00

■ = Standard

○ = Kompatybilne

- = NIEkompatybilne

* inne akcesoria znajdują się w dziale AKCESORIA DLA MONTAŻOWNIC TRADYCYJNYCH



SAM
invest

SAMINWEST
ul. Rybnicka 77a, 44-285 Rzuchów
tel.: 32-430-10-62
saminwest@saminwest.com
www.corghi.pl

PIERWSZY AUTORYZOWANY PRZEDSTAWICIEL MARKI CORGHI NIEPRZERWANIE OD 30LAT

