



SAM
invest



GEOMETRIA KÓŁ

CENNIK 03.2024

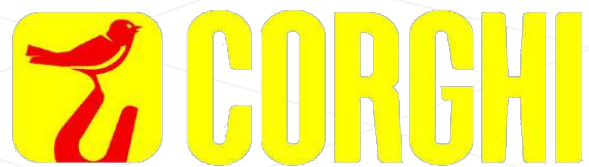

**PIERWSZY AUTORYZOWANY DYSTRYBUTOR I
PRZEDSTAWICIEL MARKI CORGHI W POLSCE**

Wersja
PL

O MARCE

CORGHI (1954) jest największym producentem sprzętu do obsługi kół. Obecna gama oferowanych produktów zawiera montażownice automatyczne, wyważarki do kół, urządzenia do ustawiania geometrii kół, podnośniki, linie diagnostyczne, inny sprzęt diagnostyczny oraz urządzenia dodatkowe. Wraz z partnerami, Corghi posiada największą na świecie sieć dystrybucji sprzętu do obsługi samochodów. Swoim zasięgiem obejmuje 137 krajów, posiada ponadto swe filie w Niemczech, Meksyku i Chinach, a w 2009 roku została otwarta filia w Stanach Zjednoczonych. Od roku 2018 zmieniono nazwę firmy na Nexion SPA. Marka Corghi i siedziba pozostała bez zmian.

MISJA FIRMY

Klienci są najważniejsi – naszym najważniejszym priorytetem jest zadowolenie klienta z jakości, dystrybucji i innowacyjności produktów.

Całościowe i kompleksowe rozwiązania we wszystkim co robimy – jest kluczem do budowania silnych relacji partnerskich ze współpracownikami, klientami, dostawcami a naszą firmą.

Ciągłe udoskonalanie – jest bardzo ważnym aspektem naszej działalności.

Innowacyjność dla rozwoju – kreatywne i całościowe rozwiązania prowadzą nas do rozwoju.

Najlepsze talenty dla zespołu – nasza kadra jest wysoko wykwalifikowana, kreatywna, przedsiębiorcza i wie jak osiągnąć najlepsze efekty.

INNOWACYJNOŚĆ

Corghi może także poszczycić się nagrodami za innowacyjność technologiczną w swoim sektorze, przyznanymi przez niezależne organizacje certyfikujące i doceniające ciągle starania i wysiłki w osiągnięciu rezultatów w innowacyjności. Innowacyjności, która pozwala specjalistom z branży oponiarskiej oraz branży automechaniki na pełny profesjonalizm w swej dziedzinie w odpowiedzi na wszelkie nowinki techniczne związane z projektowaniem samochodów i opon.

CENNIK

Producent zastrzega sobie prawo do zmiany parametrów swoich produktów w dowolnym czasie. Informacje zawarte w niniejszym cenniku nie są prawnie wiążące i nie stanowią oferty handlowej, w tym w rozumieniu art. 66 § 1 Kodeksu cywilnego. Zdjęcia mają charakter poglądowy i mogą różnić się od oryginału. Zastrzegamy sobie prawo do zmian cen sprzedaży w przypadku, gdy wartość kursu sprzedaży EUR w NBP przekroczy 5,1000 PLN/€. Kopiowanie oraz jakiegokolwiek modyfikowane zabronione. Cennik ważny od 05.03.2024 aż do ukazania się nowej wersji.

*Gwarantujemy najlepsze ceny Marki
CORGHI w kraju. Wysokie rabaty
dla każdego klienta na maszyny
najwyższej jakości.
Znajdź lepszą ofertę na
rynku a sprostamy każdej*

*Ceny podane w niniejszym cenniku są
cenami katalogowymi netto bez rabatu. Standardowy
rabat to **-15%** odliczany od cen katalogowych netto.*

*Skontaktuj się z nami aby otrzymać coś
więcej i dowiedzieć się o naszych promocjach*

Tel. 601 555 541



Spis treści

POLECANE ZESTAWY GEOMETRII

ZESTAW EXACT PRECISION QUATTRO PREMIUM	5
ZESTAW EXACT PRECISION QUATTRO PROFESSIONAL	6
ZESTAW EXACT PRECISION QUATTRO BASIC	7
ZESTAW EXACT LINEAR PLUS PREMIUM	8
ZESTAW EXACT LINEAR PLUS PROFESSIONAL	9
ZESTAW EXACT LINEAR PLUS BASIC	10

URZĄDZENIA DO GEOMETRII BEZKLAMROWE/BEZKONTAKTOWE

R.E.M.O. 4C	11
R.E.M.O. COMPACT DUE	12
RAPIDE GO	13
R.E.M.O. RAPIDE	14
AKCESORIA	15
PROFILSCAN STANDALONE	26
AKCESORIA DLA PROFILSCAN STANDALONE	27

URZĄDZENIA DO GEOMETRII Z CZTEREMA KAMERAMI

EXACT PRECISION QUATTRO	29
OPCJONALNE AKCESORIA DO GEOMETRII KÓŁ	39





URZĄDZENIA DO GEOMETRII W TECHNOLOGII CCD

EXACT 7000 PLUS II	30
EXACT 700 PLUS II	31
EXACT 70 PLUS II	32
EXACT 7	33
EXACT 7 FORMULA	34
EXACT 7 SMART	35
OPCJONALNE AKCESORIA DO EXACT 7 FORMULA & SMART	36
EXACT 70 MOBILE TRUCK	38
OPCJONALNE AKCESORIA DO GEOMETRII KÓŁ	39

URZĄDZENIA DO GEOMETRII Z KAMERAMI 3D

EXACT LINEAR PLUS	63
EXACT LINEAR PLUS X	64
AKCESORIA	65

POLECANE ZESTAWY GEOMETRII

Podgląd	Komponent
	<p>Urządzenie do geometrii Exact Precision Quattro</p> <p>Cztery cyfrowe kamery wysokiej rozdzielczości do widzenia maszynowego, pasujące do każdej klamry. Wyposażony w wiązkę pomiarową, kolumnę, komputer, klawiaturę, mysz, 4 cele świetlne wysokiej rozdzielczości z filtrem antyrefleksyjnym, blokadę kierownicy, depresor hamulca, monitor 27". NOWA FUNKCJA „ROC SMART” W ZESTAWIE.</p>
	<p>4 x bezkontaktowa klamra ClampOnTyre</p> <p>Szybka, samocentrująca, ergonomiczna. Klamra bezkontaktowa. Dołączone szczęki umożliwiają chwytanie kół o średnicy od 19" do 32".</p>
	<p>Wózek pod kolumnę dla mobilności</p> <p>Umożliwia korzystanie z urządzenia na różnych stanowiskach, dzięki wózkowi przytwierdzonemu do spodu kolumny.</p>
	<p>Uniwersalny wózek z na klamry i rozszerzenia</p>
	<p>Zestaw włączający automatyczne śledzenie</p> <p>Umożliwia automatyczne śledzenie poziomu podniesienia samochodu na podnośniku.</p>
	<p>4 x zestaw rozszerzeń XL</p> <p>do kół o średnicy od 32" do 39". Zestaw na jeden zacisk.</p>
	<p>Drive-On assistant</p> <p>Kamera wspomagająca jazdę umożliwiającą łatwe i prawidłowe ustawienie pojazdu na podnośniku lub w warsztacie bez pomocy asystenta lub lusterek.</p>
	<p>Półka na drukarkę</p> <p>Alternatywne mocowanie do wspornika drugiego monitora LCD. Obowiązkowe w przypadku zamówienia drukarki.</p>

OBROTNICE NIE WCHODZĄ W SKŁAD ZESTAWU.







www.corghi.pl

ZESTAW EXACT PRECISION QUATTRO PREMIUM



Opis	Cena netto
ZESTAW EXACT PRECISION QUATTRO - PREMIUM	110 994,00

POLECANE ZESTAWY GEOMETRII

Podgląd	Komponent
	<p>Urządzenie do geometrii Exact Precision Quattro</p> <p>Cztery cyfrowe kamery wysokiej rozdzielczości do widzenia maszynowego, pasujące do każdej klamry. Wyposażony w wiązkę pomiarową, kolumnę, komputer, klawiaturę, mysz, 4 cele świetlne wysokiej rozdzielczości z filtrem antyrefleksyjnym, blokadę kierownicy, depresor hamulca, monitor 27". NOWA FUNKCJA „ROC SMART” W ZESTAWIE.</p>
	<p>4 x bezkontaktowa klamra ClampOnTyre</p> <p>Szybka, samocentrująca, ergonomiczna. Klamra bezkontaktowa. Dołączone szczęki umożliwiają chwytanie kół o średnicy od 19" do 32".</p>
	<p>Wózek pod kolumnę dla mobilności</p> <p>Umożliwia korzystanie z urządzenia na różnych stanowiskach, dzięki wózkowi przytwierdzonemu do spodu kolumny.</p>
	<p>Uniwersalny wózek z na klamry i rozszerzenia</p>
	<p>Zestaw włączający automatyczne śledzenie</p> <p>Umożliwia automatyczne śledzenie poziomu podniesienia samochodu na podnośniku.</p>

ZESTAW EXACT PRECISION QUATTRO PROFESSIONAL



OBROTNICE NIE WCHODZĄ W SKŁAD ZESTAWU.

Opis	Cena netto
ZESTAW EXACT PRECISION QUATTRO - PROFESSIONAL	101 141,00

POLECANE ZESTAWY GEOMETRII

Podgląd	Komponent
	<p>Urządzenie do geometrii Exact Precision Quattro</p> <p>Cztery cyfrowe kamery wysokiej rozdzielczości do widzenia maszynowego, pasujące do każdej klamry. Wyposażony w wiązkę pomiarową, kolumnę, komputer, klawiaturę, mysz, 4 cele świetlne wysokiej rozdzielczości z filtrem antyrefleksyjnym, blokadę kierownicy, depresor hamulca, monitor 27". NOWA FUNKCJA „ROC SMART” W ZESTAWIE.</p>
	<p>4 x bezkontaktowa klamra ClampOnTyre</p> <p>Szybka, samocentrująca, ergonomiczna. Klamra bezkontaktowa. Dołączone szczęki umożliwiają chwytanie kół o średnicy od 19" do 32".</p>
	<p>Wózek pod kolumnę dla mobilności</p> <p>Umożliwia korzystanie z urządzenia na różnych stanowiskach, dzięki wózkowi przytwierdzonemu do spodu kolumny.</p>
	<p>Zestaw uchwytów na klamry do montażu na ścianie z uchwytem na rozszerzenia.</p>

OBROTNICE NIE WCHODZĄ W SKŁAD ZESTAWU.

ZESTAW EXACT PRECISION QUATTRO BASIC



Opis	Cena netto
ZESTAW EXACT PRECISION QUATTRO - BASIC	96 262,00

POLECANE ZESTAWY GEOMETRII



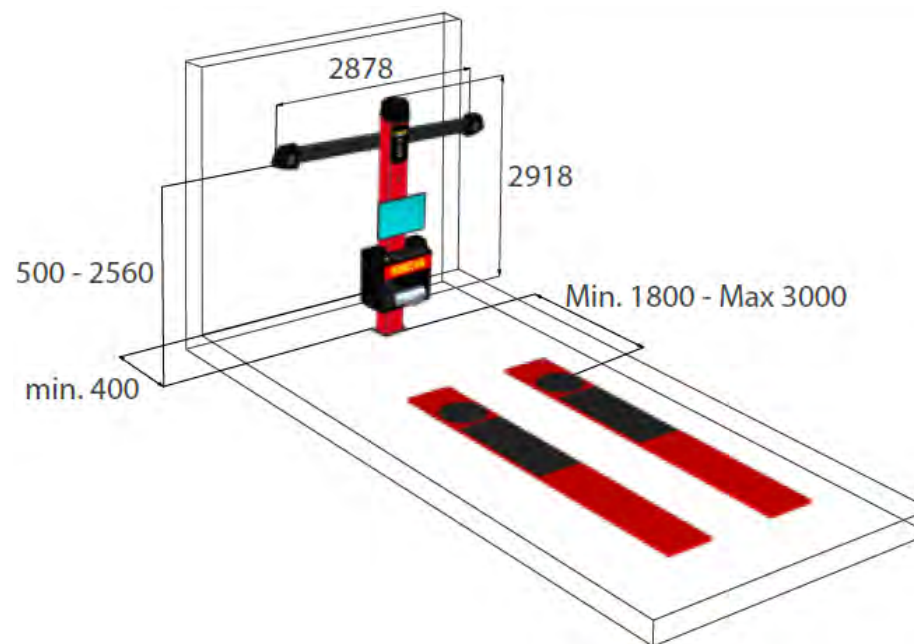



ZESTAW EXACT LINEAR PLUS PREMIUM



Opis	Cena netto
ZESTAW EXACT LINEAR PLUS PREMIUM	71 999,00

Podgląd	Komponent
	<p>Urządzenie do geometrii Exact Linear Plus</p> <p>Dwie 5-megapikselowe kamery cyfrowe do widzenia maszynowego, cele z filtrem antyrefleksyjnym, odpowiednie do każdej kłamry. Wyposażony w wiązkę pomiarową, kolumnę, komputer, klawiaturę, mysz, 4 cele o wysokiej rozdzielczości, blokadę kierownicy, depresor hamulca, monitor 27".</p>
	<p>4x karbonowa kłamra</p> <p>Bardzo lekka karbonowa kłamra 10" do 26" do samochodów</p>
	<p>4x Zestaw dwuprofilowych trzpieni</p> <p>Zestaw 4 dwuprofilowych trzpieni powlekanych żywicą do kłamr karbonowych</p>
	<p>Ruchoma belka</p> <p>Umożliwia podnoszenie oraz opuszczanie belki z kamerami.</p>
	<p>Zestaw włączający automatyczne śledzenie</p> <p>Umożliwia automatyczne śledzenie poziomu podniesienia samochodu na podnośniku.</p>
	<p>Wózek pod kolumnę dla mobilności</p> <p>Umożliwia korzystanie z urządzenia na różnych stanowiskach, dzięki wózkowi przytwierdzonemu do spodu kolumny.</p>
	<p>Para mechanicznych obrotnic</p> <p>Para mechanicznych obrotnic samochodowych z zestawem ROC push-mode. Wymiary 400x450x50mm, średnica 320 mm, zakres obrotu 40mm, udźwig 1000 kg</p>

POLECANE ZESTAWY GEOMETRII

Podgląd	Komponent
	<p>Urządzenie do geometrii Exact Linear Plus</p> <p>Dwie 5-megapikselowe kamery cyfrowe do widzenia maszynowego, cele z filtrem antyrefleksyjnym, odpowiednie do każdej klamry. Wyposażony w wiązkę pomiarową, kolumnę, komputer, klawiaturę, mysz, 4 cele o wysokiej rozdzielczości, blokadę kierownicy, depresor hamulca, monitor 27".</p>
 x4	<p>4x 4-punktowe klamry z przedłużeniami</p> <p>4-punktowe klamry o rozstawie 10"-21" do samochodów osobowych z przedłużkami do 26".</p>
	<p>Ruchoma belka</p> <p>Umożliwia podnoszenie oraz opuszczanie belki z kamerami.</p>
	<p>Zestaw włączający automatyczne śledzenie</p> <p>Umożliwia automatyczne śledzenie poziomu podniesienia samochodu na podnośniku.</p>
	<p>Wózek pod kolumnę dla mobilności</p> <p>Umożliwia korzystanie z urządzenia na różnych stanowiskach, dzięki wózkowi przytwierdzonemu do spodu kolumny.</p>
	<p>Para mechanicznych obrotnic</p> <p>Para mechanicznych obrotnic samochodowych z zestawem ROC push-mode. Wymiary 400x450x50mm, średnica 320 mm, zakres obrotu 40mm, udźwig 1000 kg</p>

ZESTAW EXACT LINEAR PLUS PROFESSIONAL

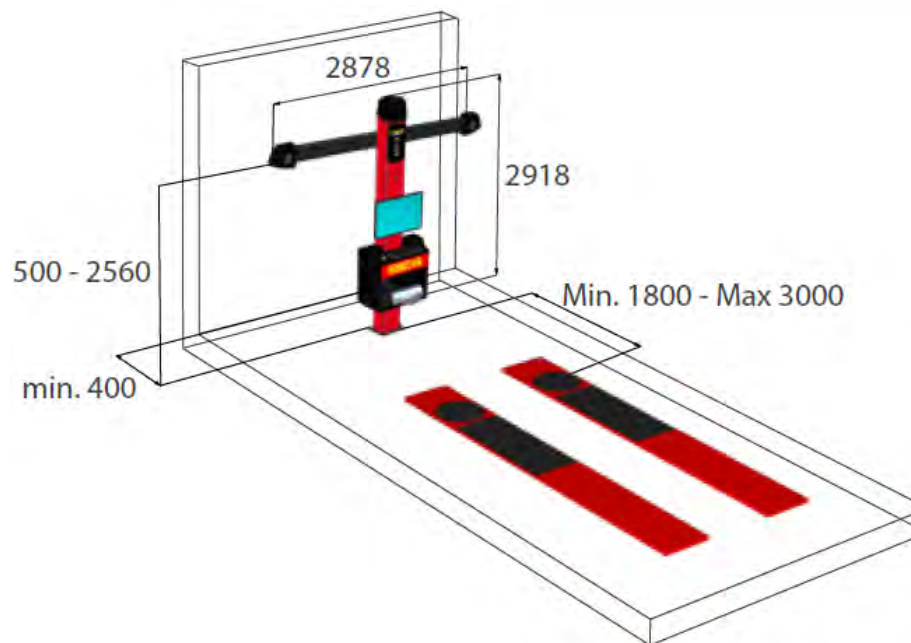

Opis	Cena netto
ZESTAW EXACT LINEAR PLUS PROFESSIONAL	62 376,00

POLECANE ZESTAWY GEOMETRII

Podgląd	Komponent
	<p>Urządzenie do geometrii Exact Linear Plus</p> <p>Dwie 5-megapikselowe kamery cyfrowe do widzenia maszynowego, cele z filtrem antyrefleksyjnym, odpowiednie do każdej klamry. Wyposażony w wiązkę pomiarową, kolumnę, komputer, klawiaturę, mysz, 4 cele o wysokiej rozdzielczości, blokadę kierownicy, depresor hamulca, monitor 27".</p>
 x4	<p>4x 4-punktowe klamry z przedłużeniami</p> <p>4-punktowe klamry o rozstawie 10"-21" do samochodów osobowych z przedłużkami do 26".</p>
	<p>Para mechanicznych obrotnic</p> <p>Para mechanicznych obrotnic samochodowych z zestawem ROC push-mode. Wymiary 400x450x50mm, średnica 320 mm, zakres obrotu 40mm, udźwig 1000 kg</p>

ZESTAW EXACT LINEAR PLUS BASIC

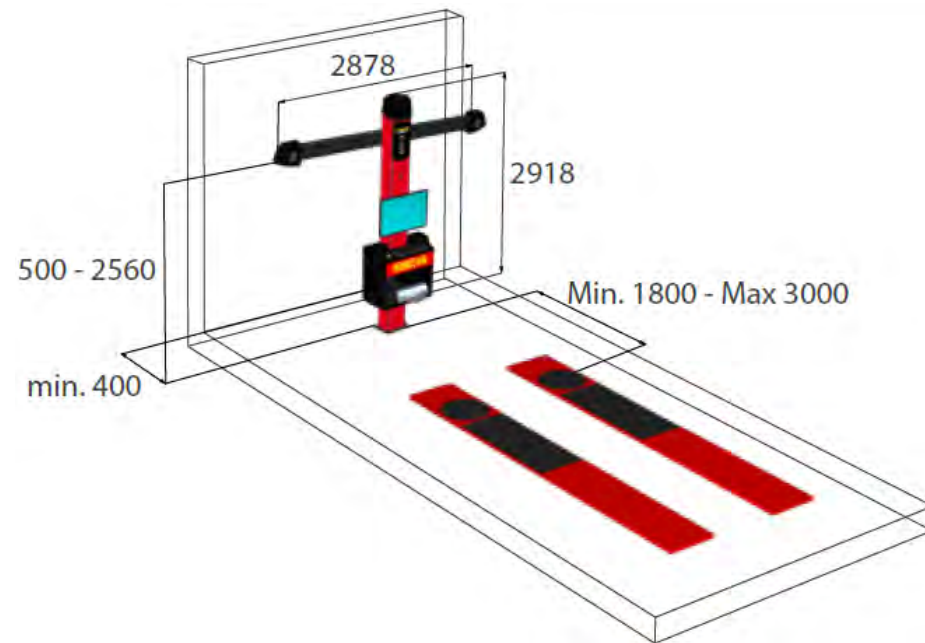

Opis	Cena netto
ZESTAW EXACT LINEAR PLUS BASIC	51 961,00

URZĄDZENIA DO GEOMETRII BEZKLAMROWE/BEZKONTAKTOWE

R.E.M.O. 4C (4 ROBOTY)

Robotic Equipment for Measuring by Optics

PODSTAWOWA KONFIGURACJA SYSTEMU

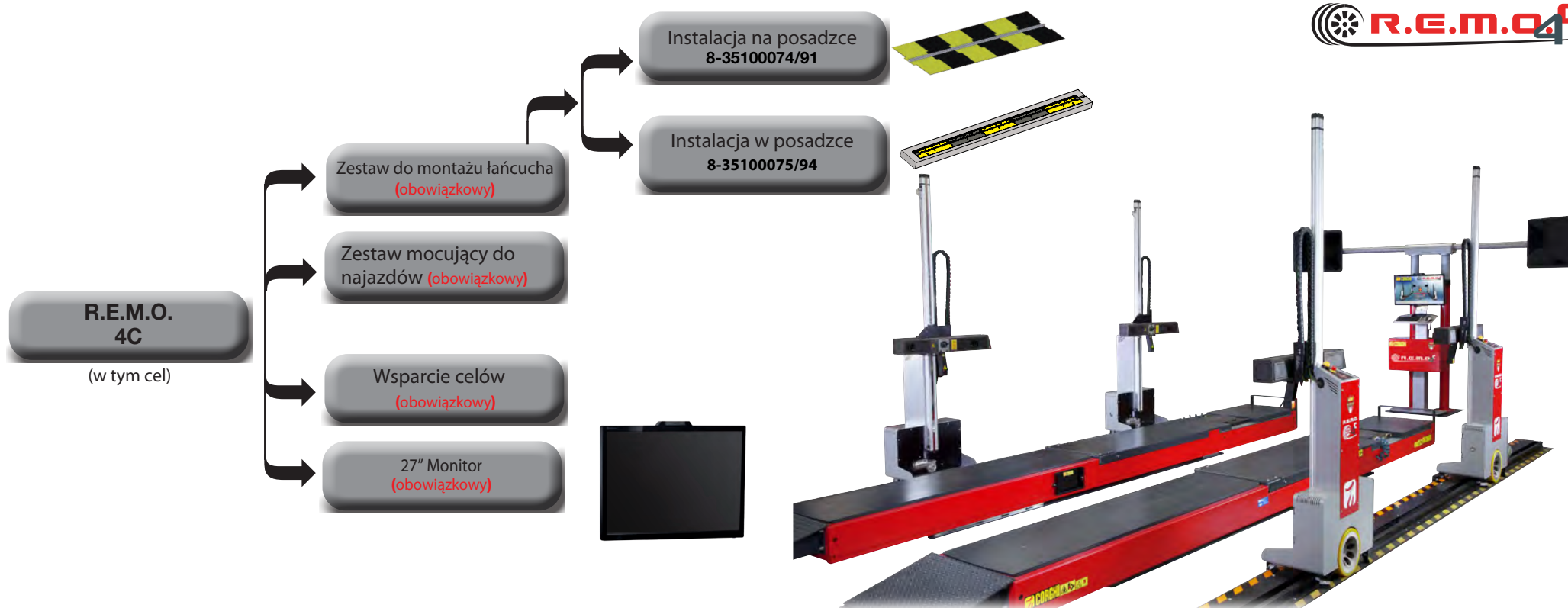

Kod	Zasilanie	Opis	Cena netto
0-35100901/16	90-260V / 1 Ph / 50-60Hz	REMO 4C (4 roboty, cele, jednostka główna, komputer, klawiatura i mysz w zestawie)	287 118,00

URZĄDZENIA DO GEOMETRII BEZKLAMROWE/BEZKONTAKTOWE

R.E.M.O. COMPACT DUE (2 ROBOTY)

Robotic Equipment for Measuring by Optics

PODSTAWOWA KONFIGURACJA SYSTEMU

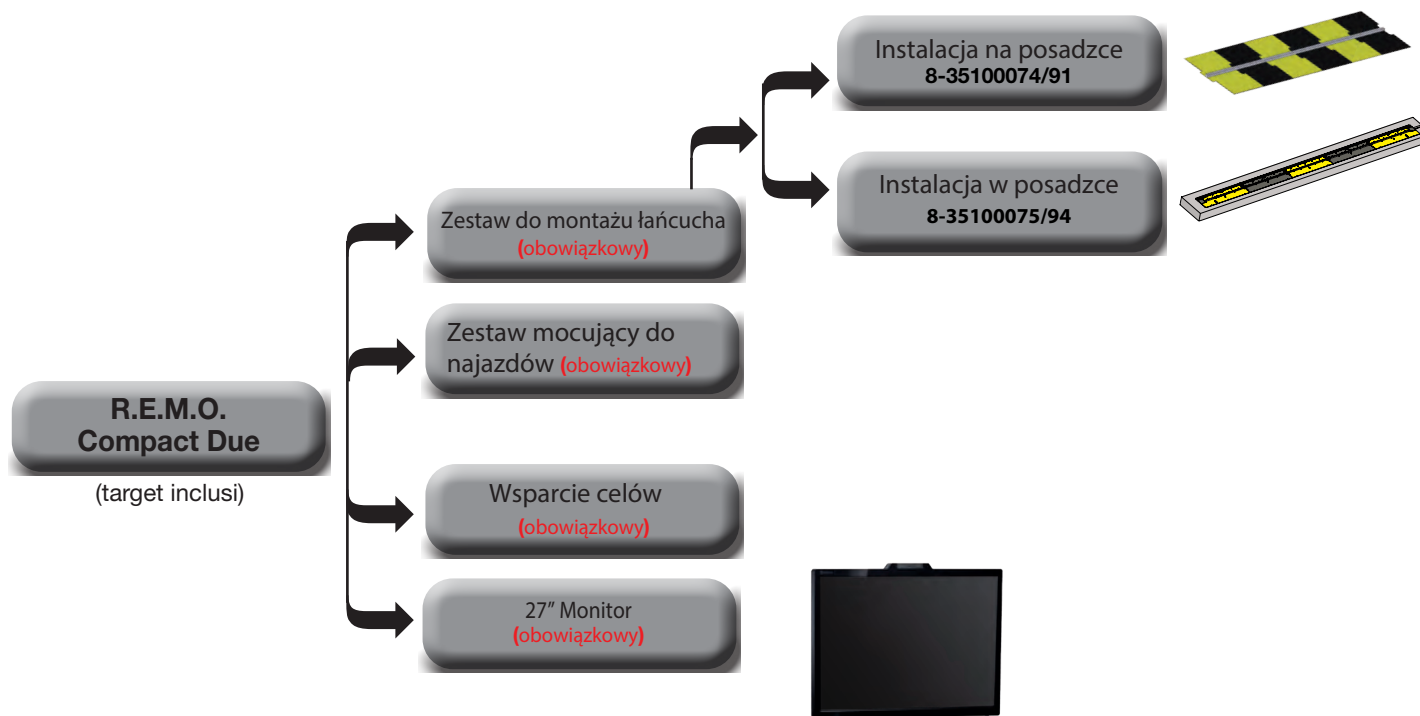

Kod	Zasilanie	Opis	Cena netto
0-35100801/16	90-260V / 1 Ph / 50-60Hz	REMO COMPACT DUE (2 roboty, cele, jednostka główna, komputer, klawiatura i mysz w zestawie)	160 416,00

URZĄDZENIA DO GEOMETRII BEZKLAMROWE/BEZKONTAKTOWE

RAPIDE Go

Dynamika pojazdu Szybka diagnostyka

Dynamiczna kontrola wstępna podczas przejazdu w celu szybkiego sprawdzenia geometrii samochodów samochodowych i lekkich pojazdów ciężarowych



Analizuje siły wkładane podczas jazdy i analizuje zużycie opon



Kod	Zasilanie	Opis	Cena netto
0-35101101/16	100-240V / 1 Ph / 50-60Hz	Rapide Go Full Pack Zawiera jednostkę centralną z szafką, komputer PC, klawiaturę, mysz, system przetwarzania, platformy pomiarowe do montażu w posadzce i sygnalizację świetlną, monitor 27", uchwyt na monitor..	76 156,00
0-35101201/16	100-240V / 1 Ph / 50-60Hz	Rapide Go Kit Obejmuje system przetwarzania, platformy pomiarowe do montażu w posadzce i sygnalizację świetlną	67 840,00
8-35100083	-	Zestaw do personalizacji do zamówienia z Rapide Go: zawiera oprogramowanie, instrukcje obsługi, elementy do personalizacji (obowiązkowy)	845,00

URZĄDZENIA DO GEOMETRII BEZKLAMROWE/BEZKONTAKTOWE

R.E.M.O. RAPIDE

Robotic Equipment for Measuring by Optics

PIERWSZA
BEZKONTAKTOWA
GEOMETRIA WSTĘPNA





Kod	Zasilanie	Opis	Cena netto
0-35100101/16	100-240V / 1 Ph / 50-60Hz	R.E.M.O. RAPIDE F.A.S.T. Zawiera jednostki pomiarowe dla przedniej osi oraz jedną główną jednostkę sterującą z komputerem, klawiaturą i trackballem. <u>Obowiązkowe dla wersji: Rampy najazdowe</u>	98 443,00
0-35100201/16	100-240V / 1 Ph / 50-60Hz	R.E.M.O. RAPIDE FULL 3,5 Zawiera dwie pomiarowe jednostki dla dwóch osi (przód i tył) oraz jedną główną jednostkę sterującą z komputerem, klawiaturą i trackballem. <u>Obowiązkowe dla wersji: Rampy najazdowe</u>	120 328,00
0-35100301/16	100-240V / 1 Ph / 50-60Hz	R.E.M.O. RAPIDE BUSINESS 3,5 Zawiera dwie jednostki pomiarowe R.E.M.O. dla przedniej i tylnej osi, główną jednostkę wyposażoną w komputer PC, klawiatura, drukarka, trackball, monitor 27", Bull Bar (belki zabezpieczające), Smart Remote kit (dedykowana aplikacja z tabletem, osłoną i zasilaniem), RIK (aplikacja do fotografowania felgi), Drive on Assistance, płaskie rampy 3,5	126 407,00

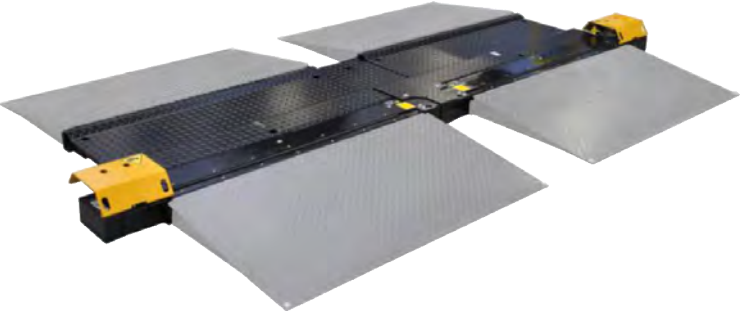
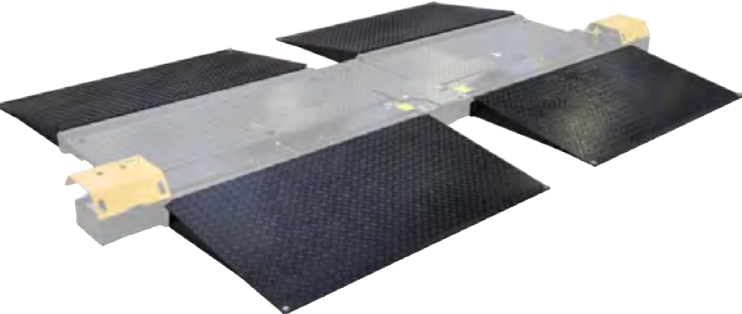



PROFILSCAN DLA R.E.M.O. RAPIDE

	Opis	Kod	Cena netto
	<p>PROFILSCAN - Urządzenie pomiarowe do skanowania profilu opon do instalacji na lub w posadzce. rampy do instalacji na podłodze NIE są dołączone</p>	<p>8-35100019</p>	<p>32 203,00</p>
	<p>Rampy do PROFILSCAN'a. (instalacja na posadzce)</p>	<p>8-35100021</p>	<p>2 221,00</p>





AKCESORIA DLA URZĄDZEŃ DO GEOMETRII BEZKLAMROWEJ/BEZKONTAKTOWEJ

	Opis	Kod	Cena netto	F.E.M.O. 4C	F.E.M.O. COMPACT DUE	RAPIDE GO	F.E.M.O. RAPIDE	F.E.M.O. RAPIDE BUSIN.
	27-calowy multimedialny wyświetlacz LCD ze zintegrowaną kamerą internetową.	8-34100016	2 950,00	0	0	-	0	■
	27" monitor LCD	8-34120000	2 572,00	-	-	0	-	-
	Uchwyt monitora LCD	8-61200143	405,00	-	-	0	-	-

■ = Standard O = Kompatybilne - = NIEkompatybilne

AKCESORIA DLA URZĄDZEŃ DO GEOMETRII BEZKLAMROWEJ/BEZKONTAKTOWEJ				R.E.M.O. 4C	R.E.M.O. COMPACT DUE	RAPIDE GO	R.E.M.O. RAPIDE	R.E.M.O. RAPIDE BUSIN.
	Opis	Kod	Cena netto					
	Płaskie rampy 3,5.	8-35100018	2 193,00	-	-	-	0	■
 x70	Zestaw mocujący do najazdów	8-35100008	339,00	0	0	-	-	-
 x70	Zestaw mocujący do najazdów, w przypadku betonu zwartego.	8-35100007	339,00	0	0	-	-	-
 x18	Zestaw mocujący do najazdów, standardowa posadzka	8-35100009	189,00	-	-	-	0	0
 x18	Zestaw mocujący do najazdów, w przypadku betonu zwartego lub ogrzewania podłogowego.	8-35100010	189,00	-	-	-	0	0

■ = Standard 0 = Kompatybilne - = NIEkompatybilne

AKCESORIA DLA URZĄDZEŃ DO GEOMETRII BEZKLAMROWEJ/BEZKONTAKTOWEJ				R.E.M.O. 4C	R.E.M.O. COMPACT	RAPIDE GO	R.E.M.O. RAPIDE	R.E.M.O. RAPIDE BUSIN.
	Opis	Kod	Cena netto					
	Kontrole wizualne	8-35100073	1 822,00	0	0	-	-	-
	SMART MANAGER: zarządzanie oprogramowaniem. W zestawie 2x kamera do kontroli wizualnych.	8-35100022	9 975,00	-	-	-	0	0
	SMART MANAGER + MATRIX QR: zarządzanie oprogramowaniem + kod QR i 2x kamera do kontroli wizualnych w zestawie.	8-35100025	14 327,00	-	-	-	0	0
	AKTUALIZACJA DO MATRIX QR: Do aktualizacji kodu SMART MANAGER. Do kodu QR SMART MANAGER+MATRIX. 8-35100025	8-35100066	4 814,00	-	-	-	0	0
	ZEWNĘTRZNY DYSK TWARDY USB 1 TB: Akcesorium dla REMO RAPIDE do lokalnego przechowywania wyników Smart Managera.	8-35100068	909,00	-	-	-	0	0

Schemat blokowy zarządzania oprogramowaniem

MODEL	Smart Manager	Matrix QR Code	Kamera	Drukarka QR	Zestaw 20 SMS
Smart Manager (8-35100022)	standard	-	standard	-	standard
Smart Manager Matrix QR (8-35100025)	standard	standard	standard	standard	standard



■ = Standard 0 = Kompatybilne - = NIEkompatybilne

AKCESORIA DLA URZĄDZEŃ DO GEOMETRII BEZKLAMROWEJ/BEZKONTAKTOWEJ				R.E.M.O. 4C	R.E.M.O. COMPACT DUE	RAPIDE GO	R.E.M.O. RAPIDE	R.E.M.O. RAPIDE BUSIN.
	Opis	Kod	Cena netto					
	Platformy samoczyszczące do łańcucha ślizgowego, montaż na podłodze (na zamówienie)	8-35100074/91	22 300,00	O	O	-	-	-
	Przedłużenia kabli	8-35100072	1 130,00	O	O	-	-	-
	Platformy samoczyszczące do łańcucha ślizgowego, do zabudowy (na zamówienie).	8-35100075/94	35 450,00	O	O	-	-	-
	Oprogramowanie DPR + zestaw kabli do komunikacji między geometrią kół a podnośnikami serii X5000, X4300, XT5000 i XT6500	8-35100056	2 677,00	O	O	-	-	-
	ZESTAW DO PODŁĄCZENIA ELEKTRONICZNYCH OBROTNIC: zawiera 2x 16-metrowe kable połączeniowe do elektronicznych obrotnic.	8-35100076	3 449,00	O	O	-	-	-





■ = Standard O = Kompatybilne - = NIEkompatybilne

AKCESORIA DLA URZĄDZEŃ DO GEOMETRII BEZKLAMROWEJ/BEZKONTAKTOWEJ				R.E.M.O. 4C	R.E.M.O. COMPACT DUE	RAPIDE GO	R.E.M.O. RAPIDE	R.E.M.O. RAPIDE BUSIN.
	Opis	Kod	Cena netto					
	Zestaw ochronny	8-35100003	843,00	-	-	-	0	■
	Kompletna kolumna wsparcia celu (na żądanie)	8-35100055/16	4 352,00	0	0	-	-	-
	Kolumna wsparcia celu dla trybu drive-thru (na żądanie)	8-35100054/16	2 274,00	0	0	-	-	-
	Kolumna wsparcia celu do montażu na ścianie, zawiera drążek (na życzenie)	8-35100053/36	2 274,00	0	0	-	-	-
	Kolumna wsparcia celu do montażu na ścianie, bez drążka (na życzenie)	8-35100052/36	1 003,00	0	0	-	-	-

■ = Standard 0 = Kompatybilne - = NIEkompatybilne

AKCESORIA DLA URZĄDZEŃ DO GEOMETRII BEZKLAMROWEJ/BEZKONTAKTOWEJ				R.E.M.O. 4C	R.E.M.O. COMPACT DUE	RAPIDE GO	R.E.M.O. RAPIDE	R.E.M.O. RAPIDE BUSIN.
	Opis	Kod	Cena netto					
	Zestaw modernizacyjny 122	8-35100014	30 369,00	-	-	-	O	-
	Inteligentny zestaw zdalny. Zawiera 1 dedykowaną aplikację, 1 tablet, 1 gumową osłonę ochronną, 1 specjalne złącze zasilania.	8-35100015	6 084,00	-	-	-	O	■
	R.I.K (rim imaging kit) Aplikacja do robienia zdjęć HD obręczy. Zapamiętuje i przypisuje do numerów rejestracyjnych badanego pojazdu. Istotne w przypadku skargi klienta na uszkodzenie obręczy. Zdjęcie może być przywołane w każdej chwili w celu ukazania że pojazd miał już jakieś uszkodzenia.	8-35100017	2 461,00	-	-	-	O	■
	Profesjonalny zestaw kalibracyjny. W tym: belka, cel kalibracyjny, laser kalibracyjny, magnetyczna poziomica cyfrowa, belki z aluminium.	8-35100005	16 570,00	-	-	-	O	O

■ = Standard O = Kompatybilne - = NIEkompatybilne

AKCESORIA DLA URZĄDZEŃ DO GEOMETRII BEZKLAMROWEJ/BEZKONTAKTOWEJ				R.E.M.O. 4C	R.E.M.O. COMPACT DUE	RAPIDE GO	R.E.M.O. RAPIDE	R.E.M.O. RAPIDE BUSIN.
	Opis	Kod	Cena netto					
	Atramentowa kolorowa drukarka USB	8-21120005	711,00	O	O	-	O	■
	Atramentowa kolorowa drukarka	8-61200237	749,00	-	-	O	-	-
	Zestaw zdalnego sterowania (z radiem przemysłowym 2,4 GHz)	8-35100060	1 732,00	O	O	-	-	-
	Zestaw zdalnego sterowania (z radiem przemysłowym 2,4 GHz)	8-35100086	1 647,00	-	-	O	-	-
	NEXREMOTE Tablet wykorzystywany jest jako zdalna jednostka sterująca graficznym interfejsem użytkownika lub jako dodatkowy przenośny monitor. Można go również wykorzystać do pokazania klientowi w czasie rzeczywistym aktualnego stanu pojazdu.	8-31100001	3 186,00	-	-	O	-	-

■ = Standard

O = Kompatybilne







- = NIEkompatybilne

AKCESORIA DLA URZĄDZEŃ DO GEOMETRII BEZKLAMROWEJ/BEZKONTAKTOWEJ				R.E.M.O. 4C	R.E.M.O. COMPACT DUE	RAPIDE GO	R.E.M.O. RAPIDE	R.E.M.O. RAPIDE BUSIN.
	Opis	Kod	Cena netto					
	Zestaw ramp do montażu na posadzce	8-35100084	9 213,00	-	-	O	-	-
	Zestaw umożliwiający rezerwację usługi	8-35100088	4 273,00	-	-	O	-	-
OBRAZEK NIEDOSTĘPNY	Kalibrator	8-35100085	3 186,00	-	-	O	-	-
	Calibration unit	8-35100063	26 292,00	O	O	-	-	-
	Portable induction heater	8-35100059	19 953,00	O	O	-	O	O

■ = Standard O = Kompatybilne - = NIEkompatybilne

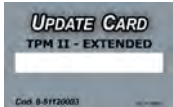
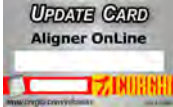
AKCESORIA DLA URZĄDZEŃ DO GEOMETRII BEZKLAMROWEJ/BEZKONTAKTOWEJ				R.E.M.O. 4C	R.E.M.O. COMPACT DUE	RAPIDE GO	R.E.M.O. RAPIDE	R.E.M.O. RAPIDE BUSIN.
	Opis	Kod	Cena netto					
	Zestaw SMART REMO COMPACT , tablet i router Wi-Fi do zestawu bezprzewodowego	8-35100057	4 456,00	O	O	-	-	-
	Zestaw QR-CODE COMPACT , drukarka termiczna i bezprzewodowy skaner QR-CODE	8-35100058	3 548,00	O	O	-	-	-
	SKANER KODÓW QR Bezprzewodowy skaner kodów QR	8-35100065	1 822,00	O	O	-	O	O
	Tester reflektorów z kamerą do sprawdzania przednich reflektorów pojazdu, odpowiedni dla Remo Rapide wyposażonego w Smart Manager i Smart Manager z Matrix QR	8-35100030	12 698,00	-	-	-	O	O

■ = Standard O = Kompatybilne - = NIEkompatybilne

AKCESORIA DLA URZĄDZEŃ DO GEOMETRII BEZKLAMROWEJ/BEZKONTAKTOWEJ				R.E.M.O. 4C	R.E.M.O. COMPACT DUE	RAPIDE GO	R.E.M.O. RAPIDE	R.E.M.O. RAPIDE BUSIN.
	Opis	Kod	Cena netto					
	TPM 02 Urządzenie do sprawdzania działania czujników TPMS	6015001300	2 320,00	-	-	-	0	0
	Abonament 12M TPM-02 standard	8-51100029	735,00	-	-	-	0	0
	Abonament 12M TPM-02 rozszerzony	8-51120003	1 102,00	-	-	-	0	0
	Baza danych ONLINE do ustawiania geometrii kół - karta 10 kredytów.	8-33100043	363,00	0	0	-	0	0
	Aktualizacja bazy danych	8-35100069	2 367,00	-	-	-	0	0
	Aktualizacja bazy danych (USA)	8-35100071	458,00	-	-	-	0	0
	Aktualizacja bazy danych dla R.E.M.O. UNO, R.E.M.O. 4C, COMPACT	8-35100077	3 003,00	0	0	-	-	-



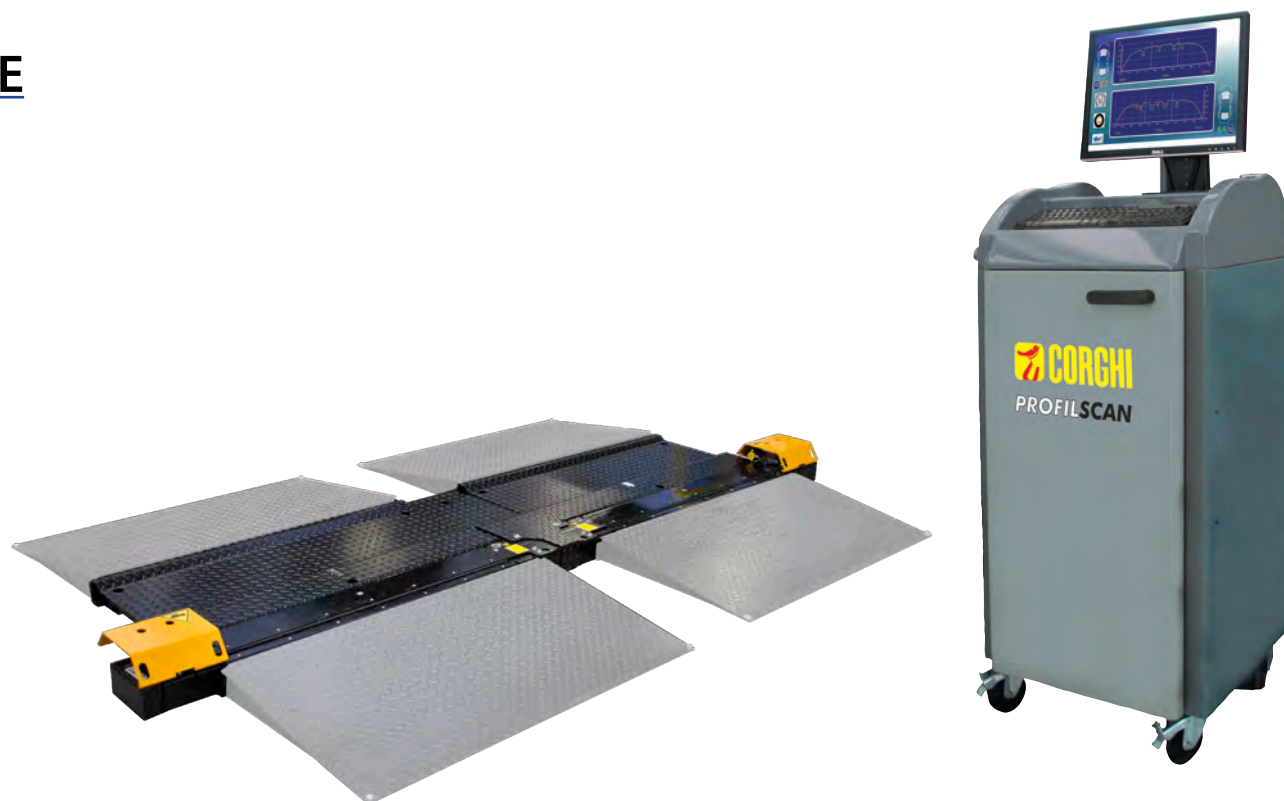

■ = Standard O = Kompatybilne - = NIEkompatybilne

PROFILSCAN STANDALONE

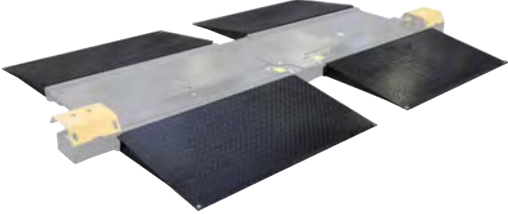

Kod	Zasilanie	Opis	Cena netto
0-35100601/39	100-240V / 50-60 Hz / 1ph	PROFILSCAN STANDALONE FULL PACK , wolnostojący profilometr ze zintegrowanym laserem — instalacja w posadzce — w zestawie profilometr, szafka, komputer, monitor 21,5", mysz, drukarka, interfejs instalacji elektrycznej	48 500,00
0-35100701	100-240V / 50-60 Hz / 1ph	PROFILSCAN STANDALONE KIT , wolnostojący profilometr ze zintegrowanym laserem — instalacja w posadzce — profilometr, interfejs instalacji elektrycznej w zestawie	39 434,00
8-35100062		Profilsan Standalone Customization (obowiązkowy pakiet personalizacji dla obu wersji)	1 370,00

AKCESORIA OPCJONALNE DO PROFILSCAN STANDALONE

	Opis	Kod	Cena netto
	Pakiet oprogramowania do zarządzania dla ProfilScan StandAlone	8-35100061	3 186,00
	Rampy: zestaw ramp do montażu na posadzce	8-35100021	2 221,00
	27" LCD Monitor	8-34120000	2 572,00
	19" LCD monitor	8-21100235	1 059,00
	Uchwyt do monitora LCD	8-61200143	405,00

■ = Standard ○ = Kompatybilne - = NIEkompatybilne

AKCESORIA OPCJONALNE DO PROFILSCAN STANDALONE

	Opis	Kod	Cena netto
	Kolorowa drukarka atramentowa	8-61200237	749,00
	Mysz	8-33100078	165,00

■ = Standard ○ = Kompatybilne - = NIEkompatybilne

EXACT PRECISION QUATTRO



STANDARDOWE AKCESORIA



Kod	Zasilanie	Opis	Cena netto
0-34103001/16	100-240V / 1 Ph / 50-60Hz	EXACT PRECISION QUATTRO FULL PACK: Cztery cyfrowe kamery wysokiej rozdzielczości do widzenia maszynowego, pasujące do każdej klamry. Wyposażony w wiązkę pomiarową, kolumnę, komputer, klawiaturę, mysz, 4 cele świetlne wysokiej rozdzielczości z filtrem antyrefleksyjnym, blokadę kierownicy, depresor hamulca, monitor 27". Dr ukarka, klamry i obrotnice nie wchodzi w skład zestawu. NOWA FUNKCJA „ROC SMART” W ZESTAWIE.	77 823,00
8-34900088/90		Zestaw do dostosowywania do zamówienia z EXACT PRECISION QUATTRO: oprogramowanie, instrukcje obsługi, elementy do dostosowywania (obowiązkowe)	1 370,00

EXACT 7000 PLUS II

STANDARDOWE AKCESORIA



Kod	Zasilanie	Opis	Cena netto
0-33106601	100-240V / 1 Ph / 50-60Hz	Exact 7000 Plus II	56 121,00
0-33107001/31	100-240V / 1 Ph / 50-60Hz	Exact 7000 Plus II Car Marker	56 121,00

EXACT 700 PLUS II

STANDARDOWE AKCESORIA



Kod	Zasilanie	Opis	Cena netto
0-33106901/16	100-240V / 1 Ph / 50-60Hz	Exact 700 Plus II	51 190,00

EXACT 70 PLUS II

STANDARDOWE AKCESORIA

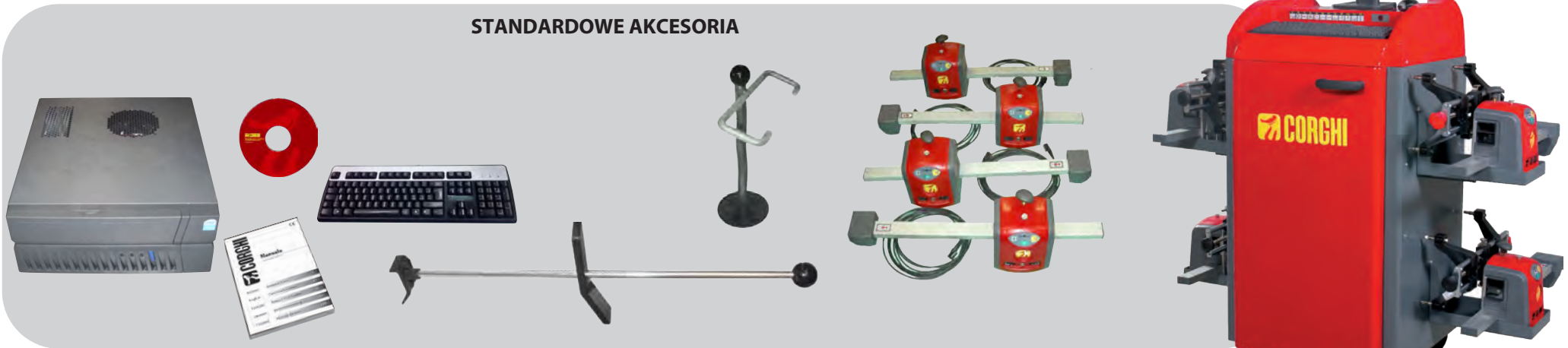

Kod	Zasilanie	Opis	Cena netto
0-33107601	100-240V / 1 Ph / 50-60Hz	Exact 70 Plus II - Radio	44 172,00
0-33107701	100-240V / 1 Ph / 50-60Hz	Exact 70 Plus II - Radio bez komputera i monitora	42 558,00
0-33107901/31	100-240V / 1 Ph / 50-60Hz	Exact 70 Plus II <u>Car Maker</u> - Radio	45 851,00

EXACT 7

STANDARDOWE AKCESORIA

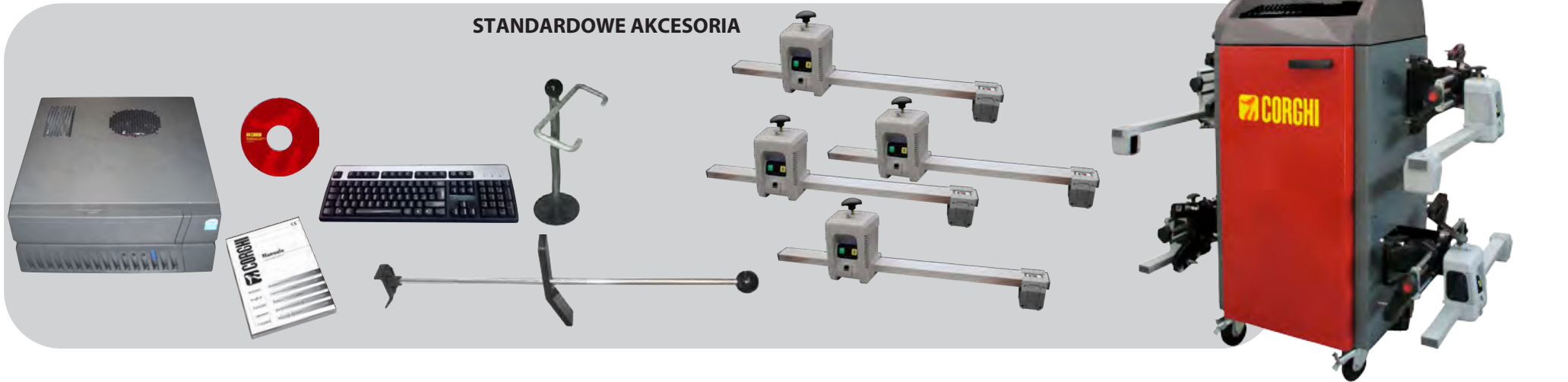

Kod	Zasilanie	Opis	Cena netto
0-33106101/16	100-240V / 1 Ph / 50-60Hz	Exact 7 - Radio	33 229,00
0-33106201/16	100-240V / 1 Ph / 50-60Hz	Exact 7 - Radio bez komputera i monitora	30 868,00

EXACT 7 FORMULA

STANDARDOWE AKCESORIA



W ZESTAWIE POKROWIEC

Kod	Zasilanie	Opis	Cena netto
0-39101501	100-240V / 1 Ph / 50-60Hz	Exact 7 Formula	29 268,00





EXACT 7 SMART

STANDARDOWE AKCESORIA

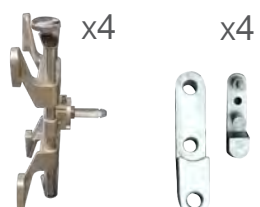

Kod	Zasilanie	Opis	Cena netto
0-3311150101/39	100-240V/1Ph/50-60Hz	EXACT 7 SMART Geometria kół z 4 bezprzewodowymi czujnikami i „stacją dokującą” (wyposażona w podstawki ładujące, ładowarkę i uchwyty), blokadę kierownicy i depresor. Mocowanie do podłogi lub ściany. Klamry nie wchodzą w skład zestawu	27 423,00
8-33100179		Obowiązkowy zestaw personalizacyjny dla EXACT 7 SMART, w tym oprogramowanie do ustawiania, instrukcje obsługi, elementy dostosowujące	1 375,00

OPCJONALNE AKCESORIA DO EXACT 7 FORMULA & SMART

OPCJONALNE AKCESORIA DO EXACT 7 FORMULA & SMART				EXACT 7 FORMULA	EXACT 7 SMART
	Opis	Kod	Cena netto		
	Laptop z systemem Windows 10	8-33100160	5 581,00	O	O
	Wytrzymały laptop z systemem Windows 10	8-33100170	17 972,00	O	O
 x4 x4	4x 4-punktowe klamry do kół 10-21" do samochodów, z przedłużkami 26" w zestawie, tylko dla Exact 7 Smart	8-34100022	4 969,00	-	O
 x4	4x 4-punktowe klamry do kół 10-21" do samochodów, tylko dla Exact 7 Smart	8-34100020	4 352,00	-	O
 x4	Zestaw przedłużek do 26" dla zacisków o kodzie 8-34100020, tylko dla Exact 7 Smart	8-34100021	923,00	-	O

■ = Standard O = Kompatybilne - = NIEkompatybilne

OPCJONALNE AKCESORIA DO EXACT 7 FORMULA & SMART

OPCJONALNE AKCESORIA DO EXACT 7 FORMULA & SMART				EXACT 7 FORMULA	EXACT 7 SMART
	Opis	Kod	Cena netto		
	Półka na drukarkę	8-34900036/16	1 121,00	O	O

■ = Standard O = Kompatybilne - = NIEkompatybilne

EXACT 70 MOBILE TRUCK

STANDARDOWE AKCESORIA

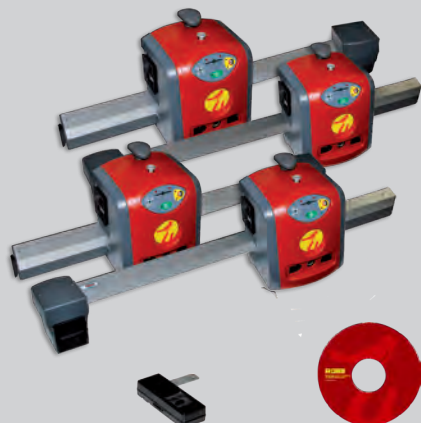

STANDARDOWY
LAPTOP



WZMACNIANY
LAPTOP



W ZESTAWIE POKROWIEC

Kod	Zasilanie	Opis	Cena netto
0-33108101	100-240Vac / 1 Ph / 50-60Hz	Exact 70 Mobile Truck (STANDARDOWY LAPTOP)	43 362,00
0-33108201	100-240Vac / 1 Ph / 50-60Hz	Exact 70 Mobile Truck (WZMACNIANY LAPTOP)	55 745,00

OPCJONALNE AKCESORIA DO GEOMETRII KÓŁ



				EXACT PRECISION QUATTRO	EXACT BT X PLUS	EXACT 7000 PLUS	EXACT 700 PLUS	EXACT 70 PLUS	EXACT 7	EXACT 7 FORMULA & SMART	EXACT 70 MOBILE TRUCK
	Opis	Kod	Cena netto								
SPRZĘT I OPROGRAMOWANIE											
	Zestaw połączeniowy Wi-Fi dla INDUSTRY 4.0	8-33100174	491,00	0	0	0	0	0	0	0	0
	NEXREMOTE Tablet wykorzystywany jest jako zdalna jednostka sterująca graficznym interfejsem użytkownika lub jako dodatkowy przenośny monitor. Można go również wykorzystać do pokazania klientowi w czasie rzeczywistym aktualnego stanu pojazdu.	8-31100001	3 186,00	0	0	0	0	0	0	0	0
	32" LCD Monitor.	8-31600016	4 089,00	0	-	-	-	-	-	-	-
	27" LCD Monitor.	8-34120000	2 572,00	0	0	-	-	-	-	-	-

■ = Standard O = Kompatybilne - = NIEkompatybilne

OPCJONALNE AKCESORIA DO GEOMETRII KÓŁ				EXACT PRECISION QUATTRO	EXACT BT X PLUS	EXACT 7000 PLUS	EXACT 700 PLUS	EXACT 70 PLUS	EXACT 7	EXACT 7 FORMULA & SMART	EXACT 70 MOBILE TRUCK
	Opis	Kod	Cena netto								
SPRZĘT I OPROGRAMOWANIE											
	19" LCD Monitor.	8-33100019	1 314,00	-	-	0	0	0	0	-	-
	Zestaw zdalnego sterowania (z radiem przemysłowym 2,4 GHz)	8-35100060	1 732,00	-	0	0	0	0	0	0	0
	Kolorowa drukarka atramentowa.	8-61200237	749,00	0	0	0	0	0	0	0	0
	Półka na drukarkę. Alternatywne mocowanie do wspornika drugiego monitora LCD. Obowiązkowe w przypadku zamówienia drukarki.	8-34900095/90	711,00	0	-	-	-	-	-	-	-
	Wspornik dodatkowego wyświetlacza LCD. Alternatywny montaż do półki na drukarkę.	8-34900093	339,00	0	-	-	-	-	-	-	-



■ = Standard O = Kompatybilne - = NIEkompatybilne

OPCJONALNE AKCESORIA DO GEOMETRII KÓŁ

	Opis	Kod	Cena netto	EXACT PRECISION QUATTRO	EXACT BT X PLUS	EXACT 7000 PLUS	EXACT 700 PLUS	EXACT 70 PLUS	EXACT 7	EXACT 7 FORMULA & SMART	EXACT 70 MOBILE TRUCK
SPRZĘT I OPROGRAMOWANIE											
	UNIWERSALNY uchwyt do monitora LCD.	8-61200143	405,00	-	0	0	0	0	0	-	-
	Mysz	8-33100078	165,00	0	0	0	0	0	0	-	-
	Zewnętrzny zasilacz do ładowania akumulatorów.	8-33100088	876,00	-	-	0	0	0	-	-	-





■ = Standard O = Kompatybilne - = NIEkompatybilne

OPCJONALNE AKCESORIA DO GEOMETRII KÓŁ

	Opis	Kod	Cena netto	EXACT PRECISION QUATTRO	EXACT BT X PLUS	EXACT 7000 PLUS	EXACT 700 PLUS	EXACT 70 PLUS	EXACT 7	EXACT 7 FORMULA & SMART	EXACT 70 MOBILE TRUCK
OPROGRAMOWANIE I PROCEDURY SPECJALNE											
	Aktualizacja do dostosowywania pojazdu za pomocą schematycznych animacji	803257004	2 776,00	-	■	■	■	○	○	○	○
	Aktualizacja do regulacji pojazdu za pomocą schematycznych slajdów	803258443	1 407,00	-	○	○	○	○	○	○	○
	Aktualizacja dla procesu roboczego Multilink	803257003	2 776,00	-	○	○	○	○	○	○	○
	Aktualizacja do procesu pracy ciężarówki i przyczepy	803257001	3 953,00	-	-	○	○	○	-	-	■
	Specjalna procedura ciężarówki z 4 osiami (z pierwszą i drugą osią kierowaną, trzecią i czwartą osią silnika). Wymaga obecności procedury 803257001 (Ciężarówki i przyczepy).	8-33100175	862,00	-	-	○	○	○	-	-	-
	Aktualizacja do procesu roboczego RENAULT	803260426	716,00	-	○	○	○	○	○	○	○
	Zestaw aktywacyjny USA	8-33100125	458,00	-	○	○	○	○	○	○	○
	Upgrade kit for MERCEDES-BENZ	803260424	1 407,00	-	-	○	○	-	-	○	○
	Upgrade kit for VAS (accessories included)	803257002	11 221,00	-	-	○	-	-	-	-	-
	Software CD	8-34100007	317,00	-	○	-	-	-	-	-	-
		8-33100062	317,00	-	-	○	○	○	○	○	○

■ = Standard ○ = Kompatybilne - = NIEkompatybilne

OPCJONALNE AKCESORIA DO GEOMETRII KÓŁ

	Opis	Kod	Cena netto	EXACT PRECISION QUATTRO	EXACT BT X PLUS	EXACT 7000 PLUS	EXACT 700 PLUS	EXACT 70 PLUS	EXACT 7	EXACT 7 FORMULA & SMART	EXACT 70 MOBILE TRUCK
KLAMRY											
	ClampOnTyre: Szybka, samocentrująca, ergonomiczna. Klamra bezkontaktowa. Dołączone szczęki umożliwiają chwytanie kół o średnicy od 19" do 32". W zestawie ochrona nadkoli. Kod zawiera jeden zacisk.	8-33100189	4 400,00	O	-	-	-	-	-	-	-
	Zestaw rozszerzeń do samochodów dostawczych: zestaw do użytku z samochodami dostawczymi. Zestaw na jeden zacisk.	8-33100191	1 803,00	O	-	-	-	-	-	-	-
	Zestaw rozszerzeń XL: do kół o średnicy od 32" do 39". Zestaw na jeden zacisk.	8-33100190	1 803,00	O	-	-	-	-	-	-	-
	Uniwersalny wózek z na kłami i rozszerzenia	8-33100193	4 612,00	O	-	-	-	-	-	-	-





■ = Standard O = Kompatybilne - = NIEkompatybilne

OPCJONALNE AKCESORIA DO GEOMETRII KÓŁ

				EXACT PRECISION QUATTRO	EXACT BT X PLUS	EXACT 7000 PLUS	EXACT 700 PLUS	EXACT 70 PLUS	EXACT 7	EXACT 7 FORMULA & SMART	EXACT 70 MOBILE TRUCK
	Opis	Kod	Cena netto								
KLAMRY											
	Zestaw uchwytów na klamry do montażu na ścianie z uchwytem na rozszerzenia.	8-33100192	1 512,00	0	-	-	-	-	-	-	-
	Szybka klamra do kół od 13" do 28" (do felg nowych lub w dobrym stanie); zestaw kompensacyjny; w komplecie dystanse do zaokrąglonych felg; w zestawie poziomicca	8-33100146	2 274,00	-	-	0	0	0	0	0	0
	Klamra dla samochodów osobowych, van do szybkiego montażu (tzw. quick clamp) o zakresie 9" - 21".	8-33100025	3 186,00	0	0	0	0	0	0	0	0
	Zestaw czterech 3-punktowych automatycznych szybkich klamr od 10" do 21" do felg aluminiowych i dobrze wycentrowanych, kompensacja „bicia” nie jest wymagana	803269218	11 908,00	0	0	0	0	0	0	0	0







■ = Standard O = Kompatybilne - = NIEkompatybilne

OPCJONALNE AKCESORIA DO GEOMETRII KÓŁ

	Opis	Kod	Cena netto	EXACT PRECISION QUATTRO	EXACT BT X PLUS	EXACT 7000 PLUS	EXACT 700 PLUS	EXACT 70 PLUS	EXACT 7	EXACT 7 FORMULA & SMART	EXACT 70 MOBILE TRUCK
KLAMRY											
	Klamra 17,5" do 25" do samochodów ciężarowych.	803250354	2 481,00	-	-	0	0	0	-	-	0
	Zestaw 4 klamr kompensacyjnych do ciężarówek.	8-33100051	26 144,00	-	-	0	0	0	-	-	0
	Bardzo lekka karbonowa klamra 10" do 26" do samochodów (1 szt.)	8-33100159	2 725,00	0	0	0	0	0	0	0	0
	Bardzo lekka karbonowa klamra 4-punktowa od 10" do 26" z wkładkami węglowymi i dwuprofilowymi trzpieniami powlekanymi żywicą (1 szt.)	8-33100166	3 172,00	0	0	0	0	0	0	0	0

■ = Standard O = Kompatybilne - = NIEkompatybilne

OPCJONALNE AKCESORIA DO GEOMETRII KÓŁ



				EXACT PRECISION QUATTRO	EXACT BT X PLUS	EXACT 7000 PLUS	EXACT 700 PLUS	EXACT 70 PLUS	EXACT 7	EXACT 7 FORMULA & SMART	EXACT 70 MOBILE TRUCK
	Opis	Kod	Cena netto								
KLAMRY											
	Zacpek koła do zacisków 4-punktowych (zestaw do 4 zacisków)	8-33100184	7 373,00	0	0	0	0	0	0	0	0
	Zestaw 4 plastikowych kołków typ 1	8-33100185	194,00	0	0	0	0	0	0	0	0
	Zestaw 4 plastikowych kołków typ 2	8-33100186	269,00	0	0	0	0	0	0	0	0
	Zestaw 4 plastikowych kołków typ 3	8-33100187	269,00	0	0	0	0	0	0	0	0
	Klamra 10" do 21" do samochodów z trzpieniem ślizgowym (1 szt.)	8-33100162	1 779,00	0	0	0	0	0	0	0	0
	Klamra 10" do 21" do samochodów z trzpieniem ślizgowym z dwuprofilowymi trzpieniami powlekanymi żywicą (1 szt.)	8-33100176	2 226,00	0	0	0	0	0	0	0	0

■ = Standard

O = Kompatybilne







- = NIEkompatybilne

OPCJONALNE AKCESORIA DO GEOMETRII KÓŁ

				EXACT PRECISION QUATTRO	EXACT BTX PLUS	EXACT 7000 PLUS	EXACT 700 PLUS	EXACT 70 PLUS	EXACT 7	EXACT 7 FORMULA & SMART	EXACT 70 MOBILE TRUCK
	Opis	Kod	Cena netto								
KLAMRY											
	Klamra 10" do 21" do samochodów (1 szt.)	8-33100130	1 577,00	0	0	0	0	0	0	0	0
	Klamra 10" do 21" do samochodów z dwuprofilowymi trzpieniami powlekanymi żywicą (1 szt.)	8-33100177	2 024,00	0	0	0	0	0	0	0	0
	Klamra dla samochodów BMW i Mercedes.	8-33100041	3 844,00	0	0	0	0	0	0	0	0

■ = Standard O = Kompatybilne - = NIEkompatybilne

OPCJONALNE AKCESORIA DO GEOMETRII KÓŁ

	Opis	Kod	Cena netto	EXACT PRECISION QUATTRO	EXACT BT X PLUS	EXACT 7000 PLUS	EXACT 700 PLUS	EXACT 70 PLUS	EXACT 7	EXACT 7 FORMULA & SMART	EXACT 70 MOBILE TRUCK
AKCESORIA DO KLAMR											
	Zestaw 4 elastycznych linek pasujących do wszystkich typów klamr	8-34900045	105,00	0	0	0	0	0	0	0	0
	Zestaw 4 dwuprofilowych trzpieni powlekanych żywicą do klamr kół kodzie 8-33100159 i 8-33100130. Jeden zestaw na jedną klamrę.	8-33120002	923,00	0	0	0	0	0	0	0	0
	Zestaw 4 dwuprofilowych trzpieni SCC powlekanych żywicą do klamr kół o kodzie 8-33100159 i 8-33100130. Jeden zestaw na jedną klamrę.	8-33120003	923,00	0	0	0	0	0	0	0	0
	Adapter do samochodu z niskim nadwoziem - L=55 mm	803232814	942,00	-	-	0	0	0	0	0	0
	Adapter do samochodu z niskim nadwoziem - L=90 mm	803252515	1 092,00	-	-	0	0	0	0	0	0
	SPIDER CLAMP Zestaw 4-stykowy na 1 klamrę, odpowiedni tylko dla klamr 10-26 "dla Exac BlackTech; obowiązkowe do procedury ROC	8-33100157	655,00	-	0	-	-	-	-	-	-
	Para adapterów L=55 mm BMW design.	8-33100031	2 391,00	-	-	0	0	0	0	0	0

■ = Standard

O = Kompatybilne







- = NIEkompatybilne

OPCJONALNE AKCESORIA DO GEOMETRII KÓŁ

	Opis	Kod	Cena netto	EXACT PRECISION QUATTRO	EXACT BTX PLUS	EXACT 7000 PLUS	EXACT 700 PLUS	EXACT 70 PLUS	EXACT 7	EXACT 7 FORMULA & SMART	EXACT 70 MOBILE TRUCK
AKCESORIA DO KLAMR											
	Adapter do samochodów ciężarowych i autobusów - L=240 mm.	803232815	1 248,00	-	-	0	0	0	-	-	0
	Przedłużka 4" plus adapter do ciężarówki dla jednej klamry 10-26".	8-33100100	1 469,00	0	0	0	0	0	0	0	0
	Zestaw 4 podwójnych trzpieni profilowych do klamr kół samochodowych	8-33100039	716,00	0	0	0	0	0	0	0	0
	Zestaw 12 pazurów do felg stalowych Iveco Daily, pasujących do kodu 803268218 i kodu 8-33100025	803289414	1 064,00	0	0	0	0	0	0	0	0
	Zestaw 12 przedłużek do 23" dla 3-punktowych szybkich klamr, pasujących do kodu 803268218 i kodu 8-33100025	8-33200003	2 263,00	0	0	0	0	0	0	0	0
	Zestaw 12 krótkich pazurów , pasujących do kodu 803268218 i kodu 8-33100025	803284944	269,00	0	0	0	0	0	0	0	0



■ = Standard O = Kompatybilne - = NIEkompatybilne

OPCJONALNE AKCESORIA DO GEOMETRII KÓŁ

	Opis	Kod	Cena netto	EXACT PRECISION QUANTRO	EXACT BT X PLUS	EXACT 7000 PLUS	EXACT 700 PLUS	EXACT 70 PLUS	EXACT 7	EXACT 7 FORMULA & SMART	EXACT 70 MOBILE TRUCK
AKCESORIA DO KLAMR											
 x4	Podwójne trzpienie SCC (zestaw 4 szt.).	8-33120000	480,00	0	0	0	0	0	0	0	0
	Zestaw czterech kołków wyścigowych do klamry dla ciężarówek.	803258555	716,00	0	-	0	0	0	-	-	0
	Trzpień adaptera do oryginalnych zacisków MERCEDES & VAS 6041-6190-6430.	803359301	434,00	0	0	0	0	0	0	0	0
	Zestaw trzech przedłużek 28" do szybkich klamr.	8-33100026	1 558,00	0	0	0	0	0	0	0	0
	Zestaw 12 przedłużek kołków o długości 58 mm do szybkich klamr.	803284947	429,00	0	0	0	0	0	0	0	0
	Zestaw 12 długich kołków (57 mm) do szybkich klamr.	803284945	273,00	0	0	0	0	0	0	0	0



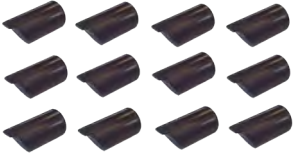
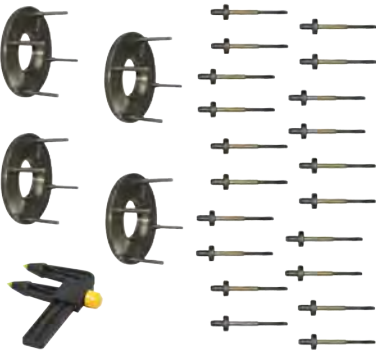

■ = Standard O = Kompatybilne - = NIEkompatybilne

OPCJONALNE AKCESORIA DO GEOMETRII KÓŁ

	Opis	Kod	Cena netto	EXACT PRECISION QUATTRO	EXACT BT X PLUS	EXACT 7000 PLUS	EXACT 700 PLUS	EXACT 70 PLUS	EXACT 7	EXACT 7 FORMULA & SMART	EXACT 70 MOBILE TRUCK
AKCESORIA DO KLAMR											
	Zestaw 12 pazurów, pasujących do kodów 803268218 i 8-33100025	803284946	363,00	0	0	0	0	0	0	0	0
	Zestaw 12 pazurów do felg o wyjątkowym profilu, pasujących do kodu 803268218 i kodu 8-33100025	8-33200004	363,00	0	0	0	0	0	0	0	0
	Kompletny zestaw adapterów Mercedes i BMW (25 szt.), pasujący do kodu 803268218 i kodu 8-33100025	803284942	3 892,00	0	0	0	0	0	0	0	0
	Kompletny zestaw adapterów Porsche (4+4 szt.), pasujący do kodu 803268218 i kodu 8-33100025	803284943	1 615,00	0	0	0	0	0	0	0	0



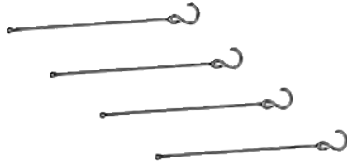

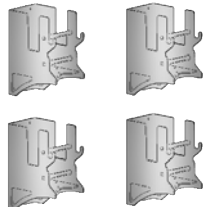
■ = Standard ○ = Kompatybilne - = NIEkompatybilne

OPCJONALNE AKCESORIA DO GEOMETRII KÓŁ

				EXACT PRECISION QUATTRO	EXACT BT X PLUS	EXACT 7000 PLUS	EXACT 700 PLUS	EXACT 70 PLUS	EXACT 7	EXACT 7 FORMULA & SMART	EXACT 70 MOBILE TRUCK
	Opis	Kod	Cena netto								
AKCESORIA DO KLAMR											
	Zestaw 6 krótkich kołków do klamr do samochodów ciężarowych 8-33100051.	8-33100104	2 405,00	0	-	0	0	0	-	-	0
	Zestaw 6 długich kołków do zacisku kompensacji do samochodów ciężarowych 8-33100051.	8-33100105	2 631,00	0	-	0	0	0	-	-	0
	Zestaw czterech linek zabezpieczających do głowic	803261239	396,00	0	0	0	0	0	0	0	0
	Zestaw 4 uchwytów do klamr kół samochodowych.	8-33100113	556,00	0	0	0	0	0	0	0	0
	Zestaw 4 uchwytów do klamr do kół do szafki lub ściany.	8-33100048	867,00	0	0	0	0	0	0	0	0

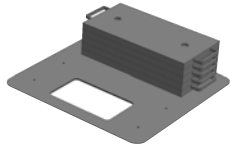
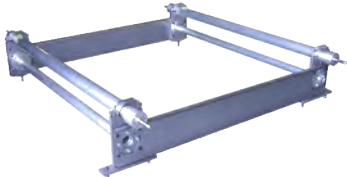

■ = Standard O = Kompatybilne - = NIEkompatybilne

OPCJONALNE AKCESORIA DO GEOMETRII KÓŁ

				EXACT PRECISION QUATTRO	EXACT BT X PLUS	EXACT 7000 PLUS	EXACT 700 PLUS	EXACT 70 PLUS	EXACT 7	EXACT 7 FORMULA & SMART	EXACT 70 MOBILE TRUCK
	Opis	Kod	Cena netto								
AKCESORIA SERWISOWE											
	Zestaw do montażu na podłodze (obciążniki w zestawie) do stosowania podczas targów i eventów TYLKO NA WYSTAWY LUB SALON.	8-34100008	14 345,00	-	O	-	-	-	-	-	-
	Rama referencyjna dla EXACT BLACKTECH; dodaj jeden 8-34100009, aby otrzymać jeden kompletny przyrząd do kalibracji.	8-34100005	26 507,00	-	O	-	-	-	-	-	-
	Jednostka kalibracji Blacktech: pojedyncza belka i cel.	8-34100010	18 325,00	-	O	-	-	-	-	-	-
	Zestaw do przekształcenia jednego pręta ramy 8-34100005 w jednostkę kalibracyjną 8-34100010 lub użycia ramy 8-34100005 jako przyrządu kalibracyjnego.	8-34100009	4 732,00	-	O	-	-	-	-	-	-
	Kalibrator 2.0 kompletny do kalibracji i konserwacji	8-34900011		O	-	-	-	-	-	-	-

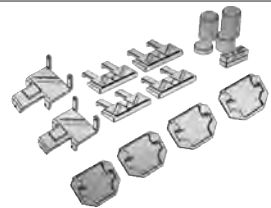

■ = Standard O = Kompatybilne - = NIEkompatybilne

OPCJONALNE AKCESORIA DO GEOMETRII KÓŁ

	Opis	Kod	Cena netto	EXACT PRECISION QUATTRO	EXACT BT X PLUS	EXACT 7000 PLUS	EXACT 700 PLUS	EXACT 70 PLUS	EXACT 7	EXACT 7 FORMULA & SMART	EXACT 70 MOBILE TRUCK
AKCESORIA SERWISOWE											
	Certyfikowana profesjonalna jednostka kalibracyjna.	803259519	5 063,00	-	-	0	0	0	0	0	0
	Certyfikowany zestaw do kalibracji końca skali (do 803259519).	803259520	3 370,00	-	-	0	0	0	-	-	0
	Zestaw narzędzi.	8-21100197	420,00	0	0	0	0	0	0	0	0

■ = Standard O = Kompatybilne - = NIEkompatybilne

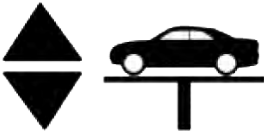
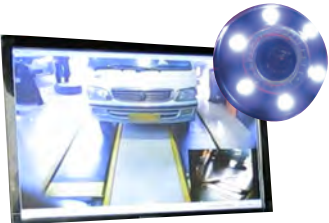
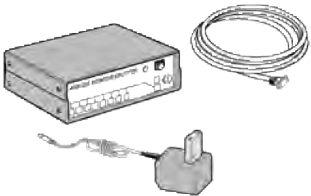
OPCJONALNE AKCESORIA DO GEOMETRII KÓŁ

	Opis	Kod	Cena netto	EXACT PRECISION QUATTRO	EXACT BT X PLUS	EXACT 7000 PLUS	EXACT 700 PLUS	EXACT 70 PLUS	EXACT 7	EXACT 7 FORMULA & SMART	EXACT 70 MOBILE TRUCK
AKCESORIA DODATKOWE											
	Drive-On assistant: kamera wspomagająca jazdę umożliwiająca łatwe i prawidłowe ustawienie pojazdu na podnośniku lub w warsztacie bez pomocy asystenta lub lusterek.	8-34100032	1 930,00	O	-	-	-	-	-	-	-
	Zestaw włączający automatyczne śledzenie	8-34900071	1 779,00	O	-	-	-	-	-	-	-
	Drive-On Assistant , z systemem kamer ułatwiającym pozycjonowanie pojazdu na obszarze roboczym.	8-34100019	900,00	-	O	-	-	-	-	-	-
	Zestaw rozdzielacza wideo.	8-61200064	500,00	-	O	O	O	O	O	O	O
	Plastikowe zabezpieczenie szafki.	8-33100032	246,00	O	O	O	O	O	O	-	-

■ = Standard O = Kompatybilne - = NIEkompatybilne

OPCJONALNE AKCESORIA DO GEOMETRII KÓŁ

	Opis	Kod	Cena netto	EXACT PRECISION QUATTRO	EXACT BT X PLUS	EXACT 7000 PLUS	EXACT 700 PLUS	EXACT 70 PLUS	EXACT 7	EXACT 7 FORMULA & SMART	EXACT 70 MOBILE TRUCK
AKCESORIA DODATKOWE											
	Aligner Trolley II: do używania geometrii kół w różnych stanowiskach roboczych lub w trybie przejazdu	8-34900072/90	2 274,00	0	-	-	-	-	-	-	-
	Specjalne wyposażenie do ustawiania VAS.	803254284	4 640,00	0	0	0	0	0	0	0	0
	Poziomica kierownicy.	8-33100050	476,00	0	0	0	0	0	0	0	0
	Zestaw akcesoriów do geometrii, ciężarówki / przyczepy.	803253946	12 035,00	-	-	0	0	0	-	-	0
	Zestaw akcesoriów do geometrii przyczepy.	803254570	6 832,00	-	-	0	0	0	-	-	0
	Połączenie kablowe o długości 16 m od jednostki głównej do czujników CCD. Specjalnie dla ciężarówek - dla EX 7000,700,70 Plus + Ex70 Mobile Truck.	8-33200012	1 026,00	-	-	0	0	0	-	-	0

■ = Standard O = Kompatybilne - = NIEkompatybilne

OPCJONALNE AKCESORIA DO GEOMETRII KÓŁ



	Opis	Kod	Cena netto	EXACT PRECISION QUATTRO	EXACT BT X PLUS	EXACT 7000 PLUS	EXACT 700 PLUS	EXACT 70 PLUS	EXACT 7	EXACT 7 FORMULA & SMART	EXACT 70 MOBILE TRUCK
AKCESORIA DODATKOWE											
	Zestaw czterech kabli awaryjnych (2 kable = 7 m + 2 kable = 10 m) dla EX 7 i EX 7 Formula.	8-33100110	236,00	-	-	-	-	-	0	0	-
	Zestaw czterech kabli awaryjnych (2 kable = 4,5 m + 2 kable = 6 m) do EX 7000,700,70 Plus + Ex70 Mobile Truck.	8-33100143	2 221,00	-	-	0	0	0	-	-	0
	ZESTAW DO PODŁĄCZENIA ELEKTRONICZNYCH OBROTNIC: zawiera 2x 16-metrowe kable połączeniowe do elektronicznych obrotnic.	8-35100076	3 449,00	-	0	-	-	-	-	-	-
	Depresor pedału hamulca.	8-33100081	132,00	0	0	0	0	0	0	0	0
	Uchwyt na kierownicę.	8-33100082	293,00	0	0	0	0	0	0	0	0

■ = Standard

O = Kompatybilne

- = NIEkompatybilne

OPCJONALNE AKCESORIA DO GEOMETRII KÓŁ

				EXACT PRECISION QUATTRO	EXACT BT X PLUS	EXACT 7000 PLUS	EXACT 700 PLUS	EXACT 70 PLUS	EXACT 7	EXACT 7 FORMULA & SMART	EXACT 70 MOBILE TRUCK
	Opis	Kod	Cena netto								
AKCESORIA DODATKOWE											
	Pręt dociskowy do ustawiania Mercedesa.	8-33100049	632,00	0	0	0	0	0	0	0	0
	Przenośna nagrzewnica indukcyjna	8-35100059	19 953,00	0	0	0	0	0	0	0	0

■ = Standard ○ = Kompatybilne - = NIEkompatybilne

OPCJONALNE AKCESORIA DO GEOMETRII KÓŁ



	Opis	Kod	Cena netto	EXACT PRECISION QUATTRO	EXACT BT X PLUS	EXACT 7000 PLUS	EXACT 700 PLUS	EXACT 70 PLUS	EXACT 7	EXACT 7 FORMULA & SMART	EXACT 70 MOBILE TRUCK
OBROTNICE SAMOCHODOWE O WYSOKOŚCI 50 MM											
	Para profesjonalnych samocentrujących się elektronicznych obrotnic samochodowych Wymiary 450x450x50mm - Ø 345 mm - Zakres ± 50 mm - Niskie tarcie < 5 Nm Udźwig 1000 kg	8-33100022	24 711,00	-	-	0	0	0	-	-	0
	Para profesjonalnych obrotnic samochodowych Wymiary 450x450x50 mm Ø 345 mm - Zakres ± 50 mm Niskie tarcie < 5 Nm Udźwig 1000 kg	803261967	16 960,00	-	-	0	0	0	-	-	0
	Zestaw ROC push-mode - profesjonalne obrotnice do łączenia z 803261967 i 8-33100022.	8-33100017	491,00	-	0	0	0	0	0	-	0
	Para ramp do profesjonalnych obrotnic elektronicznych.	8-33100030	599,00	-	-	0	0	0	-	-	0
	Para elektronicznych obrotnic samochodowych z zestawem ROC push-mode Wymiary 400x450x50 mm - Ø 320 mm - zakres ± 40 mm Udźwig 1000 kg	8-33100101	8 733,00	-	-	0	0	0	-	-	0
	Para mechanicznych obrotnic samochodowych z zestawem ROC push-mode Wymiary 400x450x50 mm - Ø 320 mm - zakres ± 40 mm Udźwig 1000 kg	8-33100102	3 623,00	0	0	0	0	0	0	0	0

■ = Standard

O = Kompatybilne

- = NIEkompatybilne

OPCJONALNE AKCESORIA DO GEOMETRII KÓŁ

	Opis	Kod	Cena netto	EXACT PRECISION QUATTRO	EXACT BT X PLUS	EXACT 7000 PLUS	EXACT 700 PLUS	EXACT 70 PLUS	EXACT 7	EXACT 7 FORMULA & SMART	EXACT 70 MOBILE TRUCK
OBROTNICE SAMOCHODOWE O WYSOKOŚCI 50 MM											
	Para ograniczników kół do obrotnic o kodzie 8-33100101 i 8-33100102.	8-33100103	284,00	O	O	O	O	O	O	O	O
	Para obrotnic mechanicznych Wymiary 375x305x50 mm - Ø 310 mm - Zakres ± 35 mm Udźwig 1000 kg	803268866	2 199,00	O	O	O	O	O	O	O	O
	Para podkładek do obrotnic mechanicznych 803268866.	8-33100111	491,00	O	O	O	O	O	O	O	O

■ = Standard

O = Kompatybilne

- = NIEkompatybilne



OPCJONALNE AKCESORIA DO GEOMETRII KÓŁ

	Opis	Kod	Cena netto	EXACT PRECISION QUATTRO	EXACT BT X PLUS	EXACT 7000 PLUS	EXACT 700 PLUS	EXACT 70 PLUS	EXACT 7	EXACT 7 FORMULA & SMART	EXACT 70 MOBILE TRUCK
OBROTNICE SAMOCHODOWE O RÓŻNEJ WYSOKOŚCI I Z PŁYTĄ PRZESUWNĄ											
	Para elektronicznych obrotnic samochodowych Wymiary 400x450x53 mm - Ø 320 mm - Zakres ± 40 mm Udźwig 1000 kg	803252094	10 294,00	-	-	0	0	0	-	-	0
	Mechaniczna obrotnica wysoka do samochodów (z blokadą koła) Wymiary 400x450x53 mm - Ø 320 mm - Zakres ± 40 mm Udźwig 1000 kg	804241069	1 854,00	0	0	0	0	0	0	0	0
	Zestaw ROC push-mode - żelazne obrotnic do łączenia z 804241069, 803252094 i 803227745.	803259570	491,00	0	0	0	0	0	0	0	0
	Obrotnica o wysokim profilu Wymiary 400x450x36 mm - Ø 320 mm - Zakres ± 40 mm Udźwig 1000 kg	803227745	1 643,00	0	0	0	0	0	0	0	0
	Krótka płyta poślizgowa do łączenia z 803227745 Wymiary 835x370x37 mm Udźwig 1000 kg	803227757	1 101,00	0	0	0	0	0	0	0	0
	Obrotnica o niskim profilu Wymiary 400x450x26 mm - Ø 320 mm - Zakres ± 40 mm Udźwig 1000 kg	803229274	1 450,00	0	0	0	0	0	0	0	0

■ = Standard

O = Kompatybilne

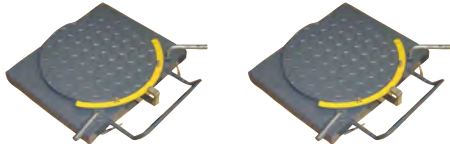
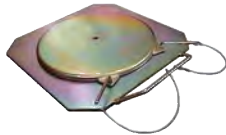
- = NIEkompatybilne

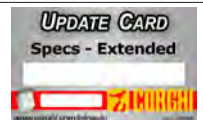
OPCJONALNE AKCESORIA DO GEOMETRII KÓŁ				EXACT PRECISION QUATTRO	EXACT BT X PLUS	EXACT 7000 PLUS	EXACT 700 PLUS	EXACT 70 PLUS	EXACT 7	EXACT 7 FORMULA & SMART	EXACT 70 MOBILE TRUCK
	Opis	Kod	Cena netto								
OBROTNICE SAMOCHODOWE O RÓŻNEJ WYSOKOŚCI I Z PŁYTĄ PRZESUWNĄ											
	Długa płyta poślizgowa Wymiary 1732x535x25 mm Udźwig 1000 kg	803231255	3 166,00	0	0	0	0	0	0	0	0
OBROTNICE DO CIĘŻARÓWEK											
	Para mechanicznych obrotnic do samochodów ciężarowych z podziątką. Wymiary 370x458x66 mm - Ø 370 mm - Corsa ± 50 mm Udźwig 5000 kg	8-33100099	9 142,00	-	-	0	0	0	-	-	0
	Obrotnica do samochodów ciężarowych Wymiary 450x450x24 mm - Ø 365 mm - Zakres ± 45 mm Udźwig 3000 kg	803230950	2 100,00	-	-	0	0	0	-	-	0
ZESTAWY AKTUALIZACJI BANKÓW DANYCH											
	Baza danych ONLINE do ustawiania geometrii kół - karta 10 kredytów do EXACT 60 PLUS, 68, 6800, 7, 70, 700, 7000, BLACKTECH	8-33100043	363,00	0	0	0	0	0	0	0	0
	Aktualizacja bazy danych - EXACT 6800 - 68 - 60 PLUS.	803259796	3 003,00	-	-	-	-	-	-	-	-
	Aktualizacja bazy danych - EXACT 7000 - 700 - 70 - 7 - 7000 Plus II - 700 Plus II - 70 Plus II.	8-33100063	3 003,00	-	-	0	0	0	0	0	0
	Aktualizacja bazy danych - EXACT Blacktech.	8-33100066	3 003,00	-	0	-	-	-	-	-	-
	Karta kredytów do bazy danych dla CAL ONE TOUCH.	8-33100094	2 118,00	-	0	0	0	0	0	0	0

■ = Standard

O = Kompatybilne

- = NIEkompatybilne

URZĄDZENIA DO GEOMETRII Z KAMERAMI 3D

EXACT LINEAR PLUS

PROFESJONALNE URZĄDZENIA DO GEOMETRII KÓŁ DO SAMOCHODÓW OSOBOWYCH I DOSTAWCZYCH Z DWIEMA KAMERAMI

STANDARDOWE AKCESORIA

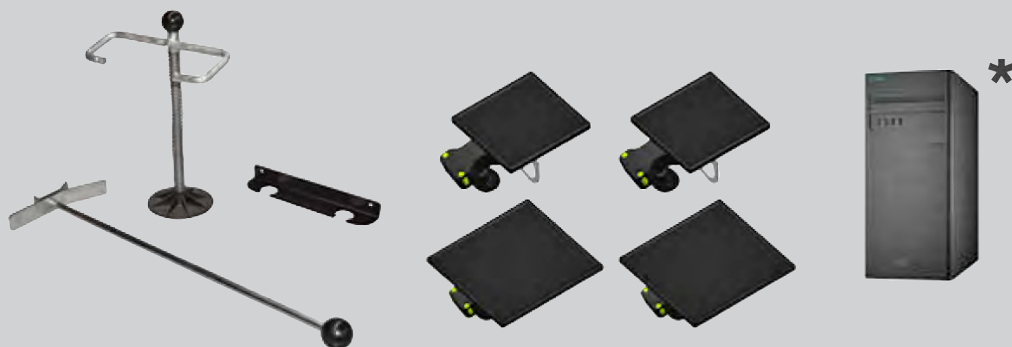

* TYLKO Z WERSJĄ FULL PACK

Kod	Zasilanie	Opis	Cena netto
0-34102101/36 0-34102101/16	115-230V/1PH/50-60Hz	EXACT LINEAR PLUS FULL PACK Dwie 5-megapikselowe kamery cyfrowe do widzenia maszynowego, NOWE CELE Z FILTREM ANTYREFLEKSYJNYM, ODPOWIEDNIE DO KAŻDEJ KLAMRY. Wyposażony w wiązkę pomiarową, kolumnę, komputer, klawiaturę, mysz, 4 cele o wysokiej rozdzielczości, blokadę kierownicy, depresor hamulca, monitor 27". <u>Drukarka, klamry i obrotnice nie wchodzi w skład zestawu.</u>	38 085,00
0-34102301/36 0-34102301/16	115-230V/1PH/50-60Hz	EXACT LINEAR PLUS NO-PC Cechy: Dwa 5-megapikselowe kamery cyfrowe do widzenia maszynowego, NOWE CELE Z FILTREM ANTYREFLEKSYJNYM, ODPOWIEDNIE DO KAŻDEJ KLAMRY. Wyposażony w wiązkę pomiarową, kolumnę, 4 cele o wysokiej rozdzielczości, blokadę kierownicy, depresor hamulca. <u>Wyświetlacz LCD, klamry, komputer, drukarka, klawiatura, mysz i obrotnice nie wchodzi w skład zestawu.</u>	30 675,00
8-34900065/16		Zestaw do dostosowywania, który należy zamówić z sufiksem /36 (kodem kolorystycznym maszyny): oprogramowanie do ustawiania, instrukcje obsługi, elementy do dostosowywania (obowiązkowe)	5 284,00
8-34900075		Zestaw do dostosowywania, który należy zamówić z sufiksem /16 (kodem kolorystycznym maszyny): oprogramowanie do ustawiania, instrukcje obsługi, elementy do dostosowywania (obowiązkowe)	5 284,00

DOSTĘPNE KOLORY: CZERWONY RAL 3002 (/16) I SZARY RAL 9006 (/36)

URZĄDZENIA DO GEOMETRII Z KAMERAMI 3D

EXACT LINEAR PLUS X

PROFESJONALNE URZĄDZENIA DO GEOMETRII KÓŁ DO SAMOCHODÓW OSOBOWYCH I DOSTAWCZYCH Z DWIEMA KAMERAMI DRIVE-THRU

STANDARDOWE AKCESORIA



* TYLKO Z WERSJĄ FULL PACK



Kod	Zasilanie	Opis	Cena netto
0-34102401/16	115-230V/1PH/50-60Hz	EXACT LINEAR PLUS X FULL PACK: Urządzenie do geometrii kół i kontrola wstępna za pomocą dwóch kamer cyfrowych wysokiej rozdzielczości do widzenia maszynowego, odpowiednich do każdej kłamy. Wyposażony w jednostki pomiarowe, szafkę na kółkach, komputer, klawiaturę, mysz, 4 cele wysokiej rozdzielczości z filtrem antyrefleksyjnym, blokadę kierownicy, depresor hamulca. <u>Drukarka, zaciski do kół, obrotnice i słupki boczne nie wchodzi w skład zestawu.</u>	29 753,00
0-34102501/16	115-230V/1PH/50-60Hz	EXACT LINEAR PLUS X NO-PC: Urządzenie do geometrii kół i kontrola wstępna za pomocą dwóch kamer cyfrowych wysokiej rozdzielczości do widzenia maszynowego, odpowiednich do każdej kłamy. Wyposażony w jednostki pomiarowe, szafkę na kółkach, 4 cele wysokiej rozdzielczości z filtrem antyrefleksyjnym, blokadę kierownicy, depresor hamulca. <u>Komputer, klawiatura, mysz, wyświetlacz LCD, drukarka, zaciski do kół, obrotnice i słupki boczne nie wchodzi w skład zestawu.</u>	22 925,00
8-34900082		Zestaw do dostosowywania do zamówienia z EXACT LINEAR PLUS X: oprogramowanie, instrukcje obsługi, elementy do dostosowywania (obowiązkowe)	5 130,00

OBOWIĄZKOWE AKCESORIA DO EXACT LINEAR PLUS X



	Opis	Kod	Cena netto
	ZESTAW NISKICH KOLUMN (1000 mm): do montażu w kanale lub do wstępnej kontroli. OBOWIĄZKOWE (jako alternatywa dla P/N 8-34900081)	8-34900080	2 100,00
	ZESTAW WYSOKICH KOLUMN (2600 mm): do montażu z podnośnikiem. Operacje pomiarowe i regulacyjne na ustalonej wysokości. OBOWIĄZKOWE (jako alternatywa dla P/N 8-34900080)	8-34900081	3 144,00

■ = Standard

O = Kompatybilne

- = NIEkompatybilne

AKCESORIA OPCJONALNE

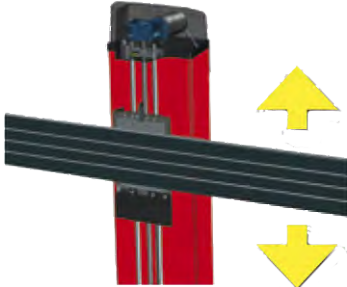

	Opis	Kod	Cena netto	EXACT LINEAR PLUS FP	EXACT LINEAR PLUS NO-PC	EXACT LINEAR FP	EXACT LINEAR B. FP	EXACT LINEAR NO PC	EXACT LINEAR WALL	EXACT LINEAR KIT	EXACT LINEAR PLUS X
 <p>x4 x4</p>	4x 4-punktowe klamry kół 10-21" do samochodów osobowych z przedłużkami do 26"	8-34100022	4 969,00	O	O	-	-	-	-	-	O
 <p>x4</p>	4x 4-punktowe klamry kół 10-21" do samochodów osobowych	8-34100020	4 352,00	O	O	-	-	-	-	-	O
 <p>x4</p>	Zestaw przedłużek do 26" do kodu 8-34100020	8-34100021	923,00	O	O	-	-	-	-	-	O
	Ruchoma belka umożliwia podnoszenie oraz opuszczanie belki z kamerami	8-34900064	6 362,00	O	O	-	-	-	-	-	-

■ = Standard

O = Kompatybilne

- = NIEkompatybilne

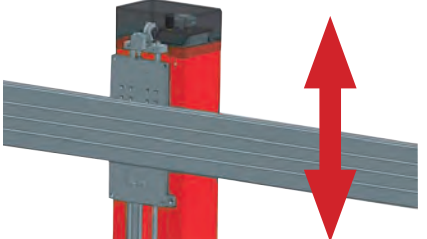
AKCESORIA OPCJONALNE



	Opis	Kod	Cena netto	EXACT LINEAR PLUS FP	EXACT LINEAR PLUS NO-PC	EXACT LINEAR FP	EXACT LINEAR B. FP	EXACT LINEAR NO PC	EXACT LINEAR WALL	EXACT LINEAR KIT	EXACT LINEAR PLUS X
	Śledzenie kamer opcja dostępna wraz z ruchomą belką	8-34900071	1 779,00	O	O	-	-	-	-	-	-
	Ruch kamery Zmotoryzowane urządzenie wiązki do płynnego pozycjonowania kamery „w zasięgu” za pomocą klawiatury (strona w górę/w dół), również podczas procedury ustawiania. Uwaga: Dostępne tylko w wybranych krajach	8-34900020 (220V-1PH-60/50HZ)	5 204,00	-	-	O	O	O	-	O	-
		8-34900038 (110V-1PH-60/50HZ)	5 204,00	-	-	O	O	O	-	O	-
	Para mechanicznych obrotnic samochodowych z zestawem ROC w trybie push (bez blokady koła). Wymiary: 485x435x48,5mm. Udźwig: 1000 kg.	8-34900019	2 725,00	O	O	O	O	O	O	O	O
	Standardowy zestaw trzpieni (4 szt.) na jedną klamrę	8-34900041	697,00	O	O	O	O	O	O	O	-

■ = Standard

O = Kompatybilne

- = NIEkompatybilne

AKCESORIA OPCJONALNE



	Opis	Kod	Cena netto	EXACT LINEAR PLUS FP	EXACT LINEAR PLUS NG-PC	EXACT LINEAR FP	EXACT LINEAR B. FP	EXACT LINEAR NO PC	EXACT LINEAR WALL	EXACT LINEAR KIT	EXACT LINEAR PLUS X
	Szafka na drukarkę	8-34900036/16	1 121,00	O	O	O	O	O	O	O	-
	Wózek do klamr i celów (1 szt.).	8-34900018/16	1 342,00	-	-	O	O	O	O	O	-
	Wózek 2.0 : wózek na klamry i cele	8-34900074/16	1 342,00	O	O	-	-	-	-	-	O

■ = Standard

O = Kompatybilne

- = NIEkompatybilne

AKCESORIA OPCJONALNE





	Opis	Kod	Cena netto	EXACT LINEAR PLUS FP	EXACT LINEAR PLUS No-PC	EXACT LINEAR FP	EXACT LINEAR B. FP	EXACT LINEAR No PC	EXACT LINEAR WALL	EXACT LINEAR KIT	EXACT LINEAR PLUS X
	Aligner Trolley II: do używania geometrii kół w różnych stanowiskach roboczych lub w trybie przejazdu	8-3490072/90	2 274,00	0	0	0	0	0	-	0	-
	Kalibrator 2.0 komplet do kalibracji i konserwacji, odpowiedni tylko dla wersji „A”	8-3490011	5 317,00	0	0	0	0	0	0	0	0
	Pojedynczy cel „B” do kalibracji, odpowiedni tylko dla wersji „B”.	8-3490028	2 983,00	-	-	-	0	-	-	-	-

■ = Standard

O = Kompatybilne

- = NIEkompatybilne

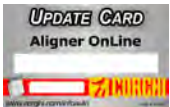
AKCESORIA OPCJONALNE





	Opis	Kod	Cena netto	EXACT LINEAR PLUS FP	EXACT LINEAR PLUS No-PC	EXACT LINEAR FP	EXACT LINEAR B. FP	EXACT LINEAR No PC	EXACT LINEAR WALL	EXACT LINEAR KIT	EXACT LINEAR PLUS X
	Zestaw zdalnego sterowania (z radiem przemysłowym 2,4 GHz)	8-35100060	1 732,00	0	0	0	0	0	0	0	0
	NEXREMOTE Tablet wykorzystywany jest jako zdalna jednostka sterująca graficznym interfejsem użytkownika lub jako dodatkowy przenośny monitor. Można go również wykorzystać do pokazania klientowi w czasie rzeczywistym aktualnego stanu pojazdu.	8-31100001	3 186,00	0	0	0	0	0	0	0	0
	Karta kredytów do bazy danych dla CAL ONE TOUCH.	8-33100094	2 118,00	0	0	0	0	0	0	0	-
	Baza danych ONLINE do ustawiania geometrii kół - karta 10 kredytów.	8-33100043	363,00	0	0	0	0	0	0	0	0
	Zestaw aktywacyjny ROMESS	8-34900039	655,00	0	0	0	0	0	0	0	0
	Aktualizacja bazy danych.	8-34900022	1 822,00	0	0	0	0	0	0	0	0
	Aktywacja bazy danych USA.	8-34900031	321,00	0	0	0	0	0	0	0	0
	Aktualizacja Static helps.	8-34900055	1 407,00	0	0	0	0	0	0	0	0
	Pełny zestaw aktualizacji animacji	8-34900052	2 776,00	0	0	0	0	0	0	0	0

■ = Standard

O = Kompatybilne

- = NIEkompatybilne

AKCESORIA OPCJONALNE





	Opis	Kod	Cena netto	EXACT LINEAR PLUS FP	EXACT LINEAR PLUS No-PC	EXACT LINEAR FP	EXACT LINEAR B. FP	EXACT LINEAR No PC	EXACT LINEAR WALL	EXACT LINEAR KIT	EXACT LINEAR PLUS X
	Drive-On Assistant , z systemem kamer ułatwiającym pozycjonowanie pojazdu na obszarze roboczym.	8-34900015	900,00	O	O	O	O	O	-	O	-
SMART ROC	Włączenie funkcji SMART-ROC OBOWIĄZKOWE W PRZYPADKU STOSOWANIA SZYBKICH ZACISKÓW CLAMPONTYRE	8-34100048	4 705,00	O	O	-	-	-	-	-	O
	ClampOnTyre : Szybka, samocentrująca, ergonomiczna. Klamra bezkontaktowa. Dołączone szczęki umożliwiają chwytanie kół o średnicy od 19" do 32". W zestawie ochrona nadkoli. Kod zawiera jeden zacisk. Wymagana funkcja SMART-ROC	8-33100189	4 400,00	O	-	-	-	-	-	-	-
	Bardzo lekka karbonowa klamra 4-punktowa od 10" do 26" dla samochodów osobowych	8-33100159	2 725,00	O	O	-	-	-	-	-	-
	Przedłużenie 4" plus adapter do ciężarówki dla jednej klamry.	8-33100100	1 469,00	O	O	-	-	-	-	-	-

■ = Standard

O = Kompatybilne

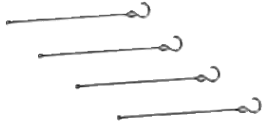
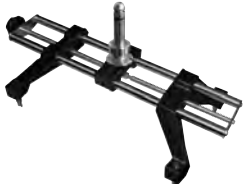
- = NIEkompatybilne

AKCESORIA OPCJONALNE



	Opis	Kod	Cena netto	EXACT LINEAR PLUS FP	EXACT LINEAR PLUS No-PC	EXACT LINEAR FP	EXACT LINEAR B. FP	EXACT LINEAR No-PC	EXACT LINEAR WALL	EXACT LINEAR KIT	EXACT LINEAR PLUS X
	Zestaw 4 elastycznych linek do wszystkich typów klamr	803261239	396,00	O	O	-	-	-	-	-	-
	Klamra 10" do 21" do samochodów	8-33100130	1 577,00	O	O	-	-	-	-	-	-
	Klamra do samochodów BMW i MERCEDES	8-33100041	3 844,00	O	O	-	-	-	-	-	-
	Zestaw 4 dwuprofilowych trzpieni do klamr samochodowych.	8-33100039	716,00	O	O	-	-	-	-	-	-
 x4	Podwójne trzpienie SCC (zestaw 4 szt.).	8-33120000	480,00	O	O	-	-	-	-	-	-
	Zestaw 4 dwuprofilowych trzpieni powlekanych żywicą do klamr kół kodzie 8-34100020 i 8-34100022. Jeden zestaw na jedną klamrę.	8-33120001	923,00	O	O	O	O	O	O	O	O

■ = Standard

O = Kompatybilne

- = NIEkompatybilne

AKCESORIA OPCJONALNE



	Opis	Kod	Cena netto	EXACT LINEAR PLUS FP	EXACT LINEAR PLUS NO-PC	EXACT LINEAR FP	EXACT LINEAR B. FP	EXACT LINEAR NO PC	EXACT LINEAR WALL	EXACT LINEAR KIT	EXACT LINEAR PLUS X
	Zestaw 4 dwuprofilowych powlekanych trzpieni do klamr o kodzie 8-33100159 i 8-33100130. Jeden zestaw na jeden zacisk.	8-33120002	923,00	O	O	-	-	-	-	-	-
	Zestaw 4 dwuprofilowych powlekanych trzpieni SSC do klamr o kodzie 8-33100159 i 8-33100130. Jeden zestaw na jeden zacisk.	8-33120003	923,00	O	O	-	-	-	-	-	-
	Zestaw 12 przedłużeń kołków o długości 58 mm do szybkich klamr.	803284947	42,00	O	O	-	-	-	-	-	-
	Zestaw trzech przedłużeń 28" do szybkich klamr.	8-33100026	1 558,00	O	O	-	-	-	-	-	-
	Zestaw 12 długich kołków (57 mm) do szybkich klamr.	803284945	273,00	O	O	-	-	-	-	-	-

■ = Standard

O = Kompatybilne

- = NIEkompatybilne

AKCESORIA OPCJONALNE



	Opis	Kod	Cena netto	EXACT LINEAR PLUS FP	EXACT LINEAR PLUS No-PC	EXACT LINEAR FP	EXACT LINEAR B. FP	EXACT LINEAR No PC	EXACT LINEAR WALL	EXACT LINEAR KIT	EXACT LINEAR PLUS X
	32" monitor LCD.	8-31600016	4 089,00	O	O	-	-	-	-	-	-
	27" monitor LCD.	8-34120000	2 572,00	O	O	O	O	O	O	O	O
	Panoramiczny monitor 22"	8-21100234	1 407,00	O	O	O	O	O	O	O	O

■ = Standard

O = Kompatybilne

- = NIEkompatybilne

AKCESORIA OPCJONALNE

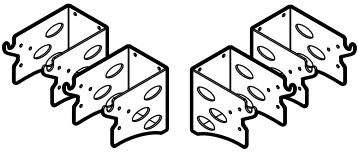

	Opis	Kod	Cena netto	EXACT LINEAR PLUS FP	EXACT LINEAR PLUS No-PC	EXACT LINEAR FP	EXACT LINEAR B. FP	EXACT LINEAR No PC	EXACT LINEAR WALL	EXACT LINEAR KIT	EXACT LINEAR PLUS X
	Panoramiczny monitor 19"	8-21100235	1 059,00	0	0	0	0	0	0	0	0
	Kolorowa drukarka atramentowa.	8-21120005	711,00	0	0	0	0	0	0	0	0
	Kolorowa drukarka atramentowa.	8-34900079	749,00	0	0	0	0	0	0	0	0
	4-punktowe uchwyty na klamry do montażu na ścianie (4 szt.).	8-31600017	495,00	0	0	0	0	0	0	0	0

■ = Standard

O = Kompatybilne

- = NIEkompatybilne

AKCESORIA OPCJONALNE

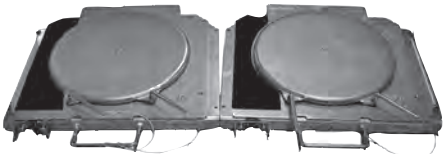
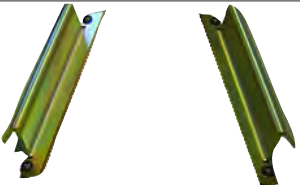



	Opis	Kod	Cena netto	EXACT LINEAR PLUS FP	EXACT LINEAR PLUS No-PC	EXACT LINEAR FP	EXACT LINEAR B. FP	EXACT LINEAR No PC	EXACT LINEAR WALL	EXACT LINEAR KIT	EXACT LINEAR PLUS X
	Przenośna nagrzewnica indukcyjna	8-35100059	19 953,00	0	0	0	0	0	0	0	0
	Para obrotnic mechanicznych Wymiary 375x305x50 mm - Ø 310 mm - Zakres ± 35 mm Udźwig 1000 kg	803268866	2 199,00	0	0	-	-	-	-	-	-
	Para podkładek do obrotnic mechanicznych 803268866.	8-33100111	491,00	0	0	-	-	-	-	-	-
	Para mechanicznych obrotnic samochodowych z zestawem ROC push-mode Wymiary 400x450x50 mm - Ø 320 mm - zakres ± 40 mm Udźwig 1.000 kg	8-33100102	3 623,00	0	0	-	-	-	-	-	0
	Para ograniczników kół do platform o kodzie 8-33100101 i 8-33100102.	8-33100103	284,00	0	0	-	-	-	-	-	0

■ = Standard

O = Kompatybilne

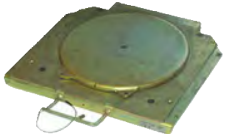
- = NIEkompatybilne

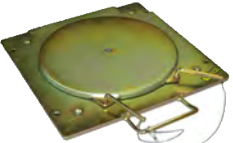
AKCESORIA OPCJONALNE

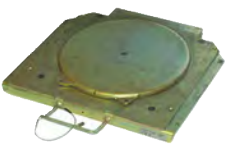
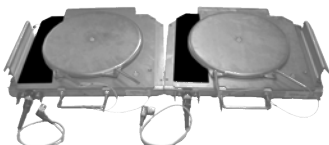

	Opis	Kod	Cena netto	EXACT LINEAR PLUS FP	EXACT LINEAR PLUS NO-PC	EXACT LINEAR FP	EXACT LINEAR B. FP	EXACT LINEAR NO PC	EXACT LINEAR WALL	EXACT LINEAR KIT	EXACT LINEAR PLUS X
	Obrotnica o wysokim profilu Wymiary 400x450x36 mm - Ø 320 mm - Zakres ± 40 mm Udźwig 1000 kg	803227745	1 643,00	O	O	-	-	-	-	-	-
	Krótką płyta poślizgowa do łączenia z 803227745 Wymiary 835x370x37 mm Udźwig 1000 kg	803227757	1 101,00	O	O	-	-	-	-	-	-
	Obrotnica o niskim profilu Wymiary 400x450x26 mm - Ø 320 mm - Zakres ± 40 mm Udźwig 1000 kg	803229274	1 450,00	O	O	-	-	-	-	-	-
	Długa płyta poślizgowa Wymiary 1732x535x25 mm Udźwig 1000 kg	803231255	3 166,00	O	O	-	-	-	-	-	-
	Mechaniczna obrotnica wysoka do samochodów (z blokadą koła) Wymiary 400x450x53 mm - Ø 320 mm - Zakres ± 40 mm Udźwig 1000 kg	804241069	1 854,00	O	O	-	-	-	-	-	-
	Zestaw ROC push-mode - żelazne obrotnice do łączenia z 803261967 i 8-33100022.	803259570	491,00	O	O	-	-	-	-	-	-

■ = Standard

O = Kompatybilne

- = NIEkompatybilne

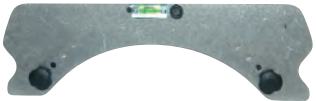
AKCESORIA OPCJONALNE

	Opis	Kod	Cena netto	EXACT LINEAR PLUS FP	EXACT LINEAR PLUS NO-PC	EXACT LINEAR FP	EXACT LINEAR B. FP	EXACT LINEAR NO PC	EXACT LINEAR WALL	EXACT LINEAR KIT	EXACT LINEAR PLUS X
	Poziomica kierownicy.	8-33100050	476,00	O	O	O	O	O	O	O	
	Pręt dociskowy do ustawiania Mercedes.	8-33100049	632,00	O	O	-	-	-	-	-	
	Specjalne wyposażenie do ustawiania VAS .	803254284	4 640,00	O	O	-	-	-	-	-	

■ = Standard

O = Kompatybilne

- = NIEkompatybilne



Saminwest Janusz Sobik
ul. Rybnicka 77a, 44-285 rzuchów
tel.: 32-430-10-62
saminwest@saminwest.com
www.corghi.pl

