



**SAM**  
inwest

-15%



# PODNOŚNIKI NOŻYCOWE

**CENNIK 02.2023**

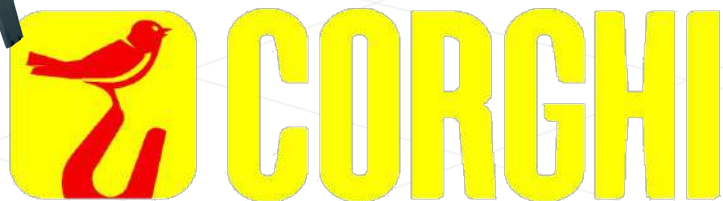

**PIERWSZY AUTORYZOWANY DYSTRYBUTOR I  
PRZEDSTAWICIEL MARKI CORGHI W POLSCE**

Wersja  
PL

## O MARCE

CORGHI (1954) jest największym producentem sprzętu do obsługi kół. Obecna gama oferowanych produktów zawiera montażownice automatyczne, wyważarki do kół, urządzenia do ustawiania geometrii kół, podnośniki, linie diagnostyczne, inny sprzęt diagnostyczny oraz urządzenia dodatkowe. Wraz z partnerami, Corghi posiada największą na świecie sieć dystrybucji sprzętu do obsługi samochodów. Swoim zasięgiem obejmuje 137 krajów, posiada ponadto swe filie w Niemczech, Meksyku i Chinach, a w 2009 roku została otwarta filia w Stanach Zjednoczonych. Od roku 2018 zmieniono nazwę firmy na Nexion SPA. Marka Corghi i siedziba pozostała bez zmian.

## MISJA FIRMY

Klienci są najważniejsi – naszym najważniejszym priorytetem jest zadowolenie klienta z jakości, dystrybucji i innowacyjności produktów.

Całościowe i kompleksowe rozwiązania we wszystkim co robimy – jest kluczem do budowania silnych relacji partnerskich ze współpracownikami, klientami, dostawcami a naszą firmą.

Ciągłe udoskonalanie – jest bardzo ważnym aspektem naszej działalności.

Innowacyjność dla rozwoju – kreatywne i całościowe rozwiązania prowadzą nas do rozwoju.

Najlepsze talenty dla zespołu – nasza kadra jest wysoko wykwalifikowana, kreatywna, przedsiębiorcza i wie jak osiągnąć najlepsze efekty.

## INNOWACYJNOŚĆ

Corghi może także poszczycić się nagrodami za innowacyjność technologiczną w swoim sektorze, przyznanymi przez niezależne organizacje certyfikujące i doceniające ciągłe starania i wysiłki w osiągnięciu rezultatów w innowacyjności. Innowacyjności, która pozwala specjalistom z branży oponiarskiej oraz branży automechaniki na pełny profesjonalizm w swej dziedzinie w odpowiedzi na wszelkie nowinki techniczne związane z projektowaniem samochodów i opon.

## CENNIK

Producent zastrzega sobie prawo do zmiany parametrów swoich produktów w dowolnym czasie. Informacje zawarte w niniejszym cenniku nie są prawnie wiążące i nie stanowią oferty handlowej, w tym w rozumieniu art. 66 § 1 Kodeksu cywilnego. Zdjęcia mają charakter poglądowy i mogą różnić się od oryginału. Kopiowanie oraz jakiegokolwiek modyfikowane zabronione. Cennik ważny od 01.02.2023 aż do ukazania się nowej wersji.

*Gwarantujemy najlepsze ceny Marki  
CORGHI w kraju. Wysokie rabaty  
dla każdego klienta na maszyny  
najwyższej jakości.  
Znajdź lepszą ofertę na  
rynku a sprostamy każdej*

*Ceny podane w niniejszym cenniku są  
cenami katalogowymi netto bez rabatu. Standardowy  
rabat to **-15%** odliczany od cen katalogowych netto.*

*Skontaktuj się z nami aby otrzymać coś  
więcej i dowiedzieć się o naszych promocjach*

**Tel. 601 555 541**



# SPIS TREŚCI

*Kliknij na produkt, lub stronę, aby się na nią przenieść.*

## PODNOŚNIKI NOŻYCOWE PODKOŁOWE

ERCO XT6500	5
ERCO XT5000	7
Akcesoria	10
ERCO X5000 z podnośnikiem podprogowym	17
ERCO X5000 bez podnośnika podprogowego	22
Akcesoria	24
ERCO X4300	29
Akcesoria	33

## PODPROGOWE PODNOŚNIKI NOŻYCOWE

ERCO 351 T	39
ERCO 401 T	39
Akcesoria	40
ERCO 630-635-640	42
Akcesoria	48

## PODPROGOWE PODNOŚNIKI NOŻYCOWE

ERCO 500 - ERCO 505	50
Akcesoria	54

## ERCO XT6500



6500  

Kod	Zasilanie	Opis	Cena netto
0-42110900/15	400-230V / 3P <sub>H</sub> / 50-60Hz	ERCO XT6500 CT LT	126.170,00
0-42110800/15	400-230V / 3P <sub>H</sub> / 50-60Hz	ERCO XT6500 CT LT PT8	148.376,00
0-42111800/15	400-230V / 3P <sub>H</sub> / 50-60Hz	ERCO XT6500 LT	112.283,00
ZABIEG ANTYUTLENIAJĄCY Z KATAFOREZĄ (W CELU UZYSKANIA DALSZYCH INFORMACJI SKONTAKTUJ SIĘ Z DZIAŁEM SPRZEDAŻY)			16.165,00
DOPŁATA ZA KOLORY SPECJALNE			2.695,00

CT - rampy do geometrii  
 LT - podnośnik podprogowy  
 PT8 - szarpak ośmiokierunkowy

# PODNOŚNIKI NOŻYCOWE PODKOŁOWE - PARAMETRY

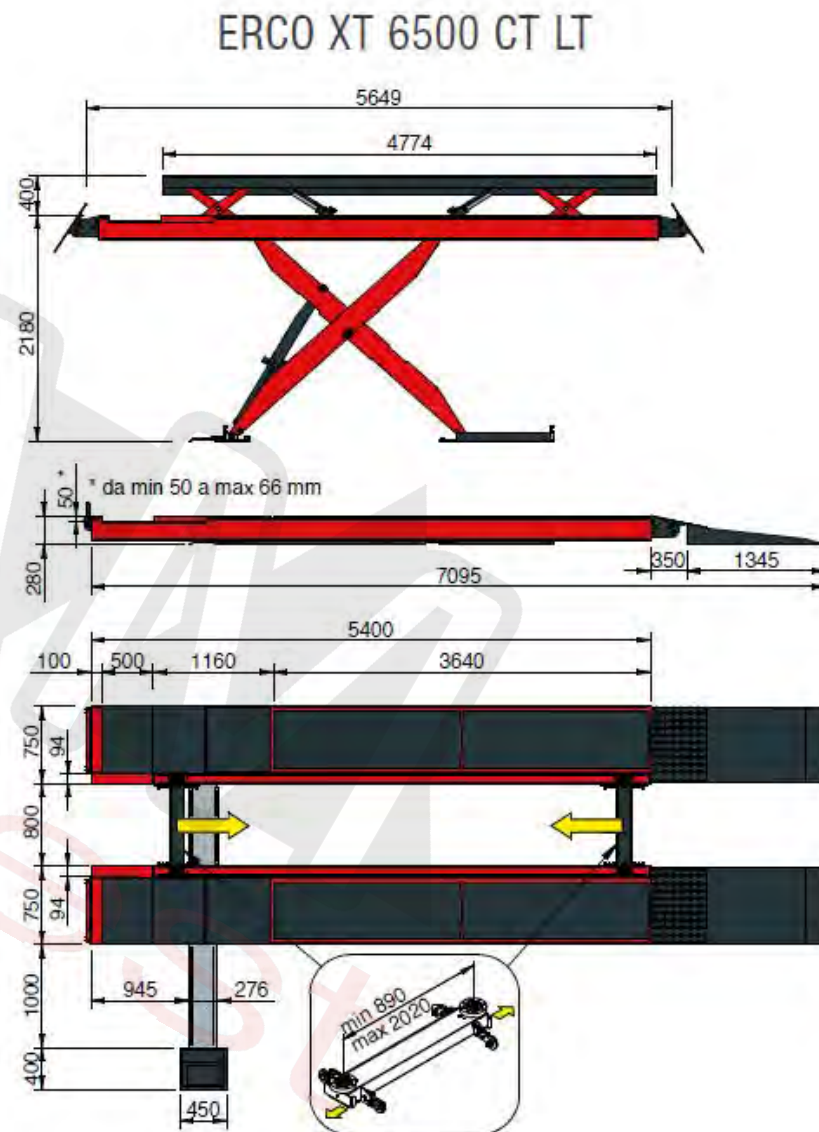
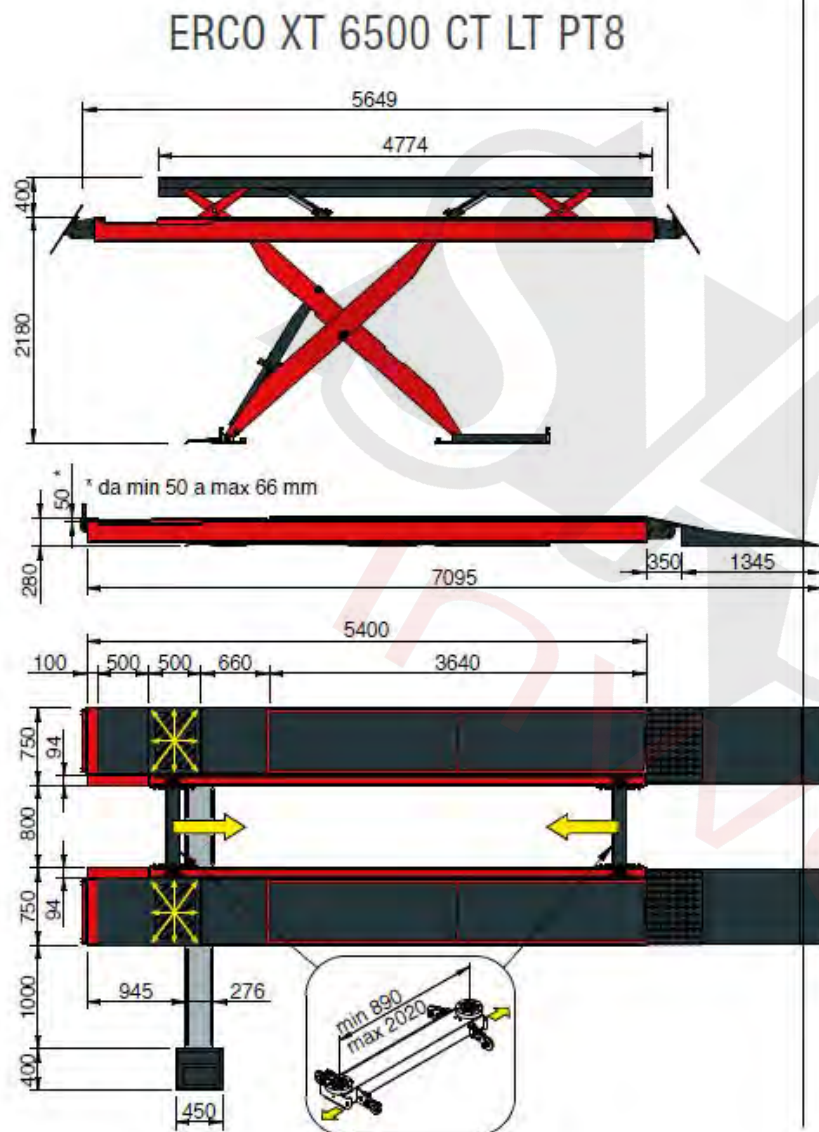

**ERCO XT5000**



Kod	Zasilanie	Opis	Cena netto
0-42111000/15	400-230V / 3P <sub>H</sub> / 50-60Hz	ERCO XT5000 CT LT	116.084,00
ZABIEG ANTYUTLENIAJĄCY Z KATAFOREZĄ (W CELU UZYSKANIA DAJSZYCH INFORMACJI SKONTAKUJ SIĘ Z DZIAŁEM SPRZEDAŻY)			13.137,00
DOPŁATA ZA KOLORY SPECJALNE			2.696,00

CT - rampy do geometrii  
 LT - podnośnik podprogowy

# PODNOŚNIKI NOŻYCOWE PODKOŁOWE - PARAMETRY

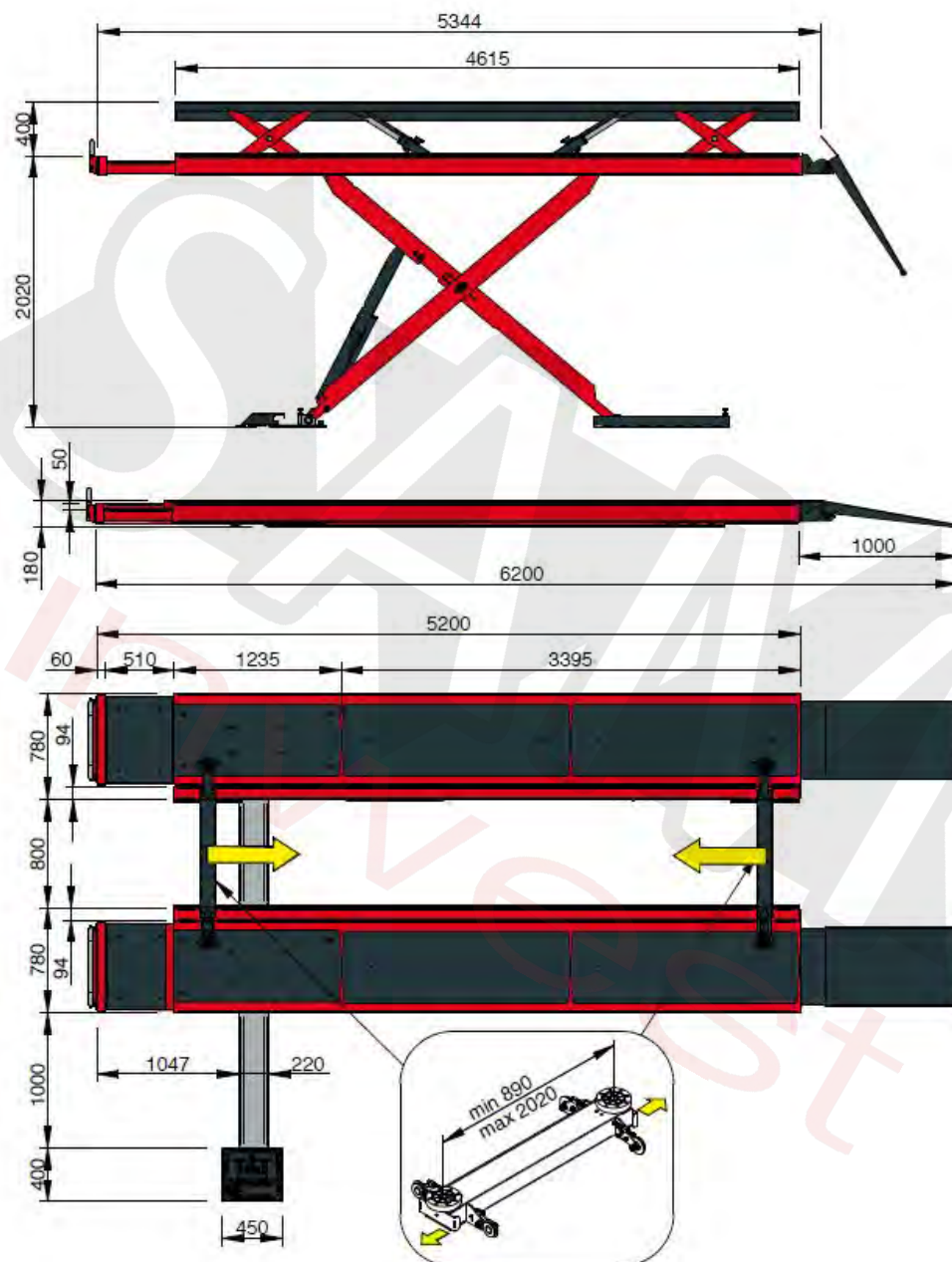



## KONFIGURACJA INSTALACJI - XT 6500 -

		MONTAŻ W POSADZCE		MONTAŻ NA POSADZCE			
		A	B	C	D	E	F
		FLAPY I BLOKADA	RAMPY DRIVE-THRU	RAMPY PODŁOGOWE	RAMPY WISZĄCE	PODŁOGOWE RAMPY DRIVE-THRU	WISZĄCE RAMPY DRIVE-THRU
Opis akcesoriów		ILOŚĆ	ILOŚĆ	ILOŚĆ	ILOŚĆ	ILOŚĆ	ILOŚĆ
8-42120012	RAMPY PODŁOGOWE L = 1430 MM			1		2	
8-42120010	FLAPY (2 szt.)	1	2	1		2	
8-42120011	BLOKADA PRZEDNICH KÓŁ (2 szt.)	1		1	1		
8-42120018	MONTAŻ NA POSADZCE			1	1	1	1
8-42120019	MONTAŻ W POSADZCE	1	1				
8-42120013	RAMPY WISZĄCE (2 szt.)				1		2

## KONFIGURACJA INSTALACJI - XT 5000 -

		MONTAŻ W POSADZCE		MONTAŻ NA POSADZCE	
		A	B	D	F
		FLAPY I BLOKADA	RAMPY DRIVE-THRU	RAMPY WISZĄCE	WISZĄCE RAMPY DRIVE-THRU
Opis akcesoriów		ILOŚĆ	ILOŚĆ	ILOŚĆ	ILOŚĆ
8-42120002	RAMPY WISZĄCE (2 szt.)			1	2
8-42120000	FLAPY (2 szt.)	1	2		
8-42120001	BLOKADA PRZEDNICH KÓŁ (2 szt.)	1		1	
8-42120020	MONTAŻ NA POSADZCE			1	1
8-42120021	MONTAŻ W POSADZCE	1	1		

## AKCESORIA OBOWIĄZKOWE - XT6500 - XT5000

AKCESORIA OBOWIĄZKOWE - XT6500 - XT5000				Erco XT6500 CT LT	Erco XT6500 CT LT PT8	Erco XT5000 CT LT
	Opis	Kod	Cena netto			
	Flapy (2 szt.)	8-42120010	1.581,00	○	○	-
	Blokada przednich kół (2 szt.)	8-42120011	1.065,00	○	○	-
	Rampy podłogowe L=1430 mm	8-42120012	1.677,00	○	○	-

■ = Standard

○ = Kompatybilne

- = NIEkompatybilne

## AKCESORIA OBOWIĄZKOWE - XT6500 - XT5000

AKCESORIA OBOWIĄZKOWE - XT6500 - XT5000				Erco XT6500 CT LT	Erco XT6500 CT LT PT8	Erco XT5000 CT LT
	Opis	Kod	Cena netto			
	Zestaw do montażu <u>na</u> posadzce	8-42120018	508,00	○	○	-
	Zestaw do montażu <u>w</u> posadzce	8-42120019	229,00	○	○	-
	Flapy (2 szt.)	8-42120000	1.581,00	-	-	○

■ = Standard

○ = Kompatybilne

- = NIEkompatybilne

## AKCESORIA OBOWIĄZKOWE - XT6500 - XT5000

AKCESORIA OBOWIĄZKOWE - XT6500 - XT5000				ERCO XT6500 CT LT	ERCO XT6500 CT LT PT8	ERCO XT5000 CT LT
	Opis	Kod	Cena netto			
	Blokada przednich kół (2 szt.)	8-42120001	1.065,00	-	-	○
	Rampy wiszące (2 szt.)	8-42120002	3.897,00	-	-	○
	Zestaw do montażu <u>na</u> posadzce	8-42120020	508,00	-	-	○

■ = Standard

○ = Kompatybilne

- = NIEkompatybilne

## AKCESORIA OBOWIĄZKOWE - XT6500 - XT5000

	Opis	Kod	Cena netto	Erco XT6500 CT LT	Erco XT6500 CT LT PT8	Erco XT5000 CT LT
	Zestaw do montażu w posadzce	8-42120021	229,00	-	-	○

## AKCESORIA OPCJONALNE - XT6500 - XT5000

	Opis	Kod	Cena netto	Erco XT6500 CT LT	Erco XT6500 CT LT PT8	Erco XT5000 CT LT
	Rampy wiszące (2 szt.) L=1800 mm	8-42120013	3.897,00	○	○	-

■ = Standard

○ = Kompatybilne

- = NIEkompatybilne

## AKCESORIA OPCJONALNE - XT6500 - XT5000

AKCESORIA OPCJONALNE - XT6500 - XT5000				ERco XT6500 CT LT	ERco XT6500 CT LT PT8	ERco XT5000 CT LT
	Opis	Kod	Cena netto			
	Zestaw do ochrony węży.	8-42120014	151,00	○	○	-
	Zestaw kątowników ochronnych do węży.	8-42120015	243,00	○	○	-
	Zestaw oświetlenia (4 diody).	8-42120003	2.371,00	○	○	○
	Zestaw węży, L = 1 m (HC1-T)	8-42120004	1.161,00	○	-	○
	Zestaw węży, L = 2 m (HC2-T)	8-42120006	1.476,00	○	-	○
	Zestaw węży, L = 1 m	8-42120026	1.348,00	-	○	-
	Zestaw węży, L = 2 m	8-42120027	1.801,00	-	○	-

■ = Standard

○ = Kompatybilne

- = NIEkompatybilne

## AKCESORIA OPCJONALNE - XT6500 - XT5000

AKCESORIA OPCJONALNE - XT6500 - XT5000				Erco XT6500 CT LT	Erco XT6500 CT LT PT8	Erco XT5000 CT LT
	Opis	Kod	Cena netto			
	Zestaw 4 przedłużek do podkładek (H=80 mm).	8-43300014	1.248,00	○	○	○
	Zestaw 4 przedłużek do podkładek (H=140m).	8-43300015	2.431,00	○	○	○
	Zestaw 4 przedłużek do podkładek (H=35).	8-43300021	623,00	○	○	○
	Belki wspomagające (4 szt.).	8-42120007	2.458,00	○	○	○

■ = Standard

○ = Kompatybilne

- = NIEkompatybilne

## AKCESORIA OPCJONALNE - XT6500 - XT5000

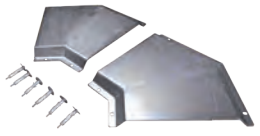
AKCESORIA OPCJONALNE - XT6500 - XT5000				Erco XT6500 CT LT	Erco XT6500 CT LT PT8	Erco XT5000 CT LT
	Opis	Kod	Cena netto			
	Zestaw do ochrony węży.	8-42120008	151,00	-	-	○
	Zestaw kątowników ochronnych do węży.	8-42120009	243,00	-	-	○

■ = Standard

○ = Kompatybilne

- = NIEkompatybilne



## PODNOŚNIKI NOŻYCOWE PODKOŁOWE

### ERCO X5000 z podnośnikiem podprogowym



Kod	Zasilanie	Opis	Cena netto
0-42108900/15	400-230V / 3P <sub>H</sub> / 50-60Hz	ERCO X5000 LT	93.570,00
0-42109100/15	400-230V / 3P <sub>H</sub> / 50-60Hz	ERCO X5000 LT PT2	109.164,00
0-42109110/15	400V / 3P <sub>H</sub> / 50Hz	ERCO X5000 LT PT2 FAST	110.735,00
0-42109150/15	400-230V / 3P <sub>H</sub> / 50-60Hz	ERCO X5000 LT PT6	112.768,00
0-42109160/15	400V / 3P <sub>H</sub> / 50Hz	ERCO X5000 LT PT6 FAST	114.362,00
0-42109170/15	400V / 3P <sub>H</sub> / 50Hz	ERCO X5000 LT PT6 WI FAST	118.011,00
0-42110000/15	400-230V / 3P <sub>H</sub> / 50-60Hz	ERCO X5000 CT LT	103.861,00
0-42105500/15	400-230V / 3P <sub>H</sub> / 50-60Hz	ERCO X5000 CT LT PT2	118.532,00
0-42105600/15	400-230V / 3P <sub>H</sub> / 50-60Hz	ERCO X5000 CT LT PT2 FAST	121.017,00
0-42110150/15	400-230V / 3P <sub>H</sub> / 50-60Hz	ERCO X5000 CT LT PT6	122.268,00
0-42110160/15	400V / 3P <sub>H</sub> / 50Hz	ERCO X5000 CT LT PT6 FAST	124.452,00
0-42106870/15	400V / 3P <sub>H</sub> / 50Hz	ERCO X5000 CT LT PT6 WI FAST	127.846,00
ZABIEG ANTYUTLENIAJĄCY Z KATAFOREZĄ (W CELU UZYSKANIA DALSZYCH INFORMACJI SKONTAKTUJ SIĘ Z DZIAŁEM SPRZEDAŻY)			13.137,00
DOPLATA ZA KOLORY SPECJALNE			2.696,00

CT - rampy do geometrii  
 LT - podnośnik podprogowy  
 PTx - szarpak x-kierunkowy  
 FAST - szybkie opuszczanie ramp  
 WI - zdalna obsługa szarpaków

# PODNOŚNIKI NOŻYCOWE PODKOŁOWE - PARAMETRY

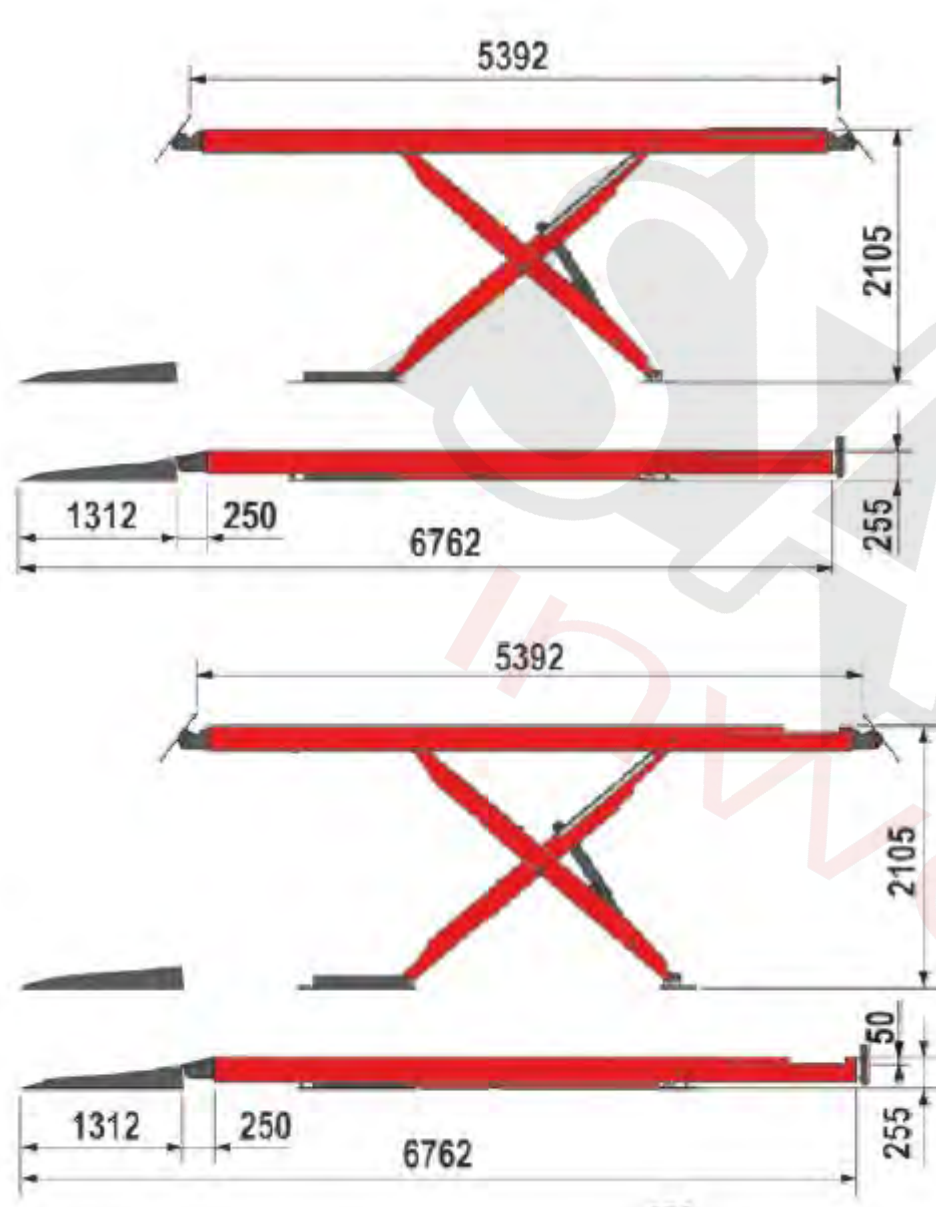

ERGO X5000

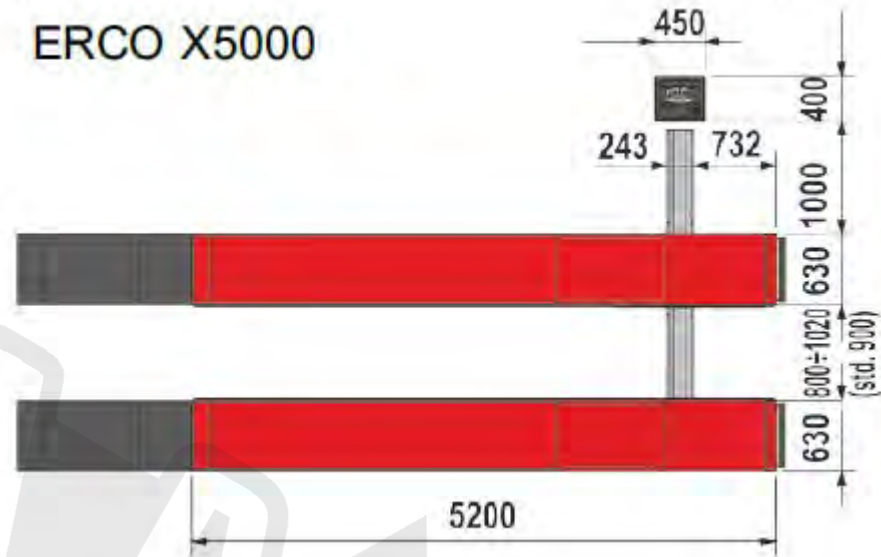

ERGO X5000 CT

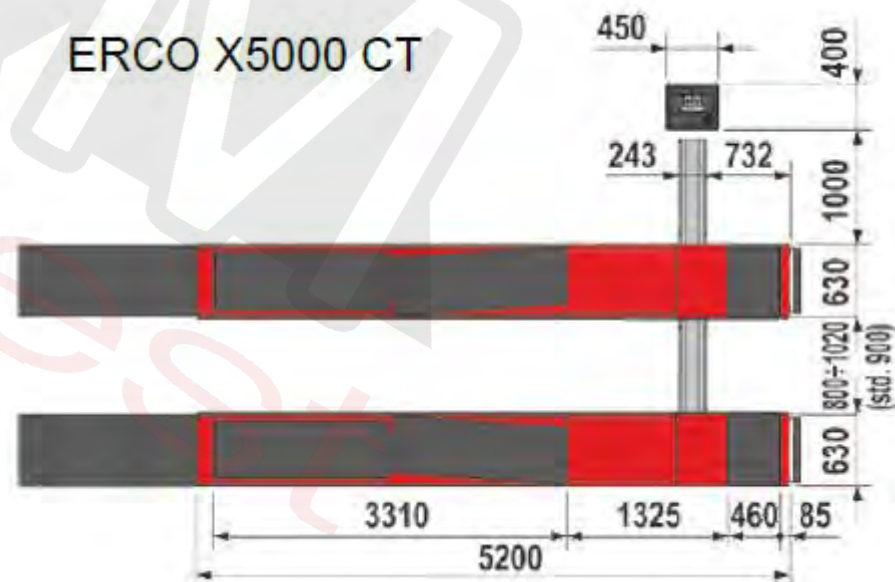

# PODNOŚNIKI NOŻYCOWE PODKOŁOWE - PARAMETRY

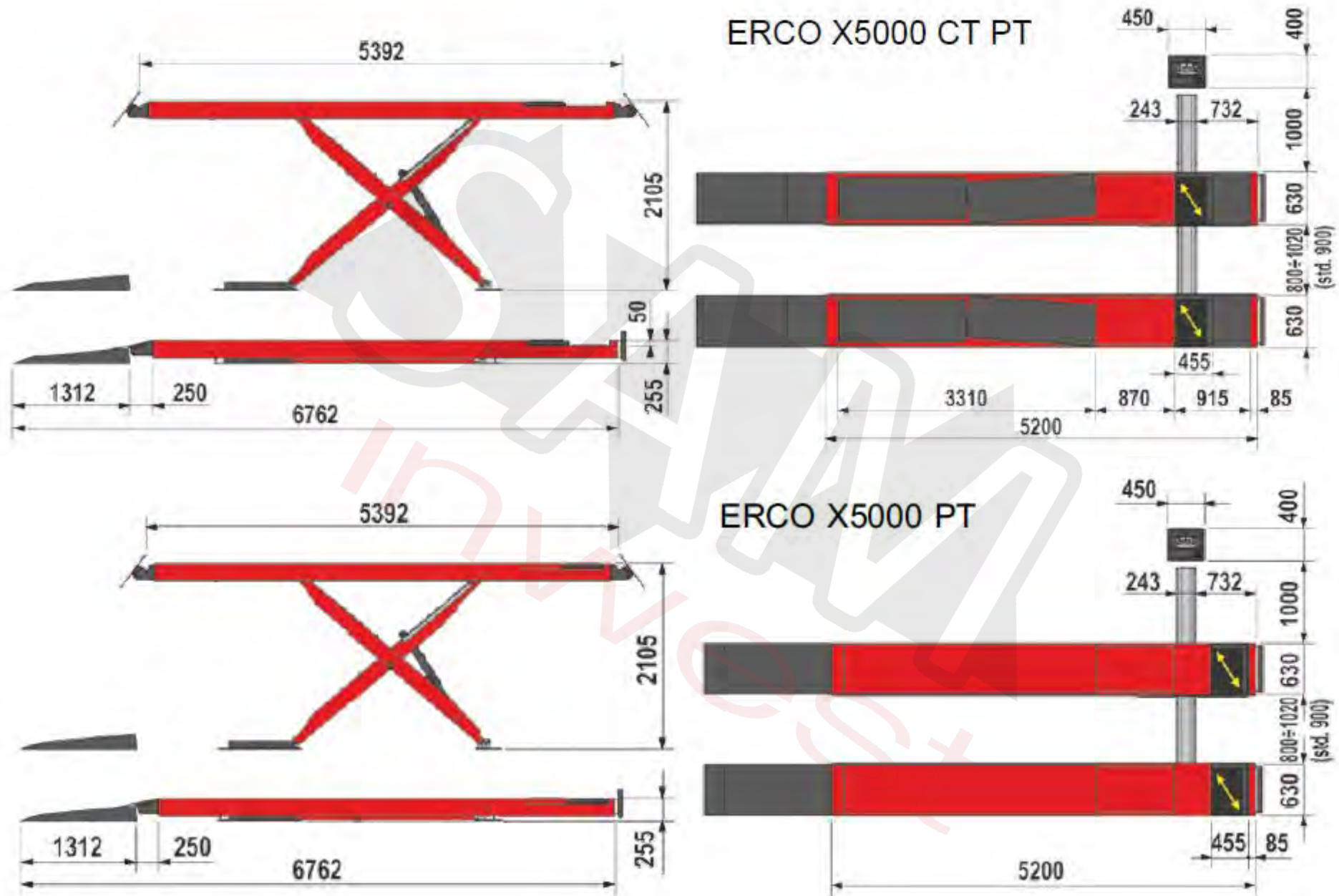

# PODNOŚNIKI NOŻYCOWE PODKOŁOWE - PARAMETRY

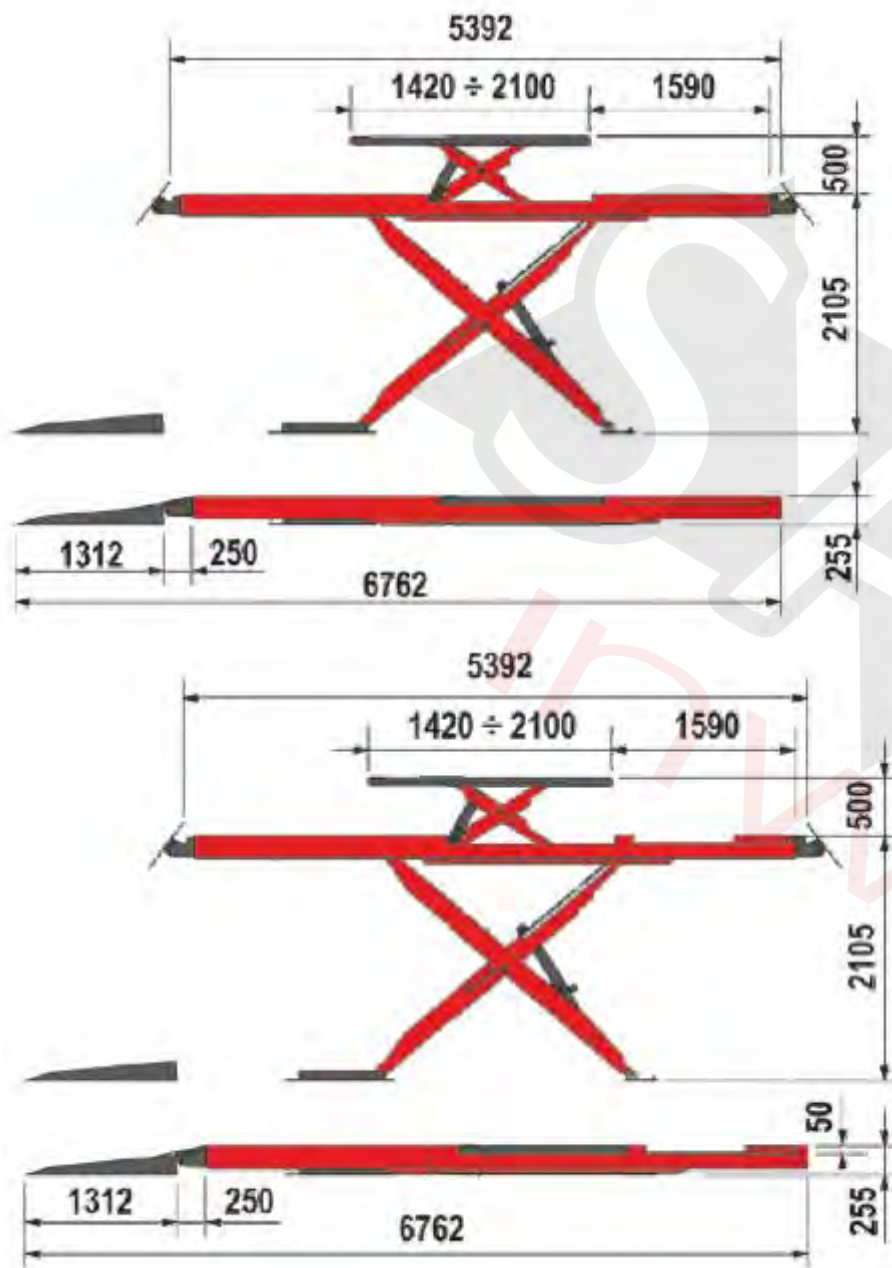

## ERCO X5000 LT

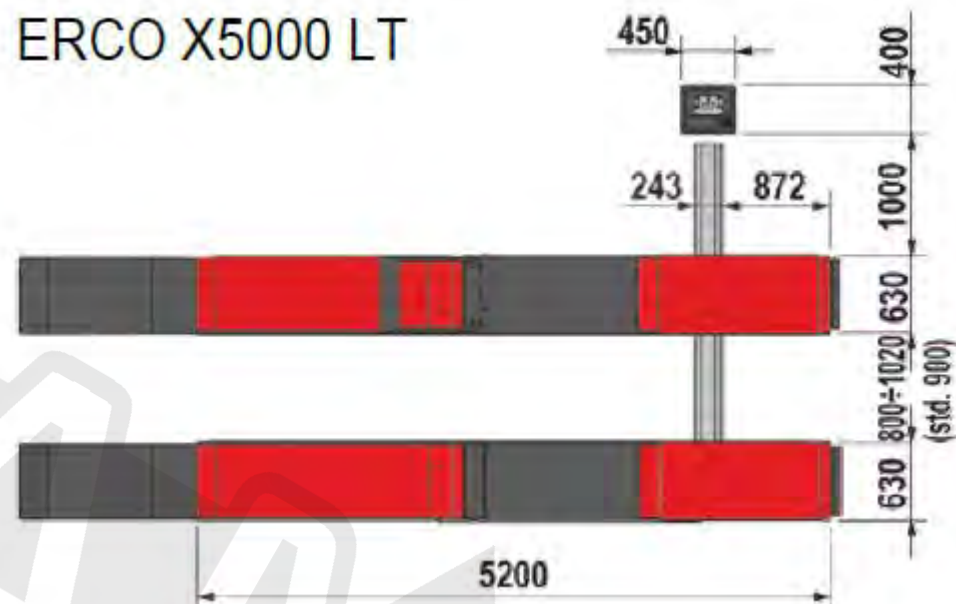

## ERCO X5000 CT LT

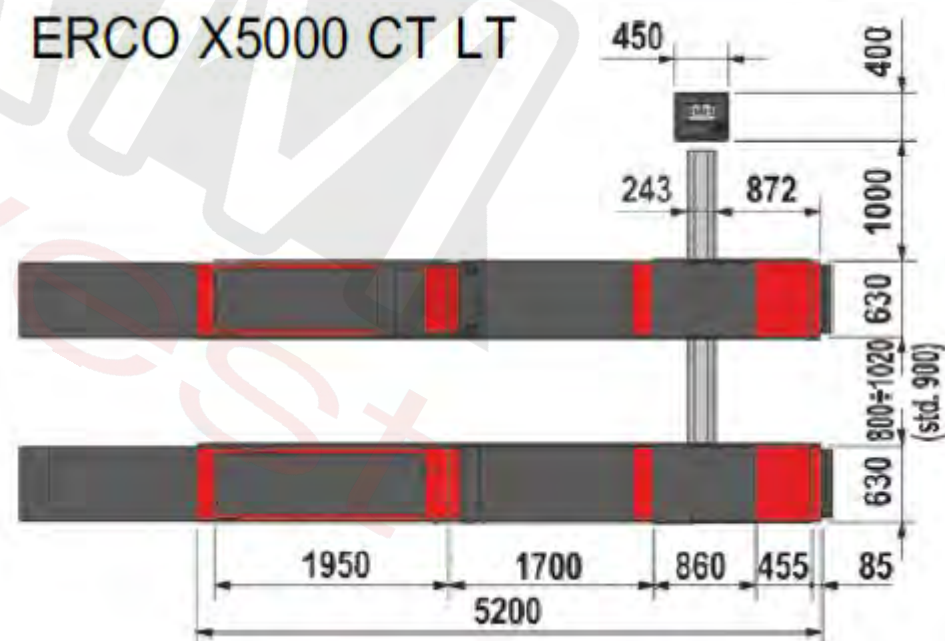

# PODNOŚNIKI NOŻYCOWE PODKOŁOWE - PARAMETRY

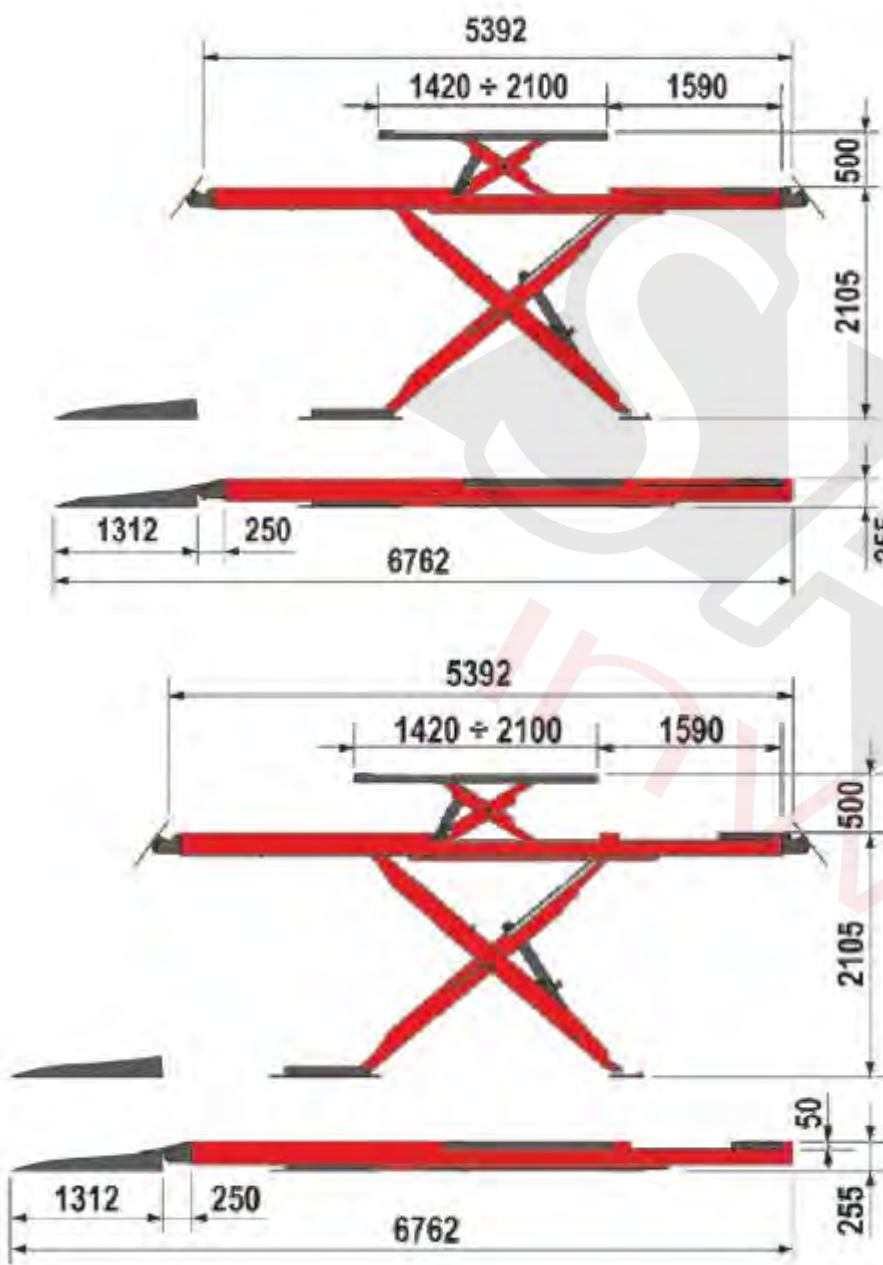

## ERCO X5000 LT PT

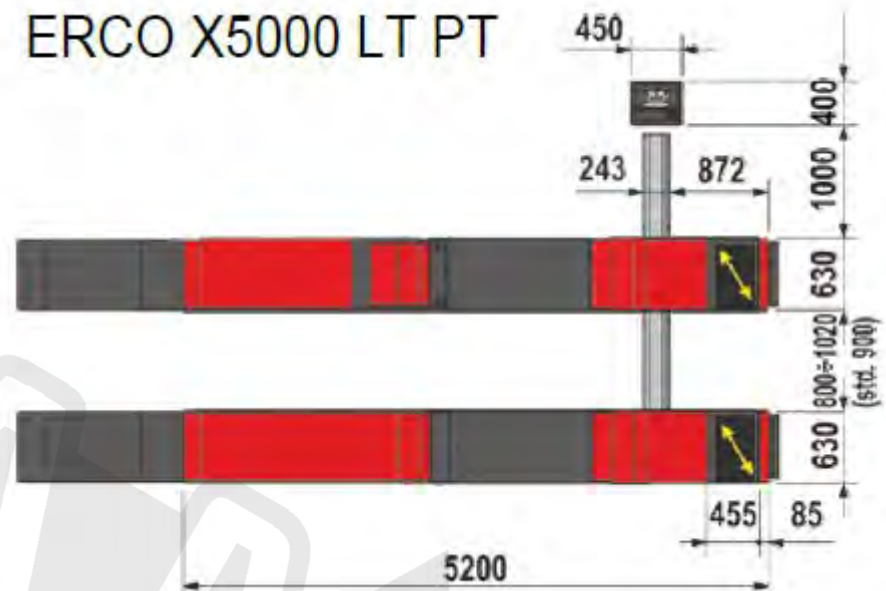

## ERCO X5000 CT LT PT

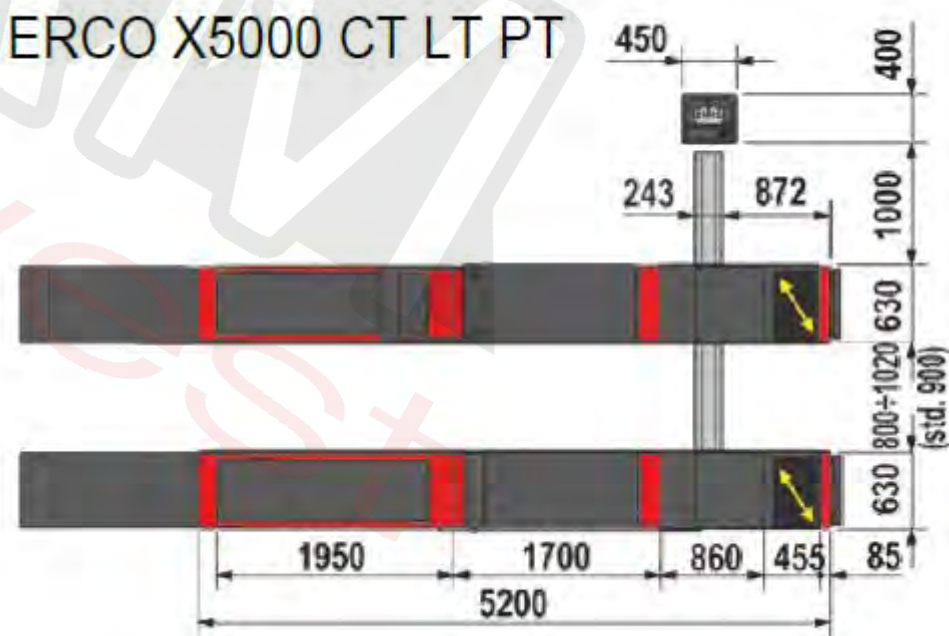

## PODNOŚNIKI NOŻYCOWE PODKOŁOWE

### ERCO X5000 bez podnośnika podprogowego



5000  
kg

Kod	Zasilanie	Opis	Cena netto
0-42108800/15	400-230V / 3P <sub>H</sub> / 50-60Hz	ERCO X5000	77.977,00
0-42109000/15	400-230V / 3P <sub>H</sub> / 50-60Hz	ERCO X5000 PT2	93.571,00
0-42109010/15	400V / 3P <sub>H</sub> / 50Hz	ERCO X5000 PT2 FAST	95.142,00
0-42109050/15	400-230V / 3P <sub>H</sub> / 50-60Hz	ERCO X5000 PT6	97.216,00
0-42109560/15	400V / 3P <sub>H</sub> / 50Hz	ERCO X5000 PT6 FAST	98.777,00
0-42109570/15	400V / 3P <sub>H</sub> / 50Hz	ERCO X5000 PT6 WI FAST	101.888,00
0-42109200/15	400-230V / 3P <sub>H</sub> / 50-60Hz	ERCO X5000 CT	88.391,00
0-42109300/15	400-230V / 3P <sub>H</sub> / 50-60Hz	ERCO X5000 CT PT2	103.985,00
0-42109310/15	400V / 3P <sub>H</sub> / 50Hz	ERCO X5000 CT PT2 FAST	105.533,00
0-42109350/15	400-230V / 3P <sub>H</sub> / 50-60Hz	ERCO X5000 CT PT6	107.611,00
0-42109360/15	400V / 3P <sub>H</sub> / 50Hz	ERCO X5000 CT PT6 FAST	109.164,00
0-42109370/15	400V / 3P <sub>H</sub> / 50Hz	ERCO X5000 CT PT6 WI FAST	112.284,00
ZABIEG ANTYUTLENIAJĄCY Z KATAFOREZĄ (W CELU UZYSKANIA DALSZYCH INFORMACJI SKONTAKTUJ SIĘ Z DZIAŁEM SPRZEDAŻY)			13.137,00
DOPLATA ZA KOLORY SPECJALNE			2.696,00

CT - rampy do geometrii  
 LT - podnośnik podprogowy  
 PTx - szarpak x-kierunkowy  
 FAST - szybkie opuszczanie ramp  
 WI - zdalna obsługa szarpaków



## KONFIGURACJA INSTALACJI - X5000 z podnośnikiem podprogowym

Opis akcesoriów		MONTAŻ W POSADZCE		MONTAŻ NA POSADZCE			
		A	B	C	D	E	F
		FLAPY I BLOKADA	RAMPY DRIVE-THRU	RAMPY PODŁOGOWE	RAMPY WISZĄCE	PODŁOGOWE RAMPY DRIVE-THRU	WISZĄCE RAMPY DRIVE-THRU
		ILOŚĆ	ILOŚĆ	ILOŚĆ	ILOŚĆ	ILOŚĆ	ILOŚĆ
8-42300048	RAMPY PODŁOGOWE L=1300 MM			1		2	
8-42300054	FLAPY (2 szt.)	1	2	1		2	
8-42300055	BLOKADA PRZEDNICH KÓŁ	1		1	1		
8-42300056	MONTAŻ NA POSADZCE			1	1	1	1
8-42300057	MONTAŻ W POSADZCE	1	1				
8-42300063	RAMPY WISZĄCE L=1800 MM				1		2

## KONFIGURACJA INSTALACJI - X5000 bez podnośnika podprogowego

Opis akcesoriów		MONTAŻ W POSADZCE		MONTAŻ NA POSADZCE			
		A	B	C	D	E	F
		FLAPA I BLOKADA	RAMPY DRIVE-THRU	RAMPY PODŁOGOWE	RAMPY WISZĄCE	PODŁOGOWE RAMPY DRIVE-THRU	WISZĄCE RAMPY DRIVE-THRU
		ILOŚĆ	ILOŚĆ	ILOŚĆ	ILOŚĆ	ILOŚĆ	ILOŚĆ
8-42300048	RAMPY PODŁOGOWE I=1300 MM			1		2	
8-42300054	FLAPY (2 szt.)	1	2	1		2	
8-42300055	BLOKADA PRZEDNICH KÓŁ	1		1	1		
8-42300056	MONTAŻ NA POSADZCE			1	1	1	1
8-42300057	MONTAŻ W POSADZCE	1	1				
8-42300063	RAMPY WISZĄCE I=1800 MM				1		2

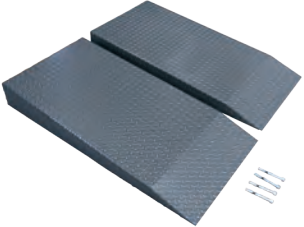
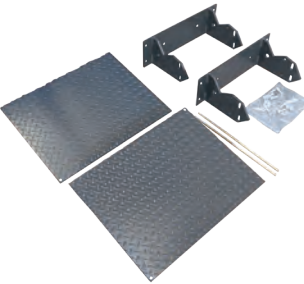
## AKCESORIA OBOWIĄZKOWE - X5000

	Opis	Kod	Cena netto	ERCO X 5000 LT	ERCO X 5000 LT PT2	ERCO X 5000 LT PT2 FAST	ERCO X 5000 LT PT6	ERCO X 5000 LT PT6 FAST	ERCO X 5000 LT PT6 Wi FAST	ERCO X 5000 CT LT	ERCO X 5000 CT LT PT2	ERCO X 5000 CT LT PT2 FAST	ERCO X 5000 CT LT PT6	ERCO X 5000 CT LT PT6 FAST	ERCO X 5000 CT LT PT6 Wi FAST	ERCO X 5000	ERCO X 5000 PT2	ERCO X 5000 PT2 FAST	ERCO X 5000 PT6	ERCO X 5000 PT6 FAST	ERCO X 5000 PT6 Wi FAST	ERCO X 5000 CT	ERCO X 5000 CT PT2	ERCO X 5000 CT PT2 FAST	ERCO X 5000 CT PT6	ERCO X 5000 CT PT6 FAST	ERCO X 5000 CT PT6 Wi FAST
	<b>Rampy podłogowe</b> L=1300 mm	8-42300048	1.736,00	○	○	○	○	○	○	○	○	○	○	○	○	○	○	○	○	○	○	○	○	○	○	○	○
	<b>Flapy (2 szt.)</b>	8-42300054	1.627,00	○	○	○	○	○	○	○	○	○	○	○	○	○	○	○	○	○	○	○	○	○	○	○	○
	<b>Blokada przednich kół.</b>	8-42300055	1.101,00	○	○	○	○	○	○	○	○	○	○	○	○	○	○	○	○	○	○	○	○	○	○	○	○

■ = Standard    ○ = Kompatybilne    - = NIEkompatybilne



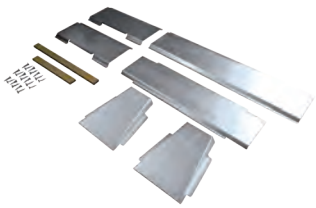
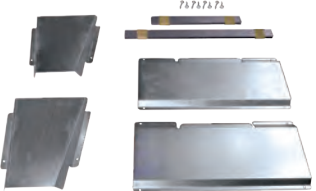

## AKCESORIA OBOWIĄZKOWE - X5000

Opis	Kod	Cena netto	ERCO X 5000 LT	ERCO X 5000 LT PT2	ERCO X 5000 LT PT2 FAST	ERCO X 5000 LT PT6	ERCO X 5000 LT PT6 FAST	ERCO X 5000 LT PT6 Wi FAST	ERCO X 5000 CT LT	ERCO X 5000 CT LT PT2	ERCO X 5000 CT LT PT2 FAST	ERCO X 5000 CT LT PT6	ERCO X 5000 CT LT PT6 FAST	ERCO X 5000 CT LT PT6 Wi FAST	ERCO X 5000	ERCO X 5000 PT2	ERCO X 5000 PT2 FAST	ERCO X 5000 PT6	ERCO X 5000 PT6 FAST	ERCO X 5000 PT6 Wi FAST	ERCO X 5000 CT	ERCO X 5000 CT PT2	ERCO X 5000 CT PT2 FAST	ERCO X 5000 CT PT6	ERCO X 5000 CT PT6 FAST	ERCO X 5000 CT PT6 Wi FAST	
				8-42300056	521,00	○	○	○	○	○	○	○	○	○	○	○	○	○	○	○	○	○	○	○	○	○	○
	8-42300057	288,00	○	○	○	○	○	○	○	○	○	○	○	○	○	○	○	○	○	○	○	○	○	○	○	○	○
	8-42300058	1.736,00	-	-	-	-	-	-	○	○	○	○	○	○	-	-	-	-	-	-	-	-	-	-	-	-	-

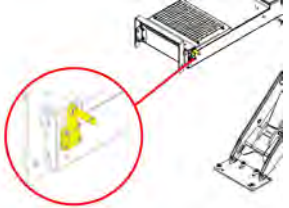
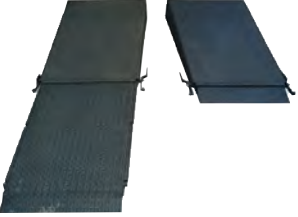

■ = Standard    ○ = Kompatybilne    - = NIEkompatybilne

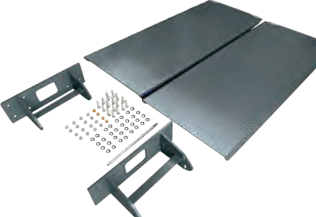
## AKCESORIA OPCJONALNE — X5000

Opis	Kod	Cena netto	ERCO X 5000 LT	ERCO X 5000 LT PT2	ERCO X 5000 LT PT2 FAST	ERCO X 5000 LT PT6	ERCO X 5000 LT PT6 FAST	ERCO X 5000 LT PT6 Wi FAST	ERCO X 5000 CT LT	ERCO X 5000 CT LT PT2	ERCO X 5000 CT LT PT2 FAST	ERCO X 5000 CT LT PT6	ERCO X 5000 CT LT PT6 FAST	ERCO X 5000 CT LT PT6 Wi FAST	ERCO X 5000	ERCO X 5000 PT2	ERCO X 5000 PT2 FAST	ERCO X 5000 PT6	ERCO X 5000 PT6 FAST	ERCO X 5000 PT6 Wi FAST	ERCO X 5000 CT	ERCO X 5000 CT PT2	ERCO X 5000 CT PT2 FAST	ERCO X 5000 CT PT6	ERCO X 5000 CT PT6 FAST	ERCO X 5000 CT PT6 Wi FAST	
			 <p><b>Zestaw do ustawiania ramp do geometrii MKS 3D</b></p>	8-42100158	4.842,00	-	-	-	-	-	-	○	○	○	○	○	○	-	-	-	-	-	-	○	○	○	○
 <p><b>Dodatkowe rampy podłogowe</b> L złożone = 1120 mm L rozłożone = 1920 mm</p>	8-42300030	5.456,00	○	○	○	○	○	○	○	○	○	○	○	○	○	○	○	○	○	○	○	○	○	○	○	○	○
 <p><b>Zestaw oświetlenia (4 diody).</b></p>	8-42300060	2.449,00	○	○	○	○	○	○	○	○	○	○	○	○	○	○	○	○	○	○	○	○	○	○	○	○	○
 <p><b>Rampy wiszące</b> L=1800 mm</p>	8-42300063	6.345,00	○	○	○	○	○	○	○	○	○	○	○	○	○	○	○	○	○	○	○	○	○	○	○	○	○



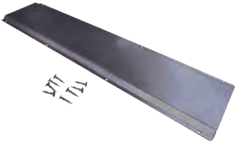
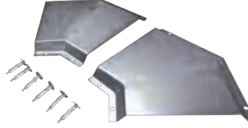
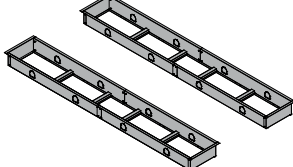

■ = Standard    ○ = Kompatybilne    - = NIEkompatybilne

## AKCESORIA OPCJONALNE — X5000

	Opis	Kod	Cena netto	ERCO X 5000 LT	ERCO X 5000 LT PT2	ERCO X 5000 LT PT2 FAST	ERCO X 5000 LT PT6	ERCO X 5000 LT PT6 FAST	ERCO X 5000 LT PT6 Wi FAST	ERCO X 5000 CT LT	ERCO X 5000 CT LT PT2	ERCO X 5000 CT LT PT2 FAST	ERCO X 5000 CT LT PT6	ERCO X 5000 CT LT PT6 FAST	ERCO X 5000 CT LT PT6 Wi FAST	ERCO X 5000	ERCO X 5000 PT2	ERCO X 5000 PT2 FAST	ERCO X 5000 PT6	ERCO X 5000 PT6 FAST	ERCO X 5000 PT6 Wi FAST	ERCO X 5000 CT	ERCO X 5000 CT PT2	ERCO X 5000 CT PT2 FAST	ERCO X 5000 CT PT6	ERCO X 5000 CT PT6 FAST	ERCO X 5000 CT PT6 Wi FAST
	Zestaw węży, L= 4m	8-42300064	1.800,00	-	○	○	○	○	○	-	○	○	○	○	○	-	-	-	-	-	-	-	-	-	-	-	-
	Zestaw węży, L= 4m	8-42300095	1.476,00	○	-	-	-	-	-	○	-	-	-	-	-	-	-	-	-	-	-	-	-	-	-	-	-
	Zestaw węży, L= 4m	8-42300097	1.476,00	-	-	-	-	-	-	-	-	-	-	-	-	-	○	○	○	○	○	○	-	○	○	○	○
	Zestaw węży, L= 4m	8-42300094	1.161,00	-	-	-	-	-	-	-	-	-	-	-	-	○	-	-	-	-	-	○	-	-	-	-	-
	Zestaw węży, L= 2m	8-42300080	1.389,00	-	○	○	○	○	○	-	○	○	○	○	○	-	-	-	-	-	-	-	-	-	-	-	-
	Zestaw węży, L= 2m	8-42300100	1.161,00	○	-	-	-	-	-	○	-	-	-	-	-	-	-	-	-	-	-	-	-	-	-	-	-
	Zestaw węży, L= 2m	8-42300102	1.161,00	-	-	-	-	-	-	-	-	-	-	-	-	-	○	○	○	○	○	○	-	○	○	○	○
	Zestaw węży, L= 2m	8-42300099	983,00	-	-	-	-	-	-	-	-	-	-	-	-	○	-	-	-	-	-	○	-	-	-	-	-
	Zestaw do ochrony węży.	8-42300081	160,00	○	○	○	○	○	○	○	○	○	○	○	○	○	○	○	○	○	○	○	○	○	○	○	○
	Zestaw kątowników ochronnych do węży.	8-42300082	243,00	○	○	○	○	○	○	○	○	○	○	○	○	○	○	○	○	○	○	○	○	○	○	○	○
	Rama do montażu w posadzce (2 szt.)  Długość= 5910mm Szerokość= 816mm Wysokość= 336mm	8-42300083	5.436,00	○	○	○	○	○	○	○	○	○	○	○	○	○	○	○	○	○	○	○	○	○	○	○	○

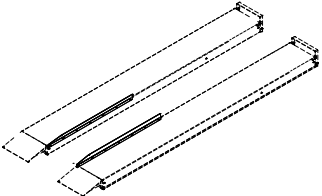
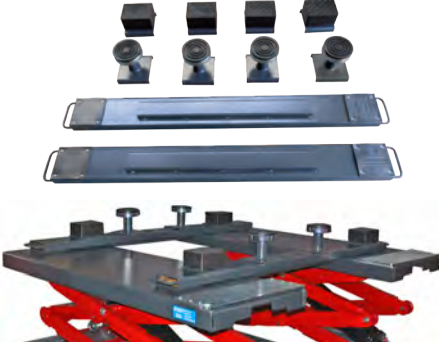
■ = Standard    ○ = Kompatybilne    - = NIEkompatybilne

## AKCESORIA OPCJONALNE — X5000

Opis	Kod	Cena netto	ERCO X 5000 LT	ERCO X 5000 LT PT2	ERCO X 5000 LT PT2 FAST	ERCO X 5000 LT PT6	ERCO X 5000 LT PT6 FAST	ERCO X 5000 LT PT6 Wi FAST	ERCO X 5000 CT LT	ERCO X 5000 CT LT PT2	ERCO X 5000 CT LT PT2 FAST	ERCO X 5000 CT LT PT6	ERCO X 5000 CT LT PT6 FAST	ERCO X 5000 CT LT PT6 Wi FAST	ERCO X 5000	ERCO X 5000 PT2	ERCO X 5000 PT2 FAST	ERCO X 5000 PT6	ERCO X 5000 PT6 FAST	ERCO X 5000 PT6 Wi FAST	ERCO X 5000 CT	ERCO X 5000 CT PT2	ERCO X 5000 CT PT2 FAST	ERCO X 5000 CT PT6	ERCO X 5000 CT PT6 FAST	ERCO X 5000 CT PT6 Wi FAST	
	<b>Zestaw krawędzi MCTC</b> (wymagany tylko do podnośnika rewizyjnego, jeśli jest zainstalowany na podłodze).	8-42300084	1.736,00	○	○	○	○	○	○	○	○	○	○	○	○	○	○	○	○	○	○	○	○	○	○	○	○
	<b>Para belek do pojazdów terenowych</b>	8-42300047	4.093,00	○	○	○	○	○	○	○	○	○	○	○	-	-	-	-	-	-	-	-	-	-	-	-	-
	<b>KTPI-22 - Podnośnik poprzeczny pneumatyczno-hydrauliczny (2200 kg)</b>	8-42100015	13.785,00	○	○	○	○	○	○	○	○	○	○	○	○	○	○	○	○	○	○	○	○	○	○	○	○
	Zestaw do personalizacji dla KTPI-22	8-42100013	215,00	○	○	○	○	○	○	○	○	○	○	○	○	○	○	○	○	○	○	○	○	○	○	○	○
	<b>Zestaw 4 podkładek, H=80 mm.</b>	8-42300027	827,00	○	○	○	○	○	○	○	○	○	○	○	○	○	○	○	○	○	○	○	○	○	○	○	○
	<b>Zestaw 4 podkładek, H=40 mm.</b>	8-42300028	782,00	○	○	○	○	○	○	○	○	○	○	○	○	○	○	○	○	○	○	○	○	○	○	○	○

■ = Standard

○ = Kompatybilne

- = NIEkompatybilne

## PODNOŚNIKI NOŻYCOWE PODKOŁOWE

### ERCO X4300



4300  
KG

Kod	Zasilanie	Opis	Cena netto
0-42110500/15	400-230V / 3P <sub>H</sub> / 50-60Hz	ERCO X4300 CT	65.261,00
0-42116900/15	400-230V / 3P <sub>H</sub> / 50-60Hz	ERCO X4300 LT	74.565,00
0-42110700/15	400-230V / 3P <sub>H</sub> / 50-60Hz	ERCO X4300 CT LT	84.477,00
0-42110750/15	400-230V / 3P <sub>H</sub> / 50-60Hz	ERCO X4300 CT LT	89.542,00
0-42110400/15	400-230V / 3P <sub>H</sub> / 50-60Hz	ERCO X4300	61.392,00
0-42111100/15	400-230V / 3P <sub>H</sub> / 50-60Hz	ERCO X4300 PT6	88.249,00
0-42111110/15	400-230V / 3P <sub>H</sub> / 50-60Hz	ERCO X4300 PT6 FAST	90.844,00
0-42112910/15	400-230V/3PH/50-60HZ	ERCO X4300 LT PT6 FAST	97.037,00
0-42112810/15	400-230V/3PH/50-60HZ	ERCO X4300 CT LT PT6 FAST	103.509,00
ZABIEG ANTYUTLENIAJĄCY Z KATAFOREZĄ (W CELU UZYSKANIA DALSZYCH INFORMACJI SKONTAKTUJ SIĘ Z DZIAŁEM SPRZEDAŻY)			13.137,00
DOPLATA ZA KOLORY SPECJALNE			2.696,00

CT - rampy do geometrii  
 LT - podnośnik podprogowy  
 PTx - szarpak x-kierunkowy  
 FAST - szybkie opuszczanie ramp

# PODNOŚNIKI NOŻYCOWE PODKOŁOWE - PARAMETRY

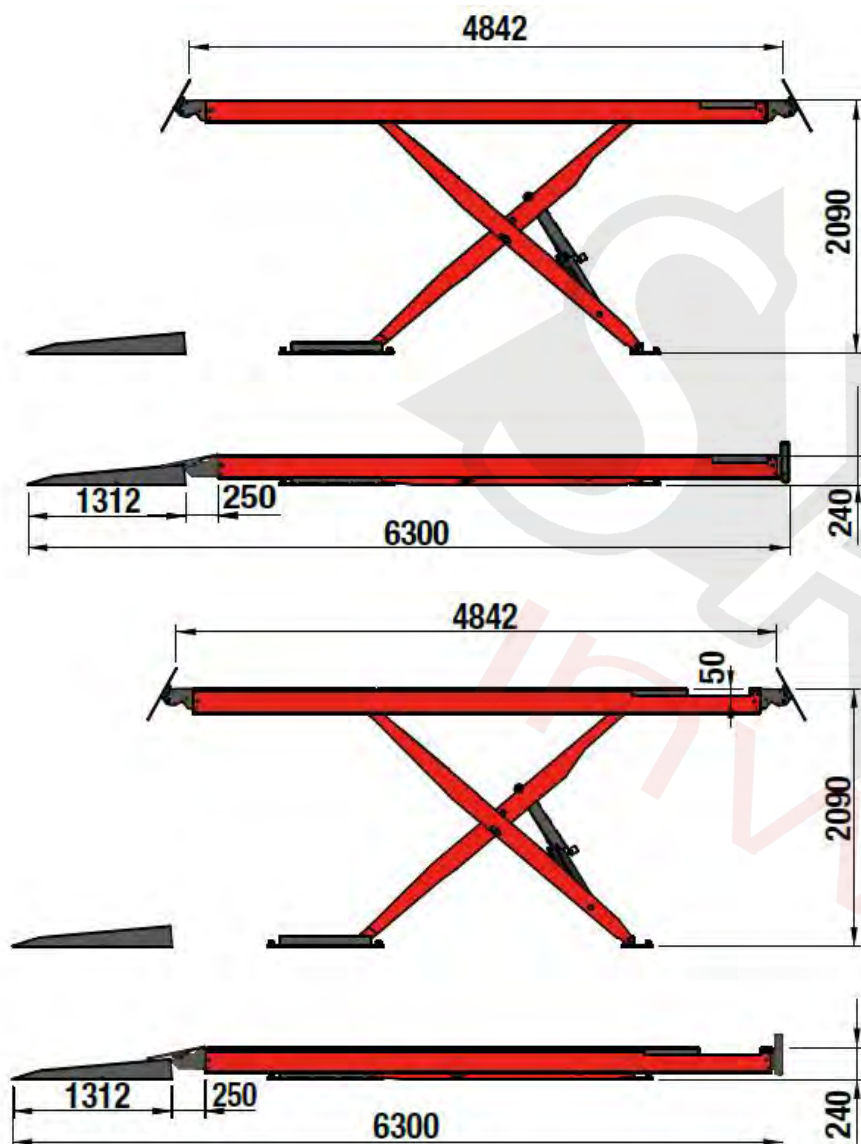

## ERCO X4300

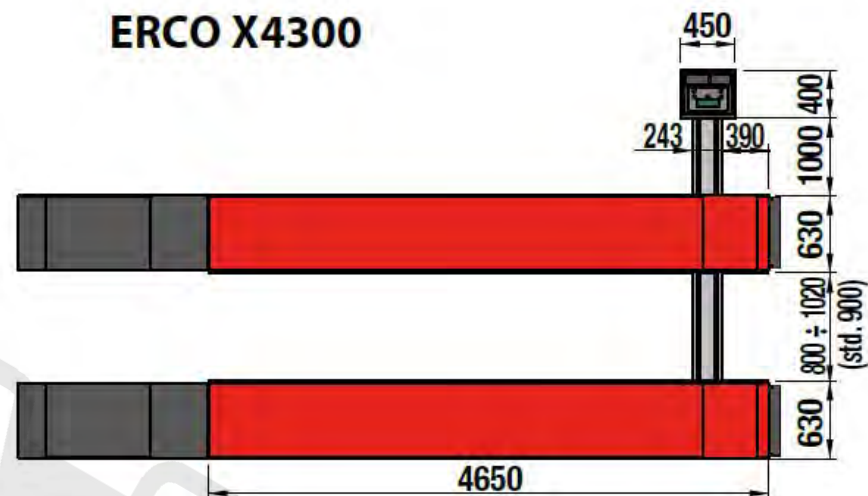

## ERCO X4300 CT

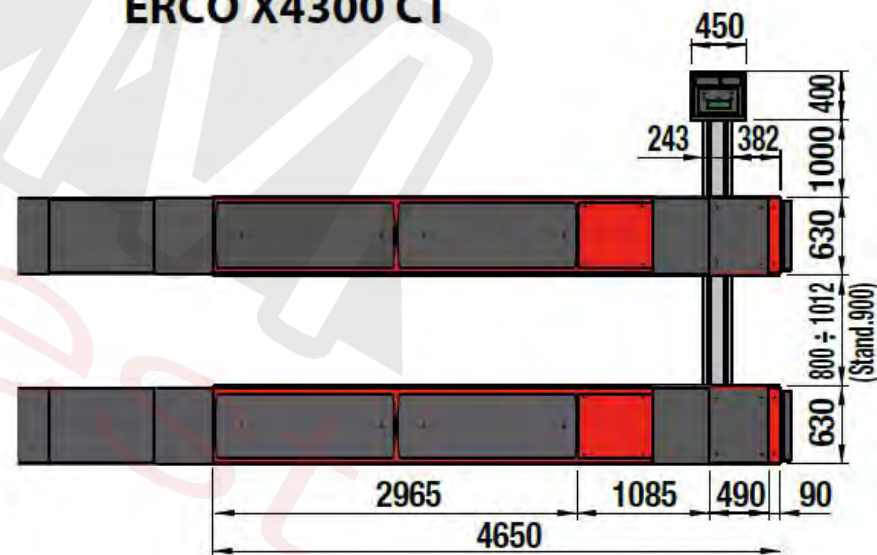

# PODNOŚNIKI NOŻYCOWE PODKOŁOWE - PARAMETRY

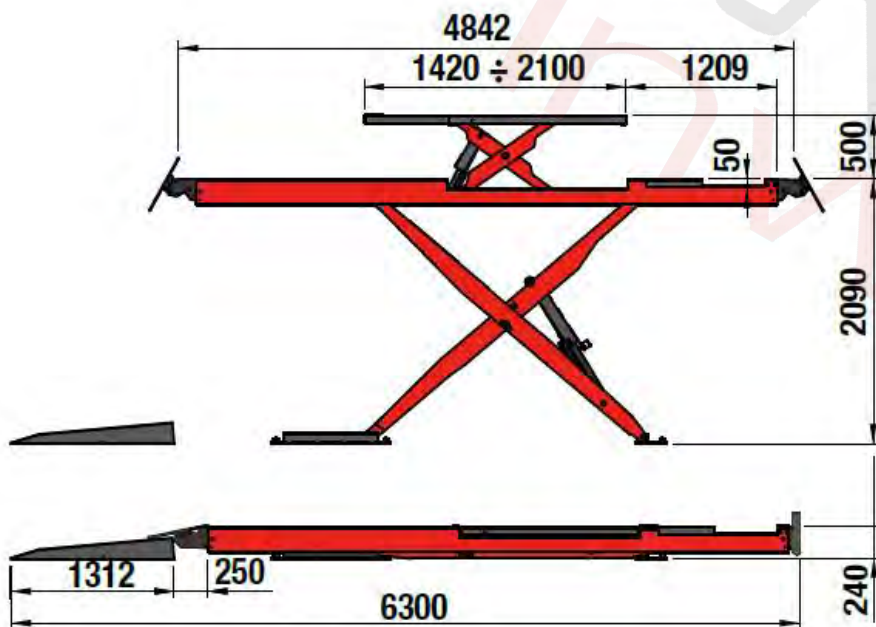
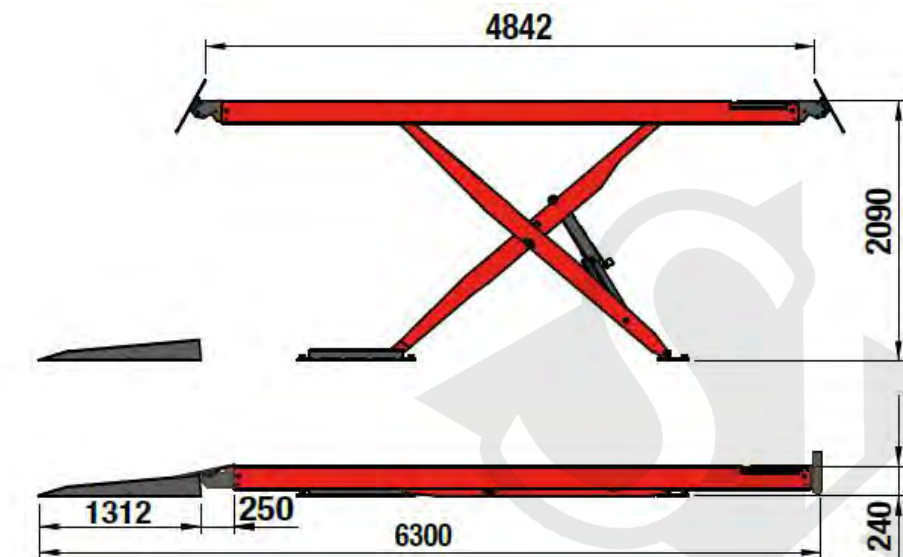

## ERCO X4300 PT

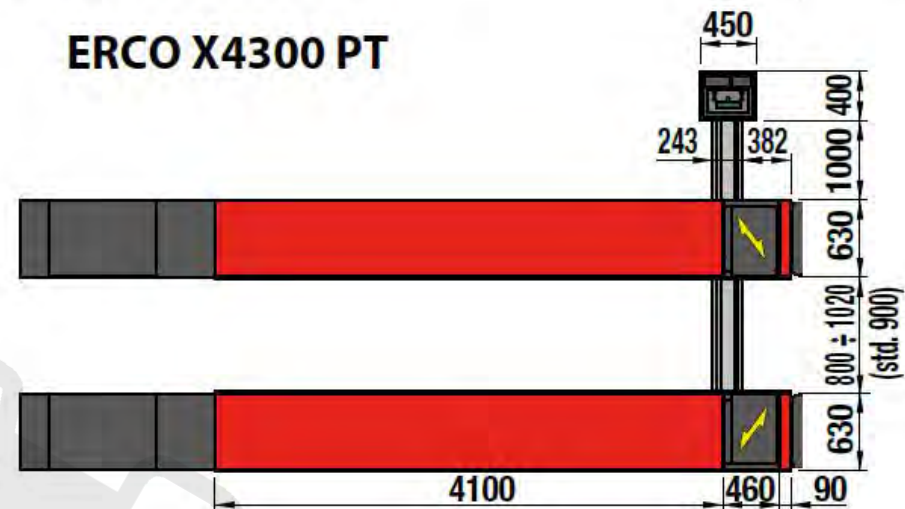

## ERCO X4300 CT LT

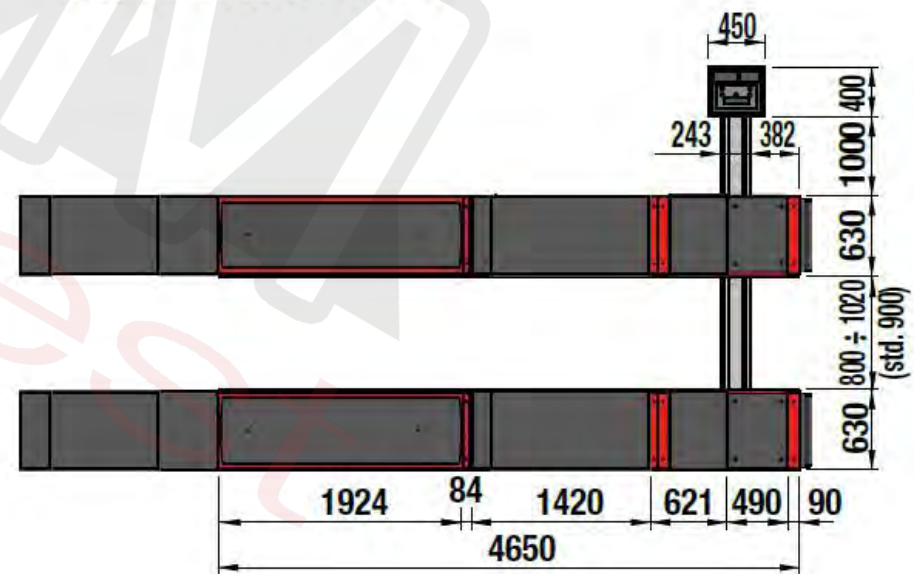



## KONFIGURACJA INSTALACJI - X4300

Opis akcesoriów		MONTAŻ W POSADZCE		MONTAŻ NA POSADZCE			
		A	B	C	D	E	F
		FLAPY I BLOKADA	RAMPY DRIVE-THRU	RAMPY PODŁOGOWE	RAMPY WISZĄCE	PODŁOGOWE RAMPY DRIVE-THRU	WISZĄCE RAMPY DRIVE-THRU
		ILOŚĆ	ILOŚĆ	ILOŚĆ	ILOŚĆ	ILOŚĆ	ILOŚĆ
8-42300048	RAMPY PODŁOGOWE L =1300 MM			1		2	
8-42300054	FLAPY (2 szt.)	1	2	1		2	
8-42300055	BLOKADA PRZEDNICH KÓŁ	1		1	1		
8-42300056	MONTAŻ NA POSADZCE			1	1	1	1
8-42300057	MONTAŻ W POSADZCE	1	1				
8-42300063	RAMPY WISZĄCE L =1800 MM				1		2

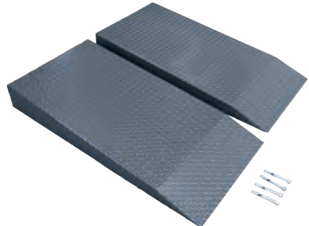
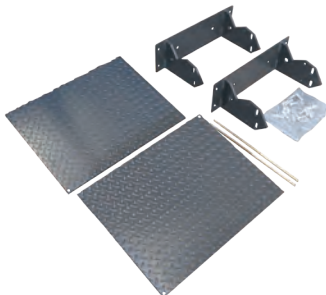

## OBOWIĄZKOWE AKCESORIA - X4300

	Opis	Kod	Cena netto	ERCO X 4300	ERCO X 4300 PT6	ERCO X 4300 PT6 FAST	ERCO X 4300 CT	ERCO X 4300 CT LT
	<b>Rampy podłogowe</b> L=1300 mm	8-42300048	1.736,00	○	○	○	○	○
	<b>Flapy (2 szt.)</b>	8-42300054	1.627,00	○	○	○	○	○
	<b>Blokada przednich kół</b>	8-42300055	1.101,00	○	○	○	○	○

■ = Standard    ○ = Kompatybilne    - = NIEkompatybilne

## OBOWIĄZKOWE AKCESORIA - X4300

	Opis	Kod	Cena netto	ERCO X 4300	ERCO X 4300 PT6	ERCO X 4300 PT6 FAST	ERCO X 4300 CT	ERCO X 4300 CT LT
	Zestaw do montażu <u>na</u> posadzce	8-42300056	521,00	○	○	○	○	○
	Zestaw do montażu <u>w</u> posadzce	8-42300057	288,00	○	○	○	○	○
	Zestaw dystansów zmniejszających rozmiar obudowy obrotnic do 460 mm, tylko dla wersji CT LT.	8-42120029	1.736,00	-	-	-	-	○

■ = Standard    ○ = Kompatybilne    - = NIEkompatybilne

## AKCESORIA OPCJONALNE - X4300

	Opis	Kod	Cena netto	ERCO X 4300	ERCO X 4300 PT6	ERCO X 4300 PT6 FAST	ERCO X 4300 CT	ERCO X 4300 CT LT
	<b>Zestaw do ustawiania ramp do geometrii MKS 3D</b>	8-42100157	4.842,00	-	-	-	○	○
	<b>Dodatkowe rampy podłogowe</b> L złożone = 1120 mm L rozłożone = 1920 mm	8-42300030	5.436,00	○	○	○	○	○
	<b>Zestaw oświetlenia (4 diody).</b>	8-42300060	2.449,00	○	○	○	○	○
	<b>Zestaw 4 podkładek, H=80 mm.</b>	8-42300027	827,00	○	○	○	○	○
	<b>Zestaw 4 podkładek, H=40 mm.</b>	8-42300028	782,00	○	○	○	○	○

■ = Standard    ○ = Kompatybilne    - = NIEkompatybilne

## AKCESORIA OPCJONALNE - X4300

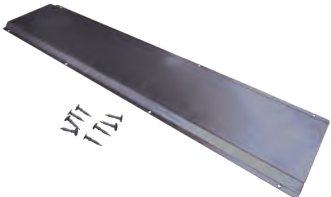
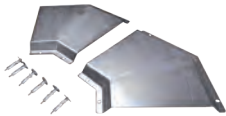
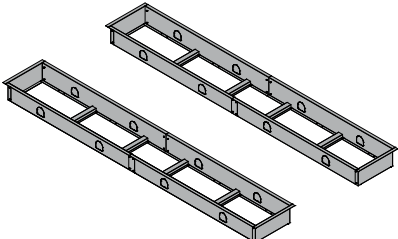
	Opis	Kod	Cena netto	ERCO X 4300	ERCO X 4300 PT6	ERCO X 4300 PT6 FAST	ERCO X 4300 CT	ERCO X 4300 CT LT
	<b>Rampy wiszące</b> L = 1800 mm	8-42300063	6.345,00	○	○	○	○	○
	<b>Zestaw do ochrony węży.</b>	8-42300081	160,00	○	○	○	○	○
	<b>Zestaw kątowników ochronnych do węży.</b>	8-42300082	243,00	○	○	○	○	○
	<b>Rama do montażu w posadzce (2 szt.)</b> Długość = 5210 mm Szerokość = 815 mm Wysokość = 320 mm	8-42120016	5.436,00	○	○	○	○	○

■ = Standard    ○ = Kompatybilne    - = NIEkompatybilne

## AKCESORIA OPCJONALNE - X4300

	Opis	Kod	Cena netto	ERCO X 4300	ERCO X 4300 PT6	ERCO X 4300 PT6 FAST	ERCO X 4300 CT	ERCO X 4300 CT LT
	<b>Zestaw krawędzi MCTC</b> (wymagany tylko do podnośnika rewizyjnego, jeśli jest zainstalowany na podłodze).	8-42120017	1.736,00	○	○	○	○	○
	<b>Para belek do pojazdów terenowych</b>	8-42300047	4.093,00	-	-	-	-	○
	Zestaw węży, L= 4m	8-42300095	1.476,00	-	-	-	-	○
	Zestaw węży, L= 4m	8-42300097	1.476,00	-	○	○	-	-
	Zestaw węży, L= 4m	8-42300094	1.161,00	○	-	-	○	-
	Zestaw węży, L= 2m	8-42300100	1.161,00	-	-	-	-	○
	Zestaw węży, L= 2m	8-42300102	1.161,00	-	○	○	-	-
	Zestaw węży, L= 2m	8-42300099	983,00	○	-	-	○	-

■ = Standard    ○ = Kompatybilne    - = NIEkompatybilne

## AKCESORIA OPCJONALNE - X4300

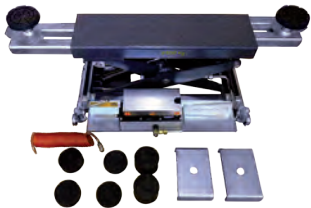
	Opis	Kod	Cena netto	ERCO X 4300	ERCO X 4300 PT6	ERCO X 4300 PT6 FAST	ERCO X 4300 CT	ERCO X 4300 CT LT
	KTPI-22 - Podnośnik poprzeczny pneumatyczno-hydrauliczny (2200 kg)	8-42100015	13.785,00	○	○	○	○	○
	Zestaw do personalizacji dla KTPI-22	8-42100013	215,00	○	○	○	○	○

■ = Standard    ○ = Kompatybilne    - = NIEkompatybilne

# PODPROGOWE PODNOŚNIKI NOŻYCOWE

## ERCO 351 T ERCO 401 T

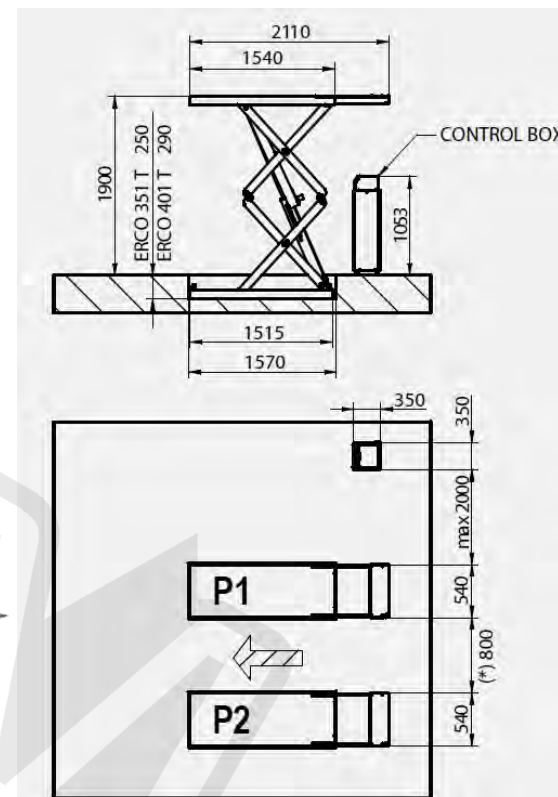

3500

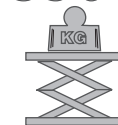

4000



Kod	Zasilanie	Opis	Cena netto
0-41104001/15	230-400V / 3P <sub>H</sub> / 50-60Hz	<b>ERCO 351T</b> instalacja w posadzce, udźwig 3,5t, wysokiego podnoszenia, blokady mechaniczne, <u>wymagane ramki szalunkowe</u>	<b>30.795,00</b>
0-41104101/15	230-400V / 3P <sub>H</sub> / 50-60Hz	<b>ERCO 401T</b> instalacja w posadzce, udźwig 4t, wysokiego podnoszenia, blokady mechaniczne, <u>wymagane ramki szalunkowe</u>	<b>34.334,00</b>
ZABIEG ANTYUTLENIAJĄCY Z KATAFOREZĄ (W CELU UZYSKANIA DALSZYCH INFORMACJI SKONTAKUJ SIĘ Z DZIAŁEM SPRZEDAŻY)			<b>4.381,00</b>
DOPLATA ZA KOLORY SPECJALNE			<b>1.764,00</b>



## AKCESORIA DLA ERCO 351T - 401T

AKCESORIA DLA ERCO 351T - 401T				ERCO 351T	ERCO 401T	ERCO 351 E	ERCO 401 E
	Opis	Kod	Cena netto				
	Ramki szalunkowe do instalacji w posadzce dla modelu 351T (2 szt.)	8-41100126	2.563,00	●	-	●	-
	Ramki szalunkowe do instalacji w posadzce dla modelu 401T (2 szt.)	8-41100127	2.595,00	-	●	-	●
	Zestaw przedłużeń przewodów o dodatkowy 1m	8-41100131	827,00	●	●	●	●
	Zestaw przedłużeń przewodów o dodatkowe 2m	8-41100132	937,00	●	●	●	●

■ = Standard    ○ = Kompatybilne    - = NIEkompatybilne

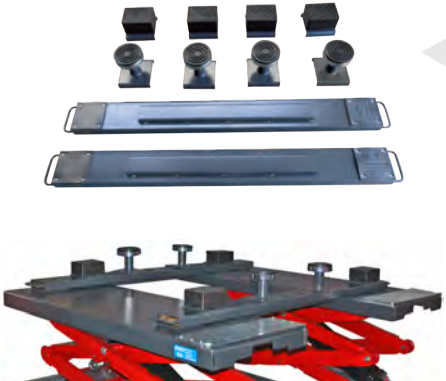

## AKCESORIA DLA ERCO 351T - 401T

AKCESORIA DLA ERCO 351T - 401T				ERCO 351T	ERCO 401T	ERCO 351 E	ERCO 401 E
	Opis	Kod	Cena netto				
	Zestaw podkładek gumowych, H=80 mm, 4 szt.	8-42300027	827,00	○	○	○	○
	Zestaw podkładek gumowych, H=40 mm, 4 szt.	8-42300028	782,00	○	○	○	○
	Para belek do pojazdów terenowych, L=1800 mm.	8-42300047	4.093,00	○	○	○	○

■ = Standard    ○ = Kompatybilne    - = NIEkompatybilne

## PODPROGOWE PODNOŚNIKI NOŻYCOWE

**ERCO 630**

**ERCO 635**

**ERCO 640**



**WYMAGANY DODATKOWY ZAKUP  
ZESTAWU MONTAŻOWEGO**

Kod	Zasilanie	Opis	Cena netto
<b>UDŹWIG 3000kg</b>			
0-41000100487/1534	400-230V/3PH/50-60Hz	<b>ERCO 630F</b> montowany <b>NA posadzce</b> , krótkie rampy wiszące i system podwójnych siłowników	<b>35.828,00</b>
0-41000100465/1534	400-230V/3PH/50-60Hz	<b>ERCO 630FI</b> montowany <b>W posadzce</b> , krótkie rampy wiszące i system podwójnych siłowników,	<b>36.824,00</b>
0-41000100476/1534	400-230V/3PH/50-60Hz	<b>ERCO630FS</b> montowany <b>NA posadzce</b> , krótkie rampy wiszące i mechaniczna blokada bezpieczeństwa	<b>35.828,00</b>
0-41000100500/1534	400-230V/3PH/50-60Hz	<b>ERCO630FSI</b> montowany <b>W posadzce</b> , krótkie rampy wiszące i mechaniczna blokada bezpieczeństwa	<b>36.824,00</b>

Kod	Zasilanie	Opis	Cena netto
<b>UDŹWIG 3500kg</b>			
0-41000100514/1534	400-230V/3PH/50-60Hz	<b>ERCO635FS</b> montowany <b>NA posadzce</b> , krótkie rampy wiszące i blokada mechaniczna	<b>38.998,00</b>
0-41000100619/1534	400-230V/3PH/50-60Hz	<b>ERCO635FSI</b> montowany <b>W posadzce</b> , krótkie rampy wiszące i blokada mechaniczna	<b>39.994,00</b>
0-41000100252/1534	400-230V/3PH/50-60Hz	<b>ERCO635S</b> montowany <b>NA posadzce</b> , z wydłużanymi rampami i blokadą mechaniczną	<b>39.496,00</b>
0-41000100386/1534	400-230V/3PH/50-60Hz	<b>ERCO635SI</b> montowany <b>W posadzce</b> , z wydłużanymi rampami i blokadą mechaniczną	<b>40.501,00</b>
0-41000100519/1534	400-230V/3PH/50-60Hz	<b>ERCO635F</b> montowany <b>NA posadzce</b> , krótkie rampy wiszące i system podwójnych siłowników	<b>38.998,00</b>
0-41000100580/1534	400-230V/3PH/50-60Hz	<b>ERCO635FI</b> montowany <b>W posadzce</b> , krótkie rampy wiszące i system podwójnych siłowników	<b>39.994,00</b>
0-41000100256/1534	400-230V/3PH/50-60Hz	<b>ERCO635</b> montowany <b>NA posadzce</b> , z wydłużanymi rampami i system podwójnych siłowników	<b>39.496,00</b>
0-41000100254/1534	400-230V/3PH/50-60Hz	<b>ERCO635I</b> montowany <b>W posadzce</b> , z wydłużanymi rampami i system podwójnych siłowników	<b>40.501,00</b>
<b>UDŹWIG 4000kg</b>			
0-41000100298/1534	400-230V/3PH/50-60Hz	<b>ERCO640S</b> montowany <b>NA posadzce</b> , z wydłużanymi rampami i blokadą mechaniczną	<b>43.880,00</b>
0-41000100698/1534	400-230V/3PH/50-60Hz	<b>ERCO640SI</b> montowany <b>W posadzce</b> , z wydłużanymi rampami i blokadą mechaniczną	<b>44.876,00</b>

**WYMAGANY DODATKOWY ZAKUP  
ZESTAWU MONTAŻOWEGO**

# PODPROGOWE PODNOŚNIKI NOŻYCOWE - PARAMETRY

ERCO 630 FS / ERCO 630 F

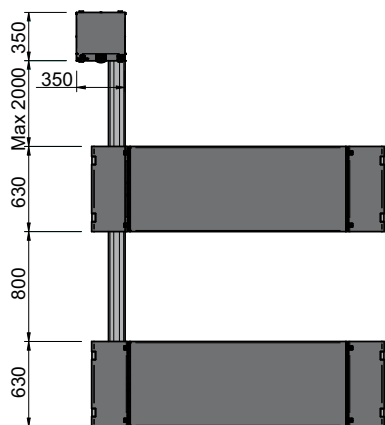
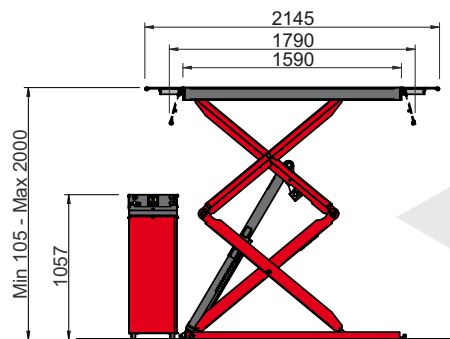

ERCO 630 FSI / ERCO 630 FI

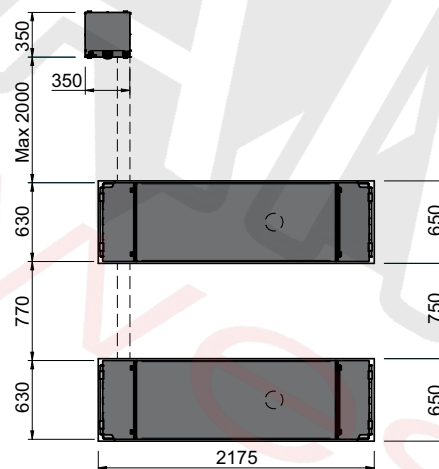
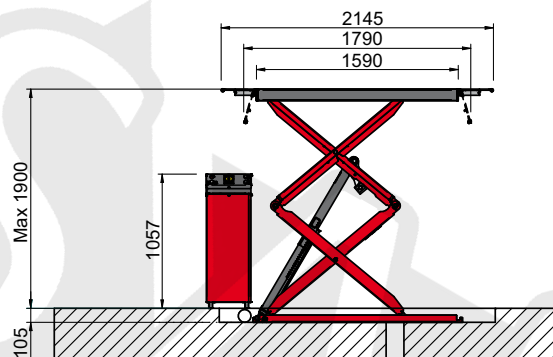

ERCO 635 FS / ERCO 635 F

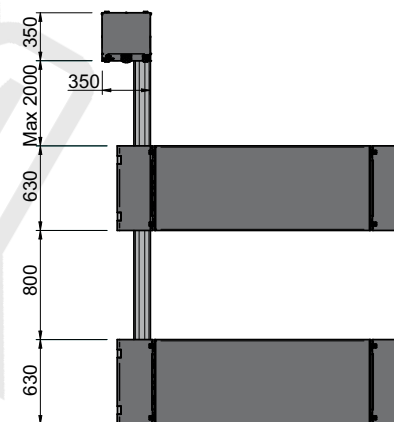
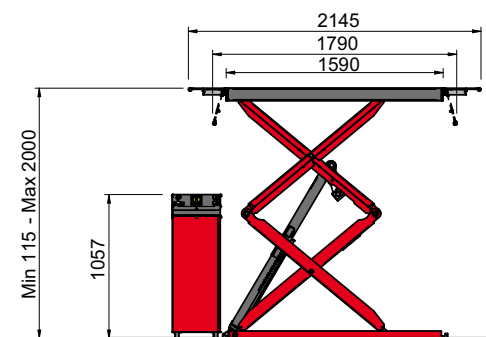

# PODPROGOWE PODNOŚNIKI NOŻYCOWE - PARAMETRY

## ERCO 635 FSI / ERCO 635 FI

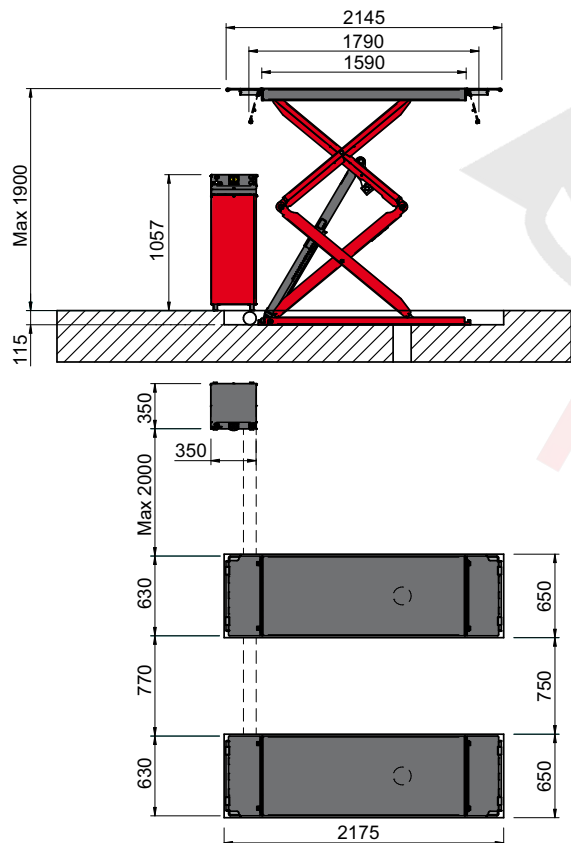

## ERCO 635 S / ERCO 635

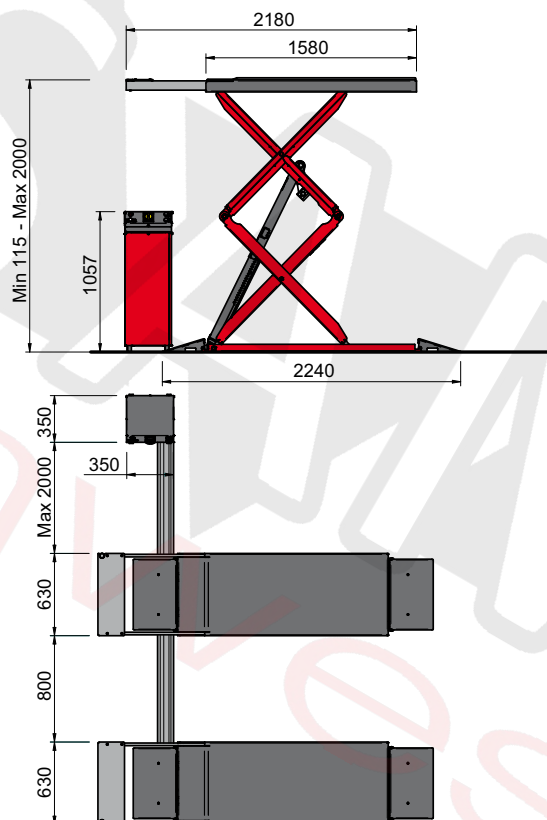

## ERCO 635 SI / ERCO 635 I

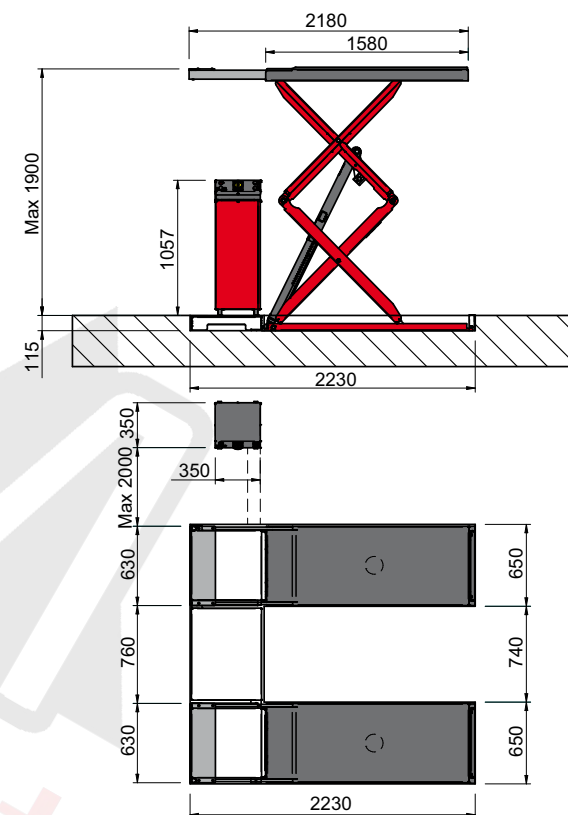

# PODPROGOWE PODNOŚNIKI NOŻYCOWE - PARAMETRY

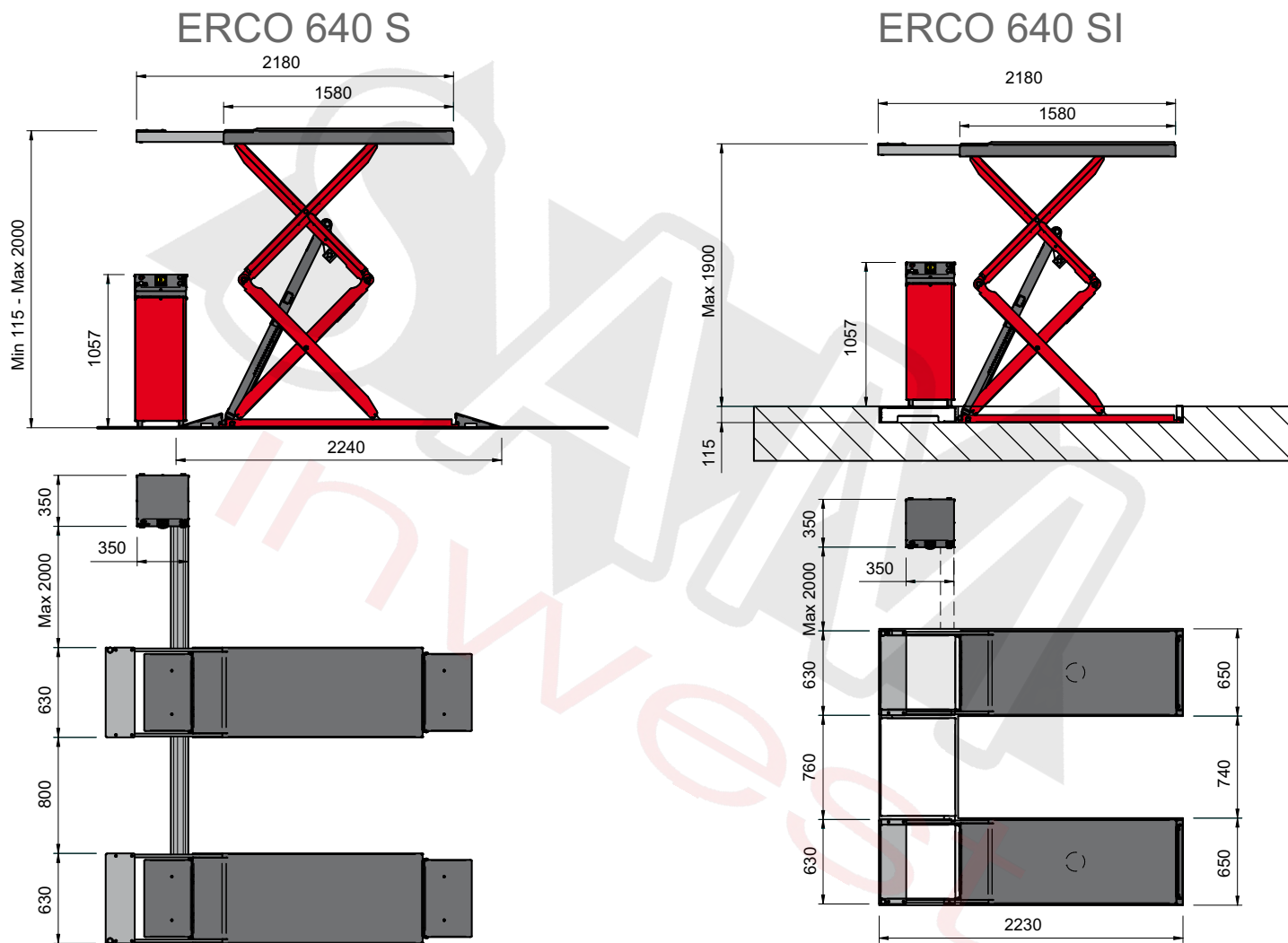

## AKCESORIA OPCJONALNE



	Cena netto
<b>Zasilanie: 230V/1Ph/50-60Hz</b>	<b>1.257,00</b>
<b>Olej hydrauliczny</b>	<b>252,00</b>
<b>Kolor specjalny #1:</b> nowy kolor zamiast zwykłego czerwonego koloru RAL 3002 (szary kolor RAL 7016 pozostaje niezmieniony)	<b>1.727,00</b>
<b>Kolor specjalny #2:</b> nowe kolory zamiast zwykłej kombinacji kolor czerwony RAL 3002 + kolor szary RAL 7016	<b>2.179,00</b>
<b>ZABIEG ANTYUTLENIAJĄCY Z KATAFOREZĄ</b>	<b>4.294,00</b>

## ZESTAWY MONTAŻOWE

	Opis	Kod	Cena netto	ERCO 630 FS	ERCO 630 FSI	ERCO 630 F	ERCO 630 FI	ERCO 635 FS	ERCO 635 FSI	ERCO 635 S	ERCO 635 SI	ERCO 635 F	ERCO 635 FI	ERCO 635	ERCO 635 I	ERCO 640 S	ERCO 640 SI
ZDJĘCIE NIEDOSTĘPNE	Zestaw instalacyjny <b>NA posadzce</b> dla podnośników z <b>wydłużanymi rampami</b>	<b>8-41120001</b>	<b>960,00</b>	-	-	-	-	-	-	○	-	-	-	○	-	○	-
ZDJĘCIE NIEDOSTĘPNE	Zestaw instalacyjny <b>W posadzce</b> dla podnośników z <b>wydłużanymi rampami</b>	<b>8-41120002</b>	<b>1.969,00</b>	-	-	-	-	-	-	-	○	-	-	-	○	-	○
ZDJĘCIE NIEDOSTĘPNE	Zestaw instalacyjny <b>NA posadzce</b> dla podnośników z <b>krótkimi rampami wiszącymi</b>	<b>8-41120003</b>	<b>960,00</b>	○	-	○	-	○	-	-	-	○	-	-	-	-	-
ZDJĘCIE NIEDOSTĘPNE	Zestaw instalacyjny <b>W posadzce</b> dla podnośników z <b>krótkimi rampami wiszącymi</b>	<b>8-41120004</b>	<b>1.969,00</b>	-	○	-	○	-	○	-	-	-	○	-	-	-	-

■ = Standard    ○ = Kompatybilne    - = NIEkompatybilne

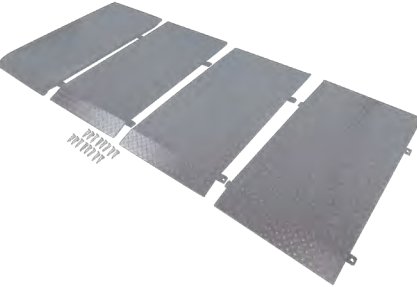

## AKCESORIA OPCJONALNE

	Opis	Kod	Cena netto	ERCO 630 FS	ERCO 630 FSI	ERCO 630 F	ERCO 630 FI	ERCO 635 FS	ERCO 635 FSI	ERCO 635 S	ERCO 635 SI	ERCO 635 F	ERCO 635 FI	ERCO 635	ERCO 635 I	ERCO 640 S	ERCO 640 SI
	<b>Zestaw długich ramp</b> do montażu na posadzce, H=50	8-41100206	3.435,00	-	-	-	-	-	-	○	-	-	-	○	-	○	-
	<b>Zestaw długich ramp</b> do montażu na posadzce, H=50	8-41100207	3.901,00	○	-	○	-	○	-	-	-	○	-	-	-	-	-
	<b>Przedłużenie przewodów</b> o dodatkowy <b>1m</b> (osłona ochronna w zestawie)	8-41100145	804,00	-	-	○	○	-	-	-	-	○	○	○	○	-	-
	<b>Przedłużenie przewodów</b> o dodatkowe <b>2m</b> (osłona ochronna w zestawie)	8-41100146	905,00	-	-	○	○	-	-	-	-	○	○	○	○	-	-
	<b>Przedłużenie przewodów</b> o dodatkowy <b>1m</b> (osłona ochronna w zestawie)	8-41100149	814,00	○	○	-	-	○	○	○	○	-	-	-	-	○	○
	<b>Przedłużenie przewodów</b> o dodatkowe <b>2m</b> (osłona ochronna w zestawie)	8-41100150	910,00	○	○	-	-	○	○	○	○	-	-	-	-	○	○

■ = Standard    ○ = Kompatybilne    - = NIEkompatybilne

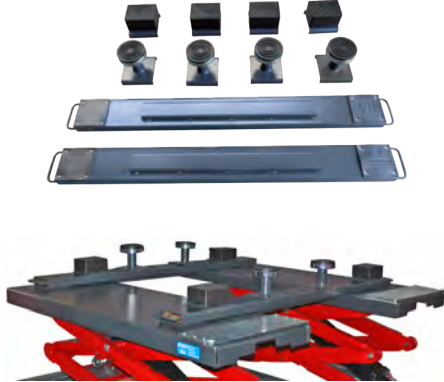

## AKCESORIA OPCJONALNE

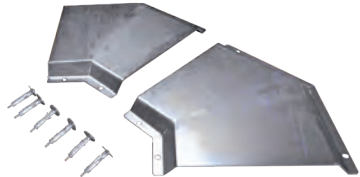
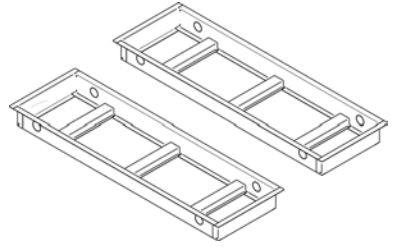
	Opis	Kod	Cena netto	ERCO 630 FS	ERCO 630 FSI	ERCO 630 F	ERCO 630 FI	ERCO 635 FS	ERCO 635 FSI	ERCO 635 S	ERCO 635 SI	ERCO 635 F	ERCO 635 FI	ERCO 635	ERCO 635 I	ERCO 640 S	ERCO 640 SI	
	Para belek do pojazdów terenowych	8-42300047	4.093,00	○	○	○	○	○	○	○	○	○	○	○	○	○	○	○
	Zestaw podkładek gumowych, H=80 mm, 4 szt.	8-42300027	827,00	○	○	○	○	○	○	○	○	○	○	○	○	○	○	○
	Zestaw podkładek gumowych, H=40 mm, 4 szt.	8-42300028	782,00	○	○	○	○	○	○	○	○	○	○	○	○	○	○	○
	Zestaw kątowników ochronnych do węży.	8-41100143	229,00	○	-	○	-	○	-	○	-	○	-	○	-	○	-	○
	Ramki szalunkowe do instalacji w posadzce.	8-41100167	2.476,00		○		○		○				○					
	Ramki szalunkowe do instalacji w posadzce.	8-41100166	2.476,00								○				○			○

■ = Standard    ○ = Kompatybilne    - = NIEkompatybilne

## PODPROGOWE PODNOŚNIKI NOŻYCOWE

### ERCO 500 ERCO 505



**WYMAGANY DODATKOWY ZAKUP  
ZESTAWU MONTAŻOWEGO**

Kod	Zasilanie	Opis	Cena netto
<b>UDŹWIG 3000 kg</b>			
0-41000200017/1534	400/230V - 3P <sub>H</sub> - 50/60HZ	<b>ERCO 500</b> montowany <b>NA posadzce</b> , z przedłużanymi rampami i systemem podwójnych siłowników	<b>20.719,00</b>
0-41000200021/1534	400/230V - 3P <sub>H</sub> - 50/60HZ	<b>ERCO 500I</b> montowany <b>W posadzce</b> , z przedłużanymi rampami i systemem podwójnych siłowników	<b>21.714,00</b>
0-41000200019/1534	400/230V - 3P <sub>H</sub> - 50/60HZ	<b>ERCO 500F</b> montowany <b>NA posadzce</b> , krótkie rampy wiszące i system podwójnych siłowników	<b>20.719,00</b>
0-41000200023/1534	400/230V - 3P <sub>H</sub> - 50/60HZ	<b>ERCO 500FI</b> montowany <b>W posadzce</b> , krótkie rampy wiszące i system podwójnych siłowników	<b>21.714,00</b>
<b>UDŹWIG 3500 kg</b>			
0-41000200025/1534	400/230V - 3P <sub>H</sub> - 50/60HZ	<b>ERCO 505</b> montowany <b>NA posadzce</b> , z przedłużanymi rampami i systemem podwójnych siłowników	<b>24.245,00</b>
0-41000200027/1534	400/230V - 3P <sub>H</sub> - 50/60HZ	<b>ERCO 505I</b> montowany <b>W posadzce</b> , on-floor, z przedłużanymi rampami i systemem podwójnych siłowników	<b>25.241,00</b>
0-41000200029/1534	400/230V - 3P <sub>H</sub> - 50/60HZ	<b>ERCO 505F</b> montowany <b>NA posadzce</b> , krótkie rampy wiszące i system podwójnych siłowników	<b>24.245,00</b>
0-41000200031/1534	400/230V - 3P <sub>H</sub> - 50/60HZ	<b>ERCO 505FI</b> montowany <b>W posadzce</b> , krótkie rampy wiszące i system podwójnych siłowników	<b>25.241,00</b>

## ERCO 500 - ERCO 505 FI

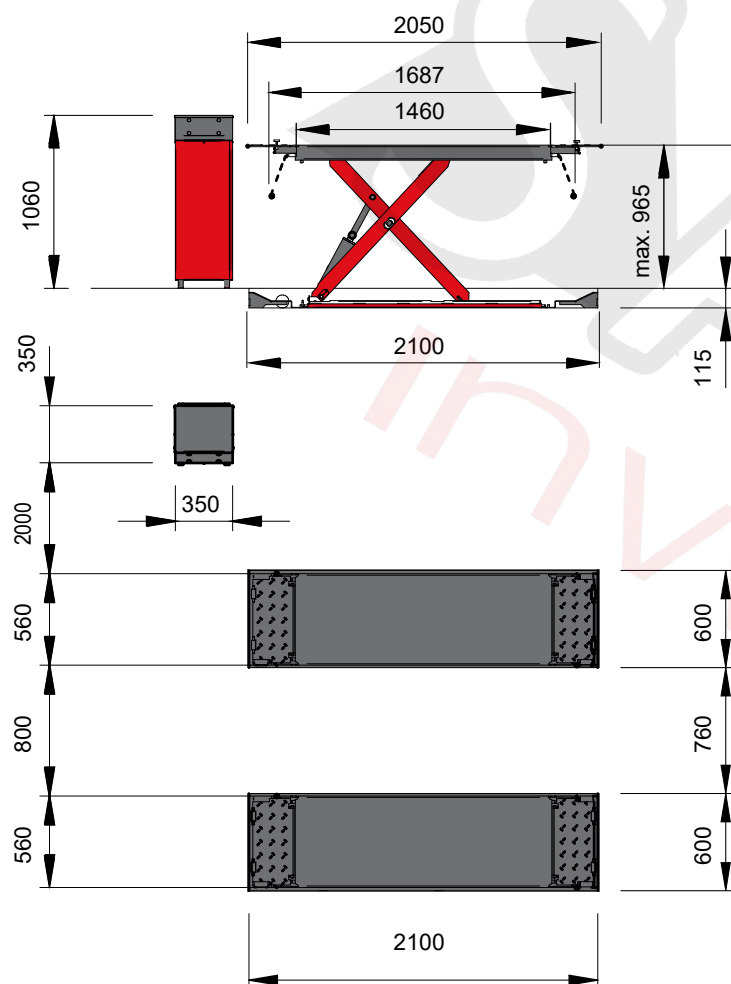

## ERCO 500 - ERCO 505 F

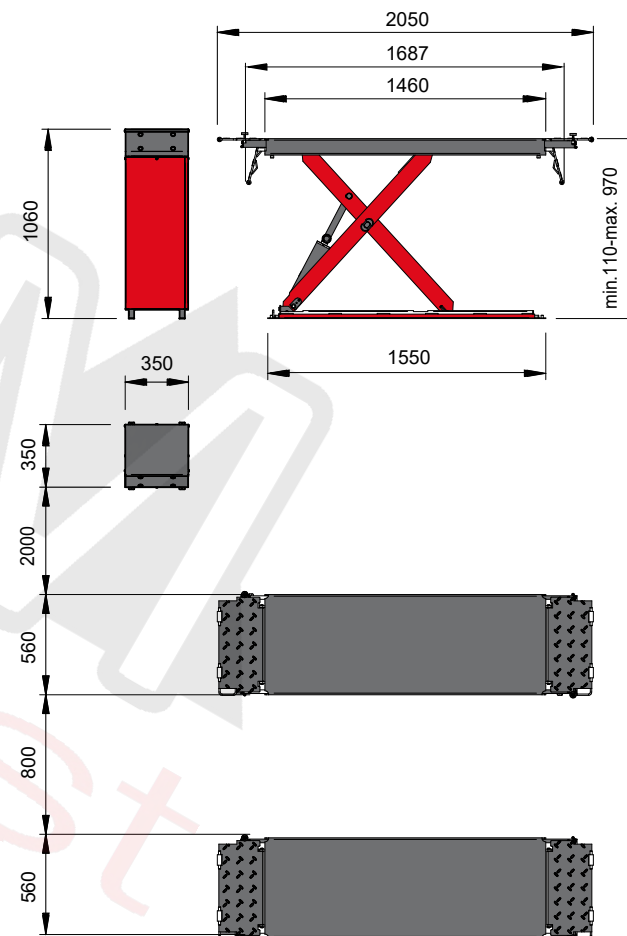

# PODPROGOWE PODNOŚNIKI NOŻYCOWE - PARAMETRY

## ERCO 500 - ERCO 505 I

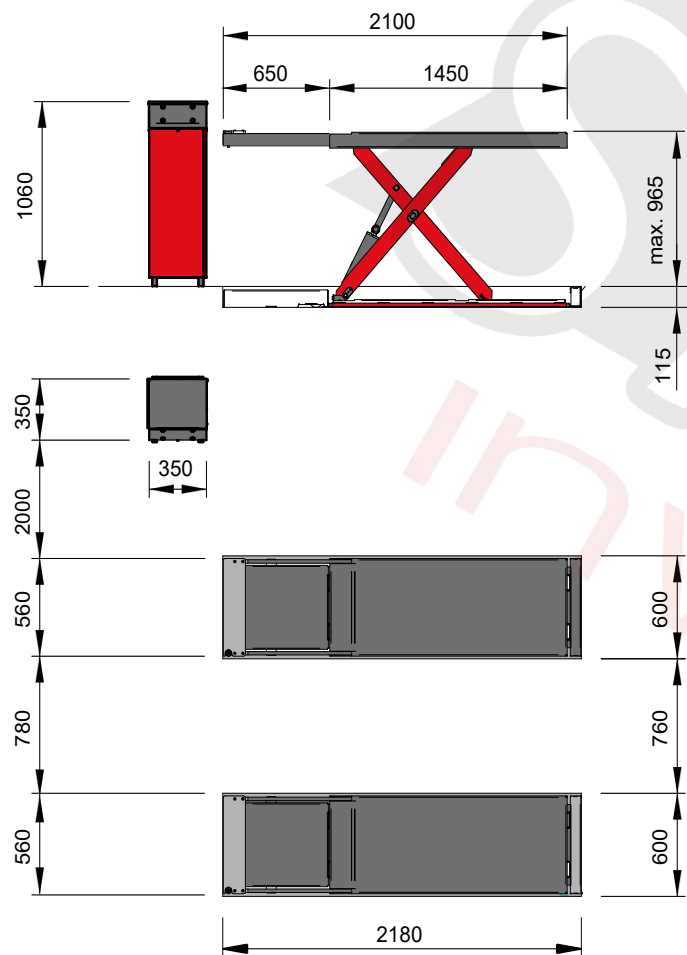

## ERCO 500 - ERCO 505

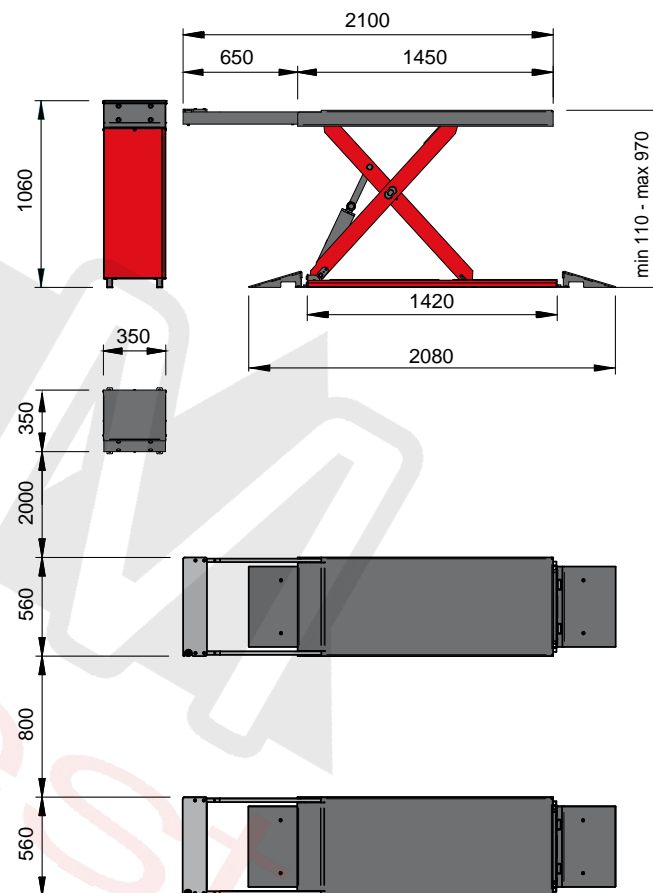

## AKCESORIA OPCJONALNE

	Cena netto
Zasilanie: 230V/1Ph/50-60Hz	1.257,00
Olej hydrauliczny	252,00
Kolor specjalny #1: nowy kolor zamiast zwykłego czerwonego koloru RAL 3002 (szary kolor RAL 7016 pozostaje niezmieniony)	1.727,00
Kolor specjalny #2: nowe kolory zamiast zwykłej kombinacji kolor czerwony RAL 3002 + kolor szary RAL 7016	2.179,00
ZABIEG ANTYUTLENIAJĄCY Z KATAFOREZĄ	3.385,00

Zestaw instalacyjny **NA posadzce** dla podnośników z **wydłużanymi rampami**

Zestaw instalacyjny **W posadzce** dla podnośników z **wydłużanymi rampami**

Zestaw instalacyjny **NA posadzce** dla podnośników z **krótkimi rampami wiszącymi**

Zestaw instalacyjny **W posadzce** dla podnośników z **krótkimi rampami wiszącymi**

## ZESTAWY MONTAŻOWE



	Opis	Kod	Cena netto	ERCO 500	ERCO 500 F	ERCO 500 FI	ERCO 500 I	ERCO 505	ERCO 505 F	ERCO 505 FI	ERCO 505 I
ZDJĘCIE NIEDOSTĘPNE	Zestaw instalacyjny <b>NA posadzce</b> dla podnośników z <b>wydłużanymi rampami</b>	8-41100157	937,00	○	-	-	-	○	-	-	-
ZDJĘCIE NIEDOSTĘPNE	Zestaw instalacyjny <b>W posadzce</b> dla podnośników z <b>wydłużanymi rampami</b>	8-41100155	1.933,00	-	-	-	○	-	-	-	○
ZDJĘCIE NIEDOSTĘPNE	Zestaw instalacyjny <b>NA posadzce</b> dla podnośników z <b>krótkimi rampami wiszącymi</b>	8-41100158	937,00	-	○	-	-	-	○	-	-
ZDJĘCIE NIEDOSTĘPNE	Zestaw instalacyjny <b>W posadzce</b> dla podnośników z <b>krótkimi rampami wiszącymi</b>	8-41100156	1.933,00	-	-	○	-	-	-	○	-

■ = Standard

○ = Kompatybilne

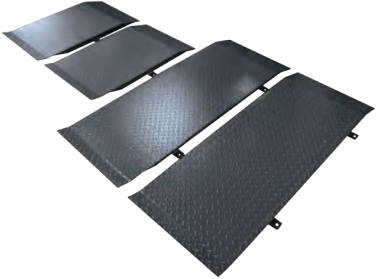
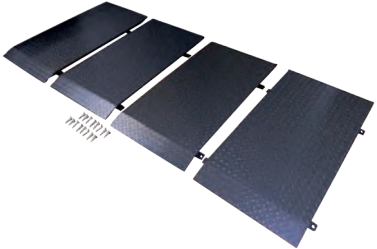

- = NIEkompatybilne

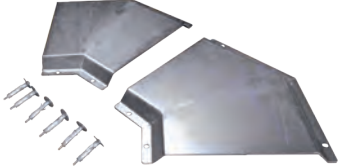
## AKCESORIA OPCJONALNE

	Opis	Kod	Cena netto	ERCO 500	ERCO 500 F	ERCO 500 FI	ERCO 500 I	ERCO 505	ERCO 505 F	ERCO 505 FI	ERCO 505 I
	Zestaw długich ramp H=50 do wersji do montażu na posadzce	8-41100208	3.513,00	○	-	-	-	○	-	-	-
	Zestaw długich ramp H=50 do wersji do montażu na posadzce	8-41100209	3.956,00	-	○	-	-	-	○	-	-
	Przedłużenie przewodów o dodatkowy 1m (osłona ochronna w zestawie)	8-41100159	804,00	○	○	○	○	○	○	○	○
	Przedłużenie przewodów o dodatkowe 2m (osłona ochronna w zestawie)	8-41100160	905,00	○	○	○	○	○	○	○	○
	Zestaw kątowników ochronnych do węży.	8-41100143	229,00	○	○	-	-	○	○	-	-

■ = Standard    ○ = Kompatybilne    - = NIEkompatybilne

## AKCESORIA OPCJONALNE

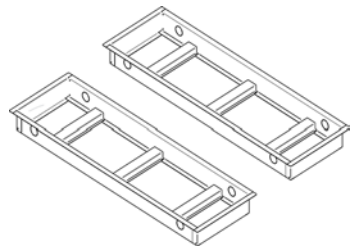
	Opis	Kod	Cena netto	Erco 500	Erco 500 F	Erco 500 FI	Erco 500 I	Erco 505	Erco 505 F	Erco 505 FI	Erco 505 I
	Para belek do pojazdów terenowych	8-42300047	4.093,00	○	○	○	○	○	○	○	○
	Zestaw podkładek gumowych, H=80 mm, 4 szt.	8-42300027	827,00	○	○	○	○	○	○	○	○
	Zestaw podkładek gumowych, H=40 mm, 4 szt.	8-42300028	782,00	○	○	○	○	○	○	○	○
	Ramki szalunkowe do instalacji w posadzce.	8-41100170	2.563,00				○				○
	Ramki szalunkowe do instalacji w posadzce.	8-41100169	2.595,00			○				○	

■ = Standard    ○ = Kompatybilne    - = NIEkompatybilne



Saminwest Janusz Sobik  
ul. Rybnicka 77a, 44-285 rzuchów  
tel.: 32-430-10-62  
saminwest@saminwest.com  
www.corghi.pl

**PIERWSZY AUTORYZOWANY PRZEDSTAWICIEL MARKI CORGHI NIEPRZERWANIE OD 30LAT**

